

# STIHL RM 756 GC, RM 756 GS RM 756 YC, RM 756 YS

# STIHL



- DE** Gebrauchsanleitung
- EN** Instruction manual
- FR** Manuel d'utilisation
- NL** Gebruiksaanwijzing
- IT** Istruzioni per l'uso
- ES** Manual de instrucciones
- PT** Manual de utilização
- NO** Bruksanvisning
- SV** Bruksanvisning
- FI** Käyttöopas
- DA** Betjeningsvejledning
- PL** Instrukcja obsługi
- SK** Návod na obsluhu
- HU** Használati útmutató
- SR** Uputstvo za upotrebu
- EL** Οδηγίες χρήσης
- RU** Инструкция по эксплуатации

RM 756.0 GC    RM 756.0 GS    RM 756.0 YC    RM 756.0 YS

C

**INT 1**





RM 756 GC  
RM 756 YC

RM 756 GC  
RM 756 GS

RM 756 YC  
RM 756 YS

RM 756 GS  
RM 756 YS

RM 756 GC  
RM 756 YC

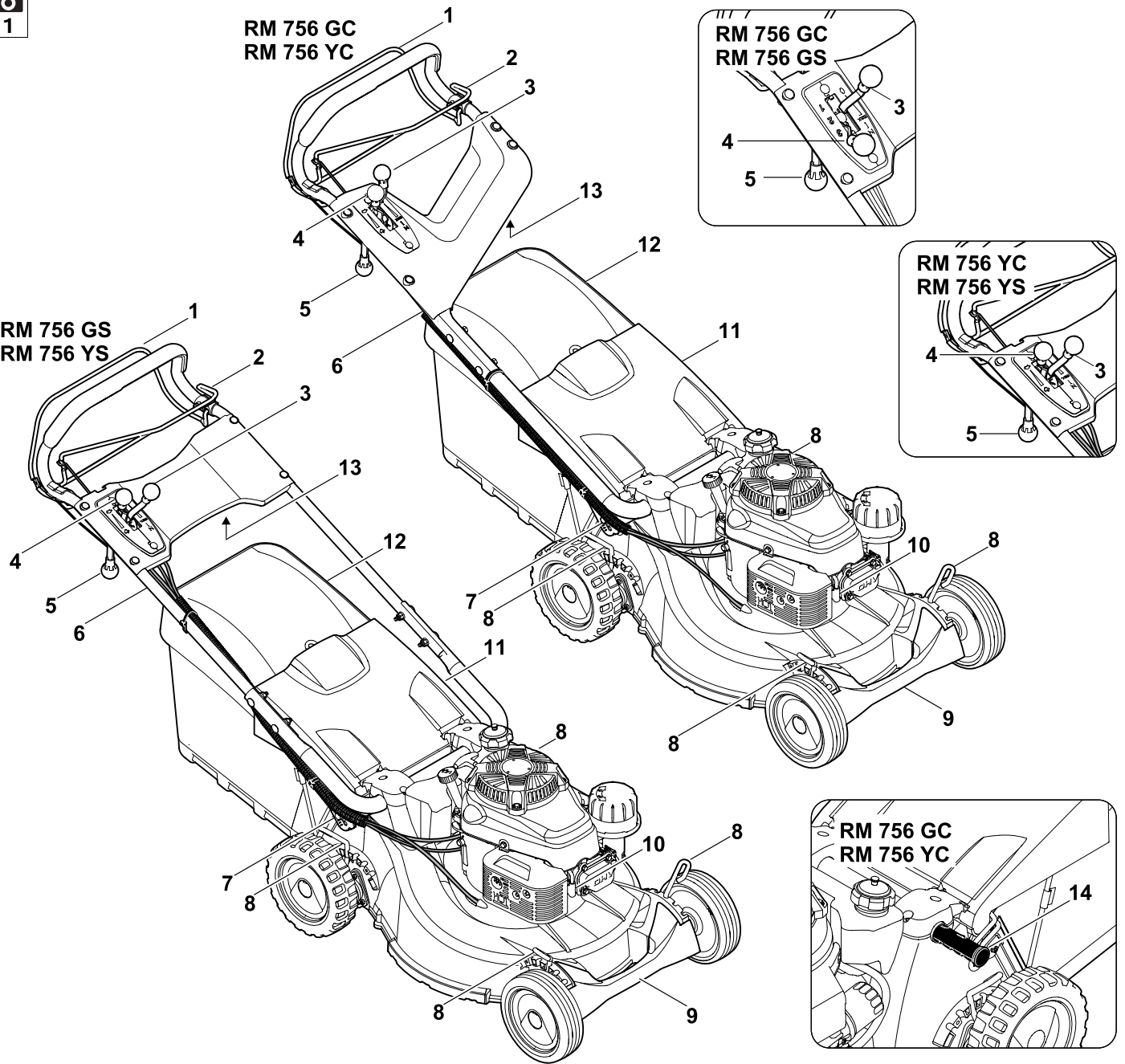



2

RM 756 GC  
RM 756 YC

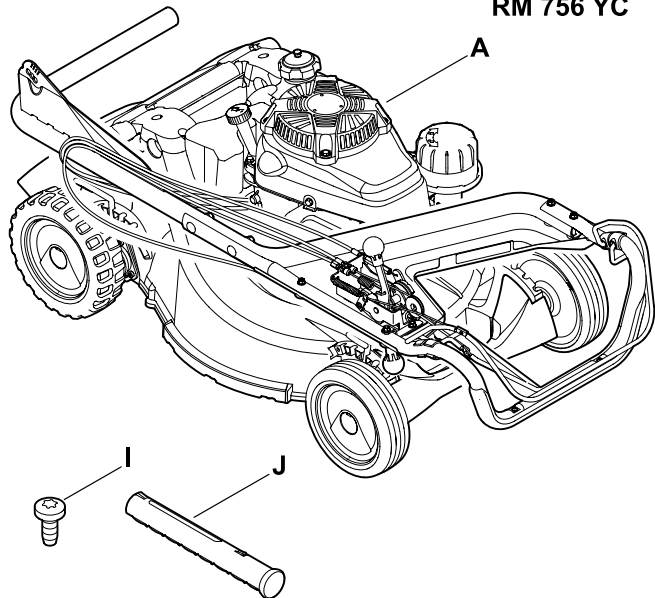

RM 756 GS  
RM 756 YS

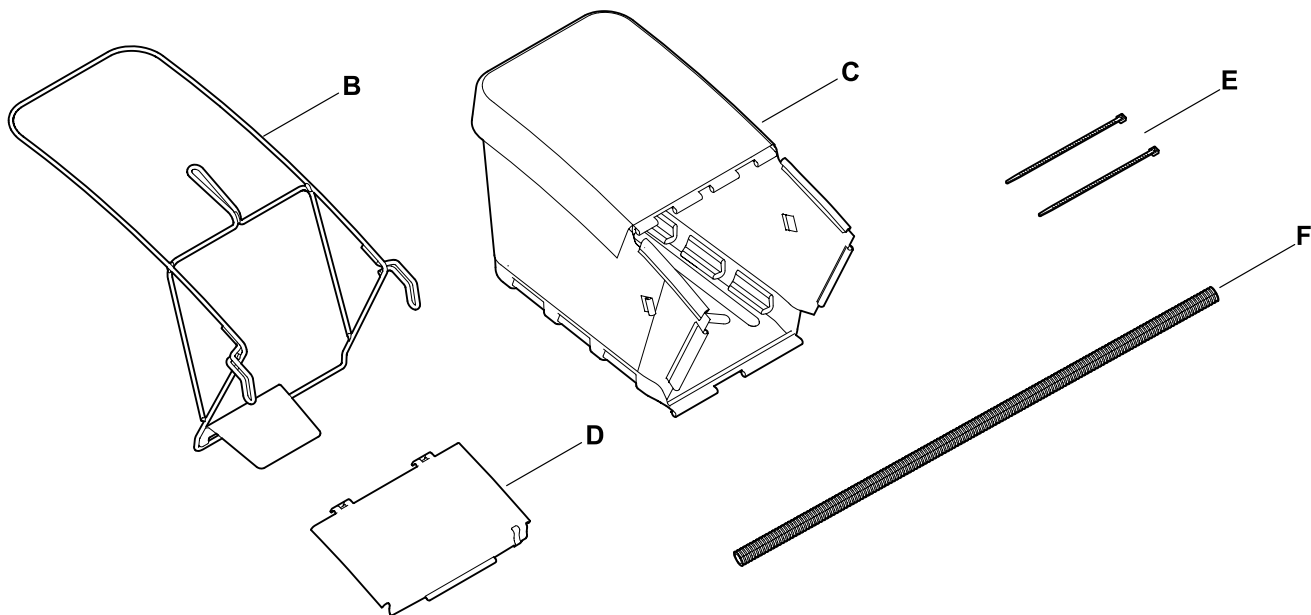
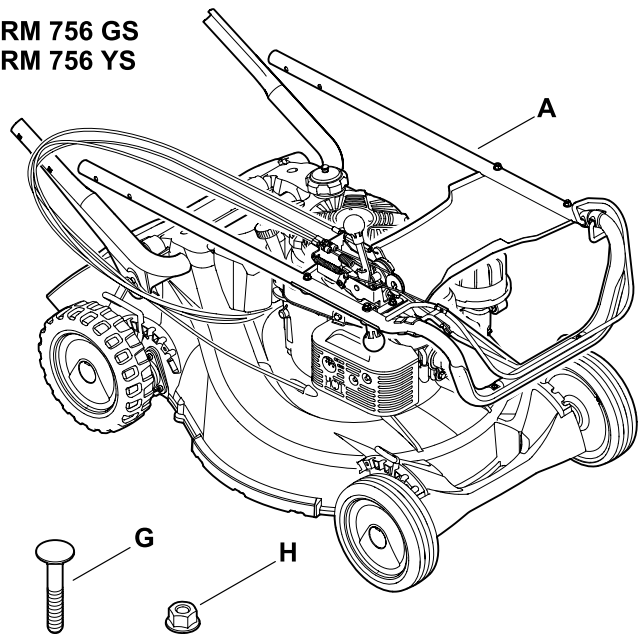

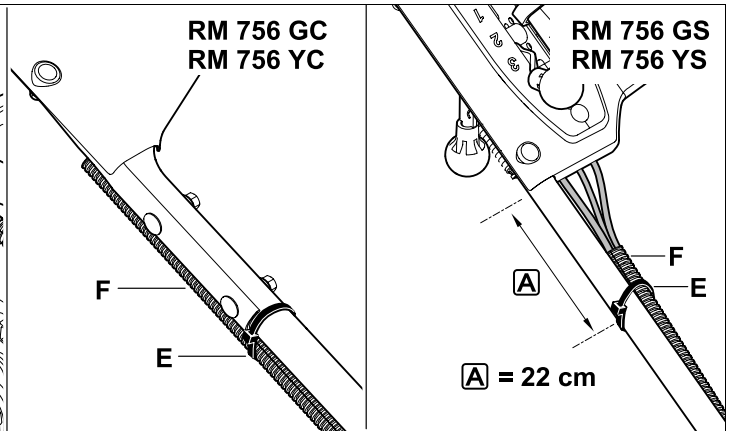
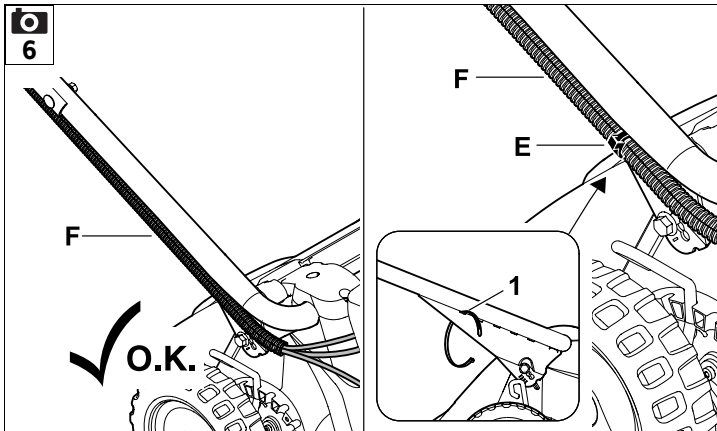
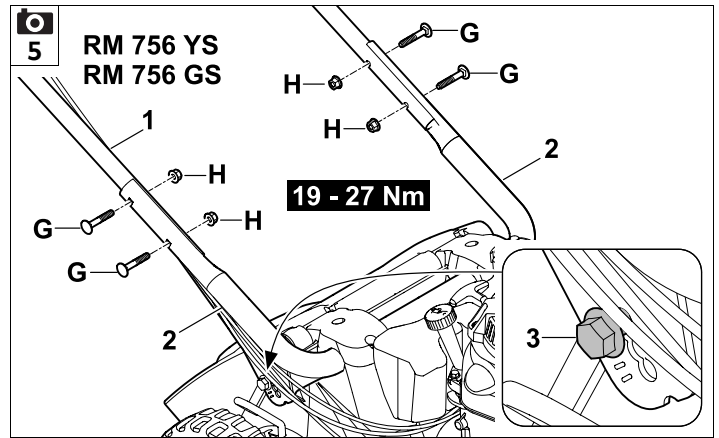
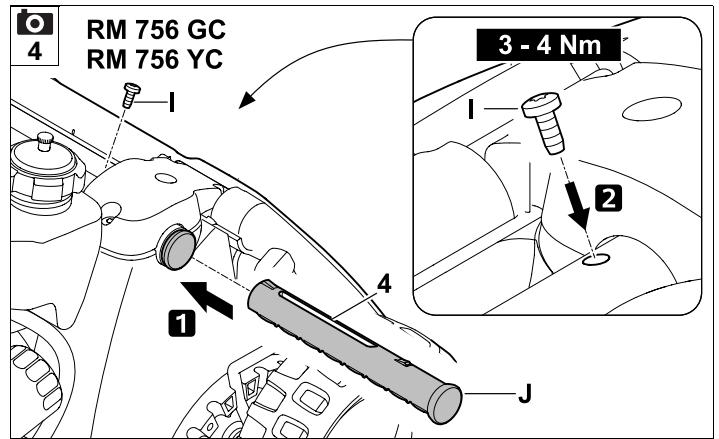
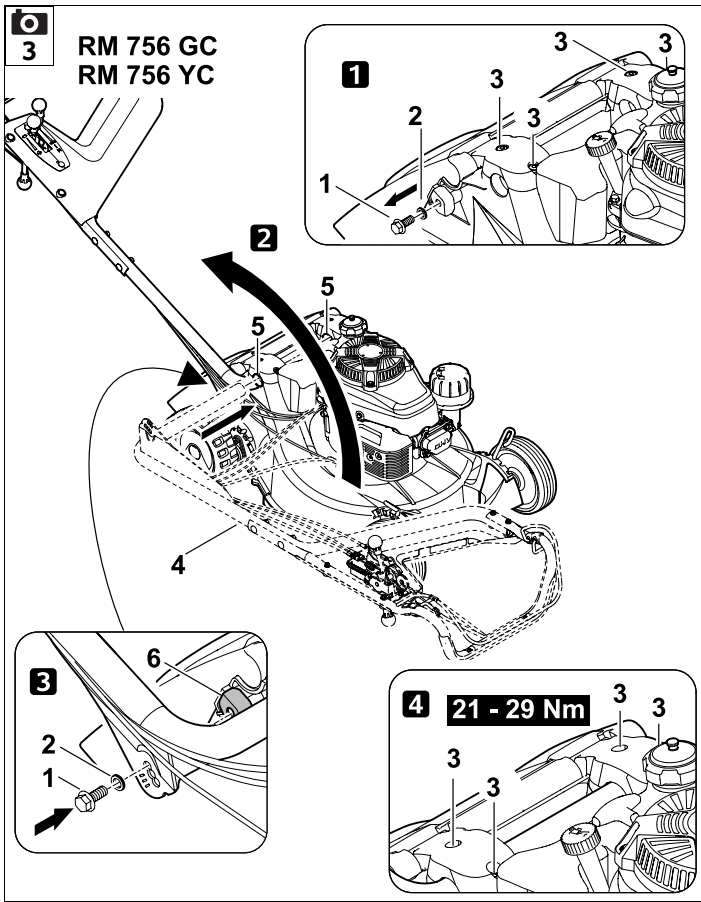

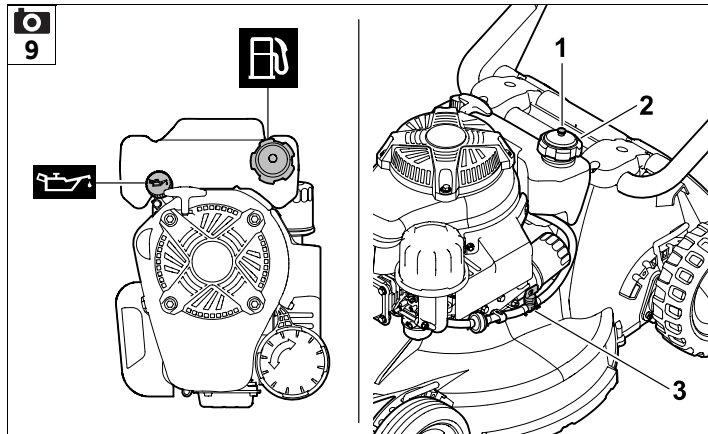
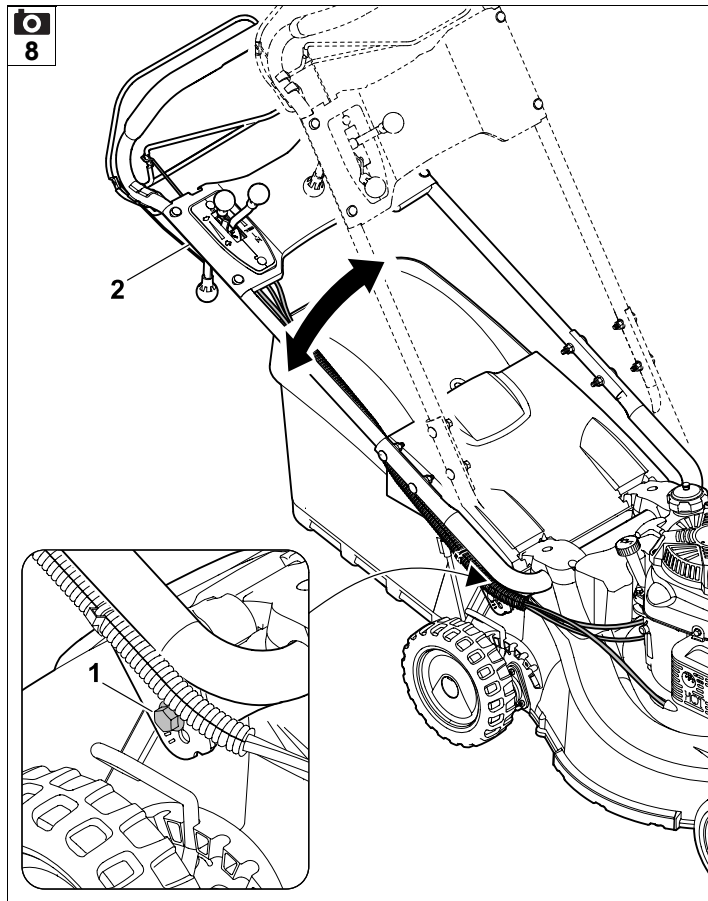
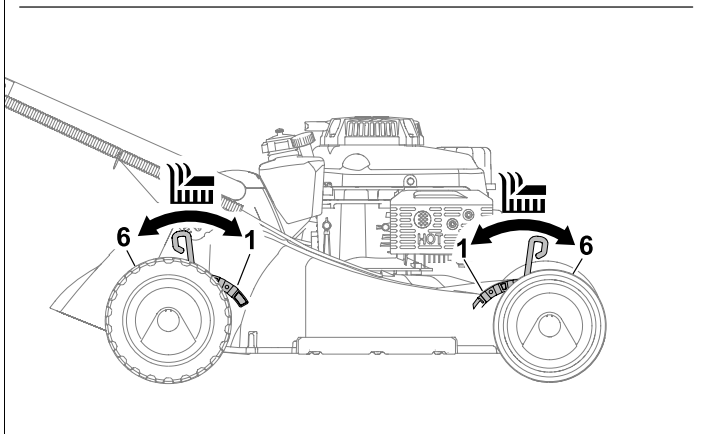
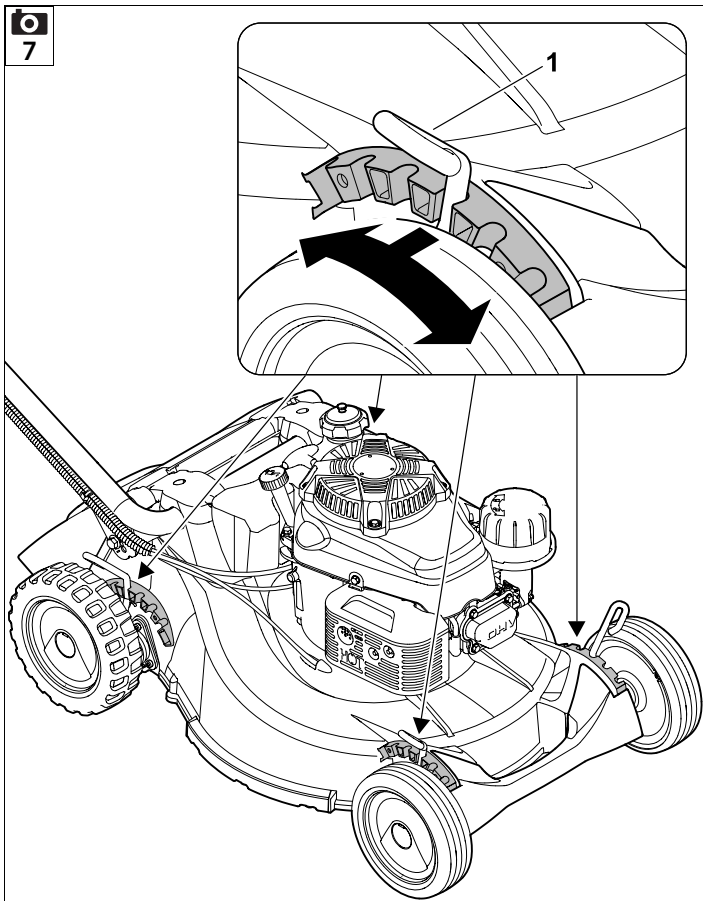

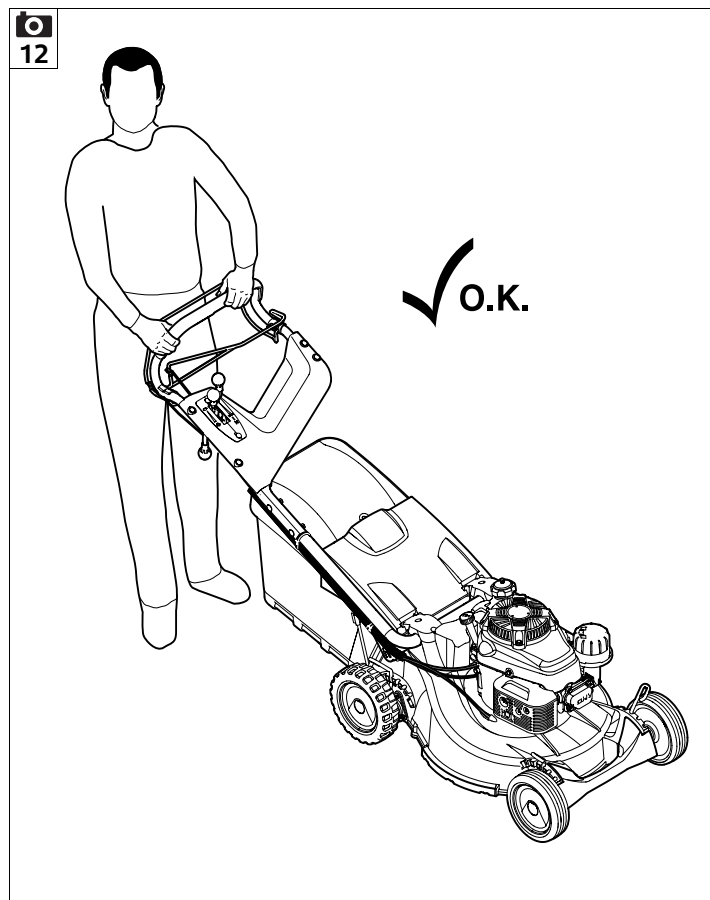
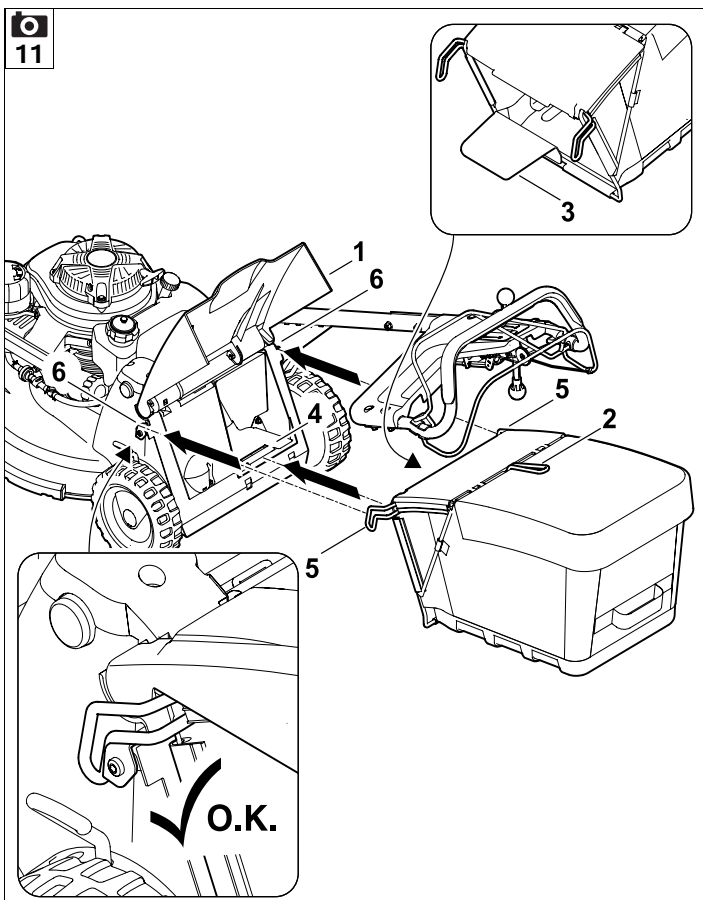
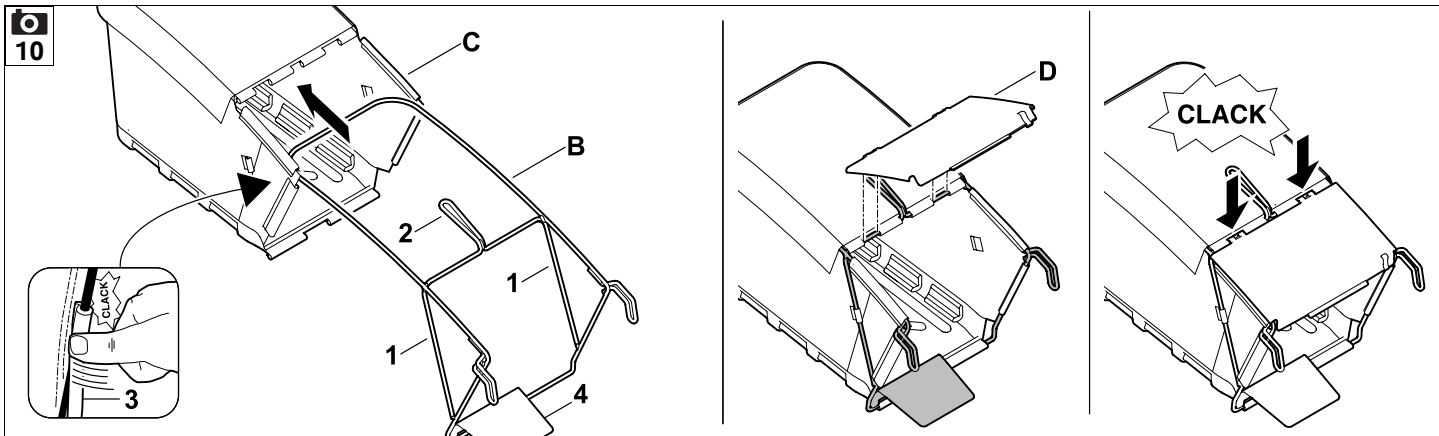

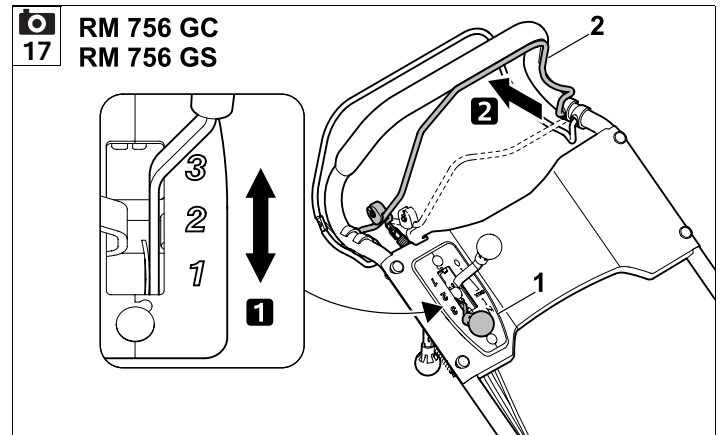
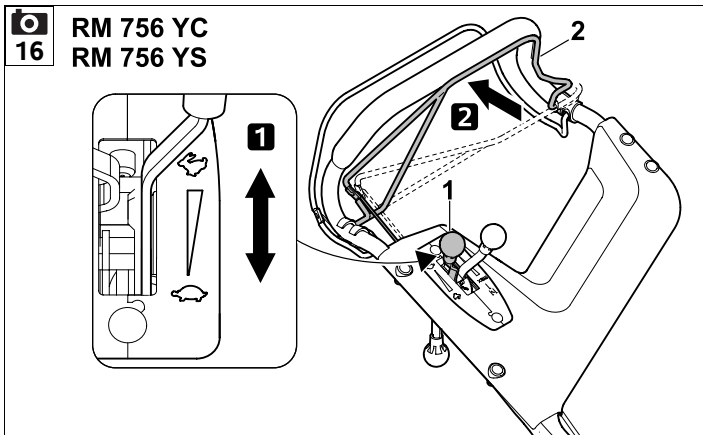
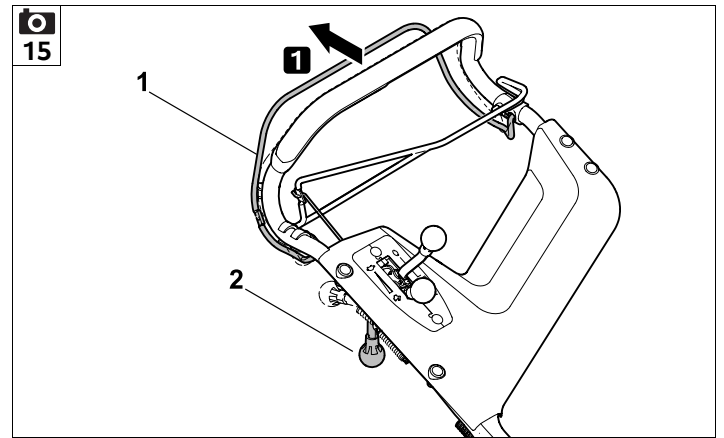
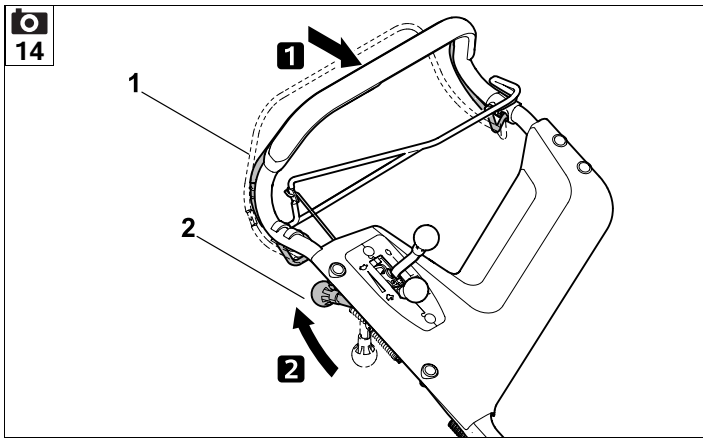
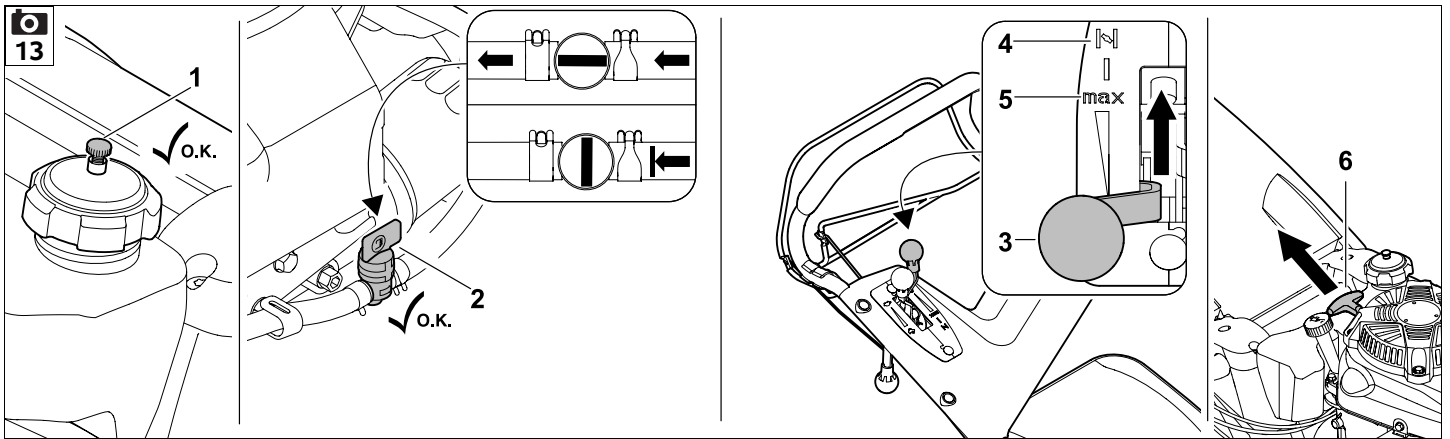



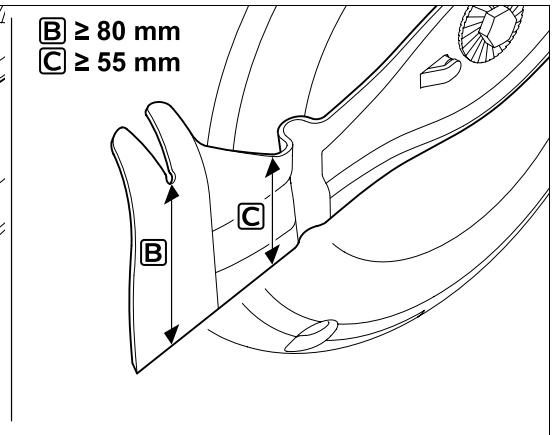
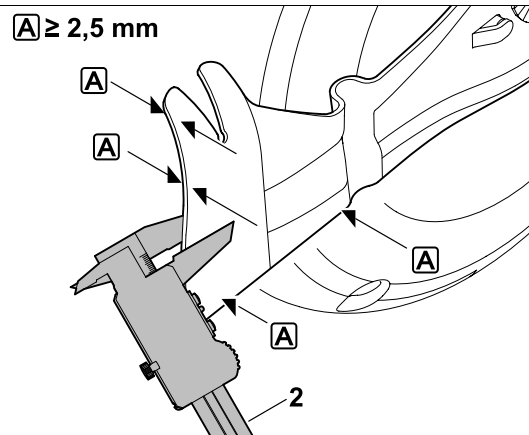
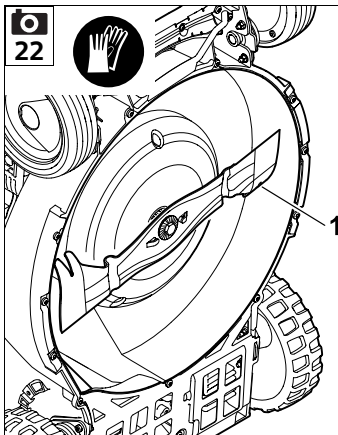
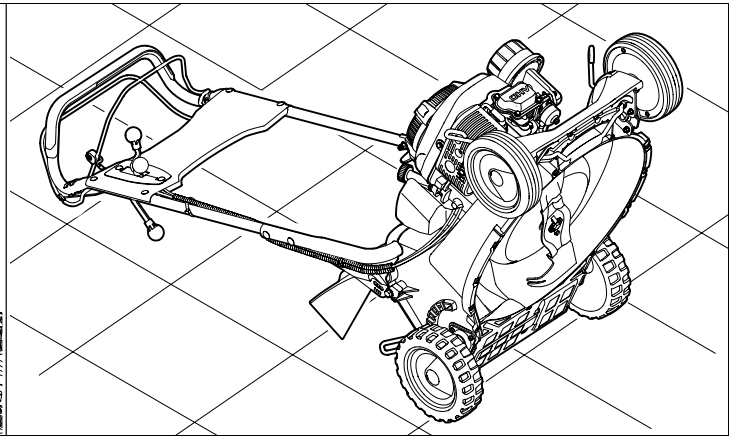
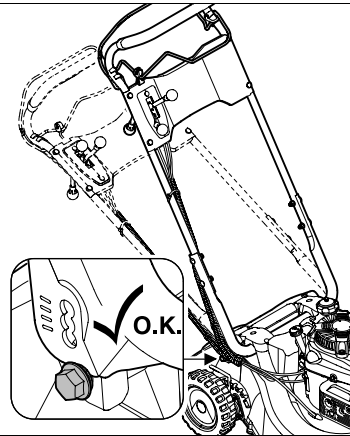
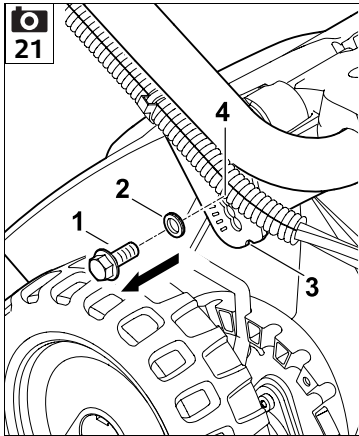
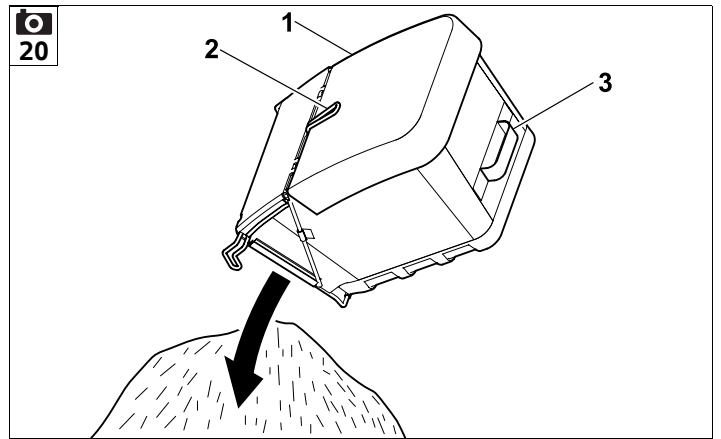
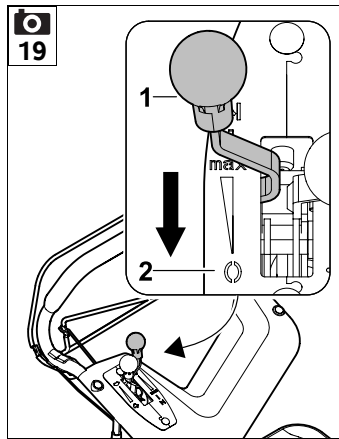
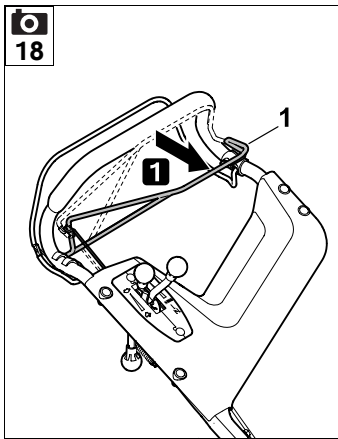

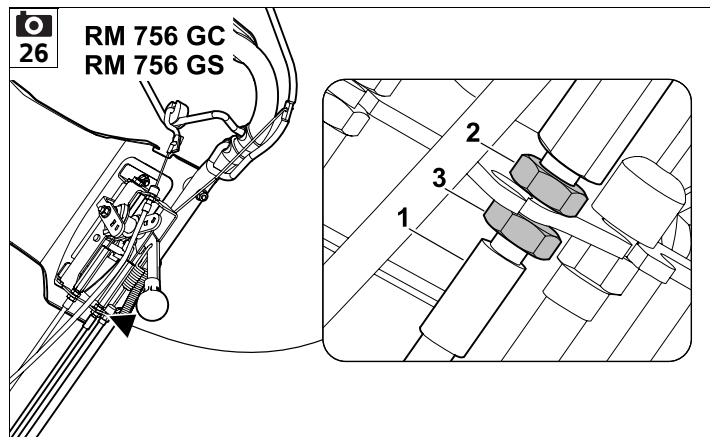
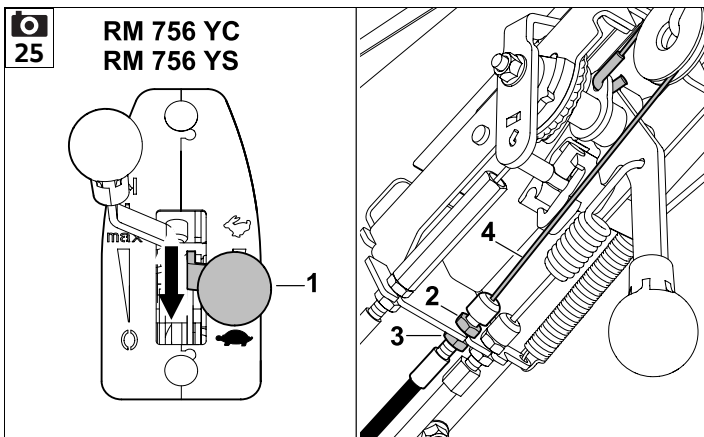
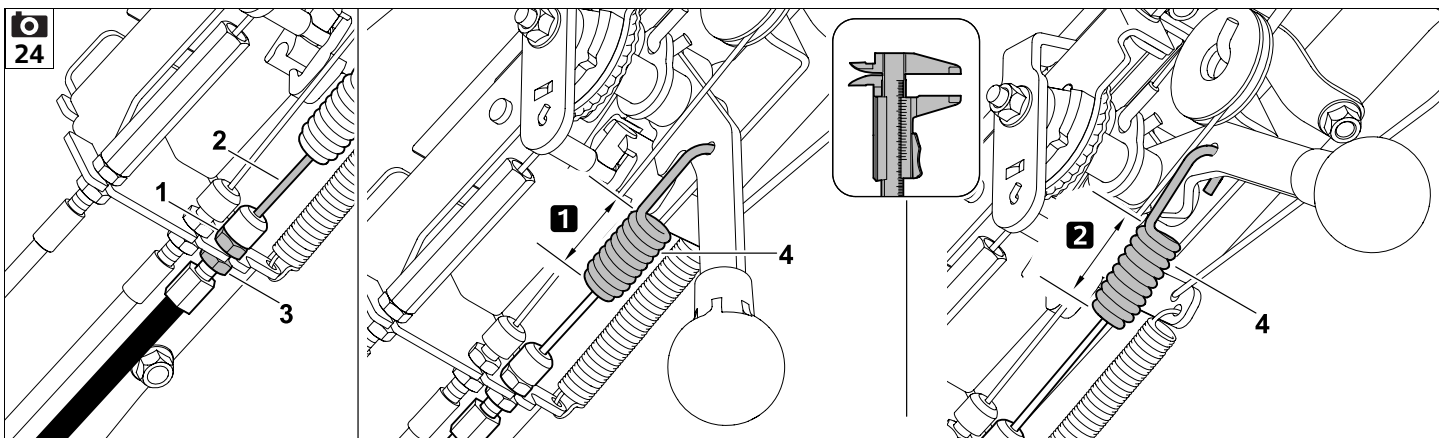
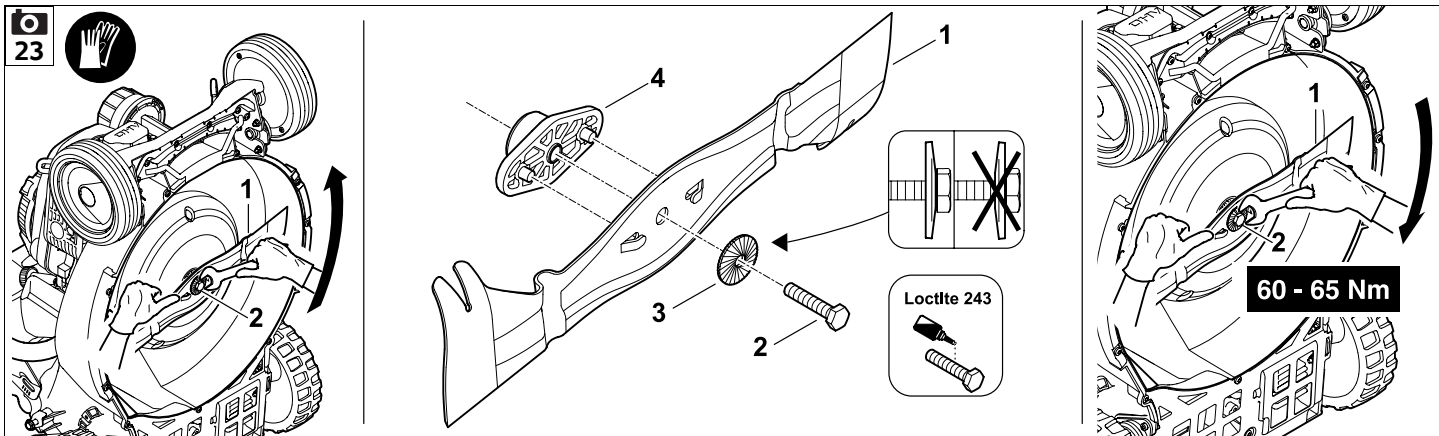

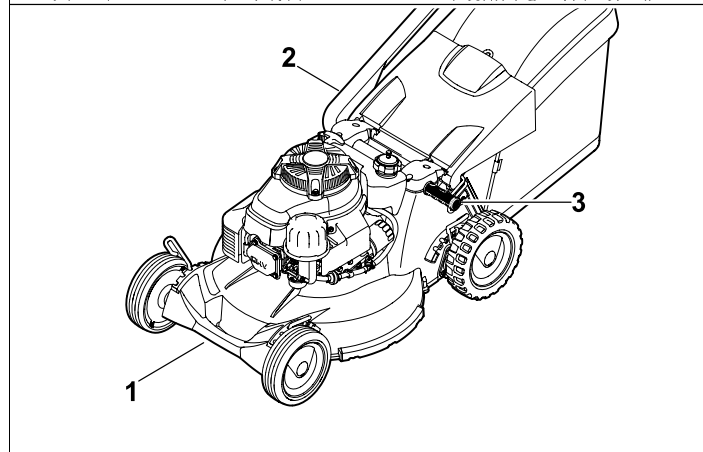
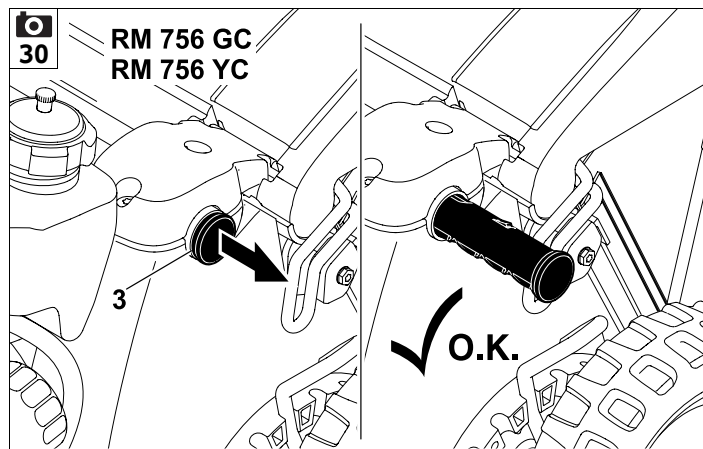
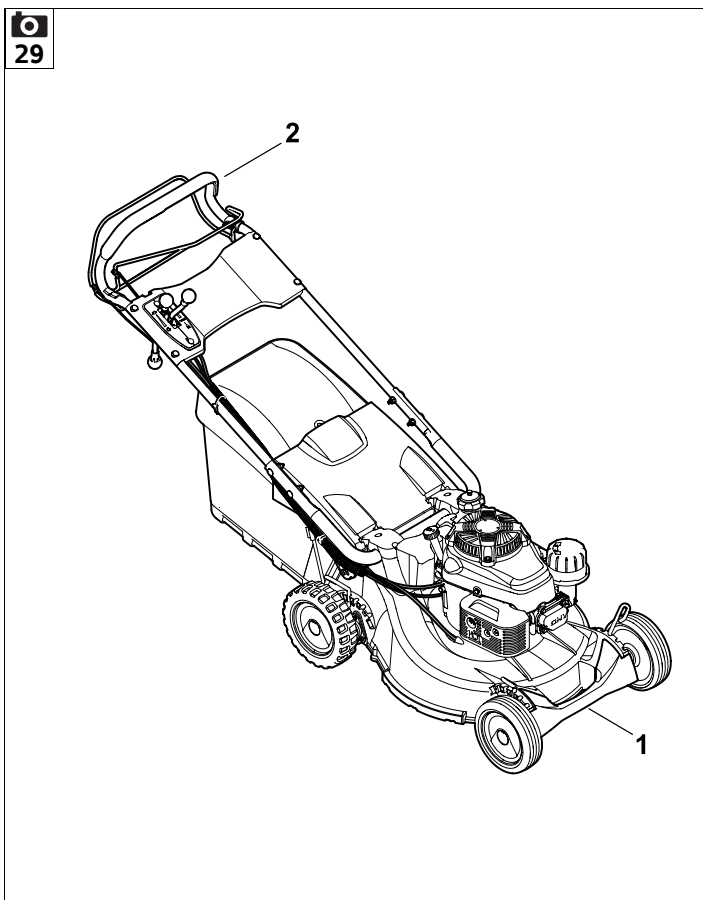
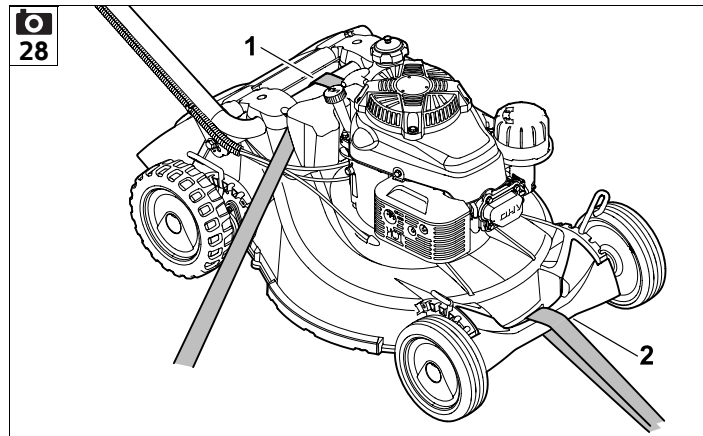
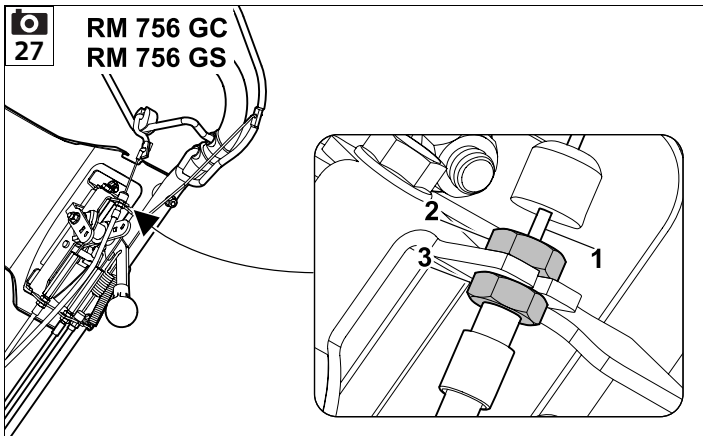

UU \_\_\_\_\_ 2.0

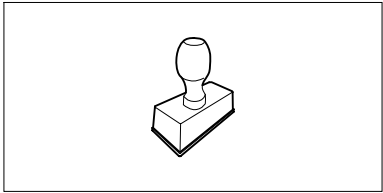

UU \_\_\_\_\_ 2.0

UU \_\_\_\_\_ 2.0

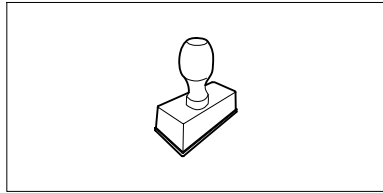

UU \_\_\_\_\_ 2.0

UU \_\_\_\_\_ 2.0

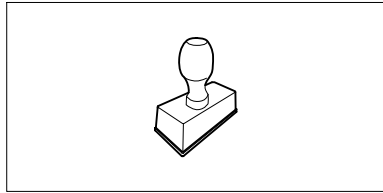

UU \_\_\_\_\_ 2.0

UU \_\_\_\_\_ 2.0

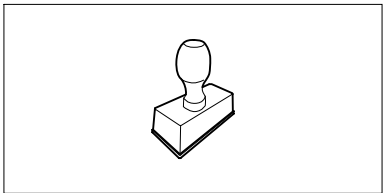

UU \_\_\_\_\_ 2.0

UU \_\_\_\_\_ 2.0

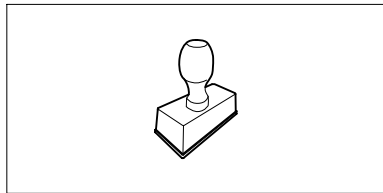

UU \_\_\_\_\_ 2.0

UU \_\_\_\_\_ 2.0

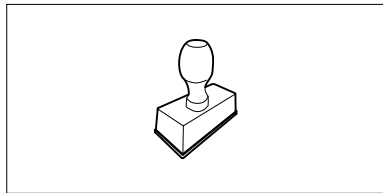

UU \_\_\_\_\_ 2.0

UU \_\_\_\_\_ 2.0

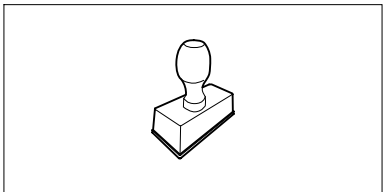

UU \_\_\_\_\_ 2.0

UU \_\_\_\_\_ 2.0

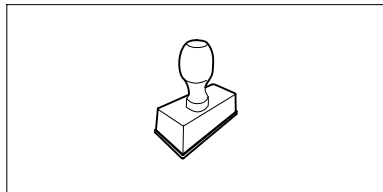

UU \_\_\_\_\_ 2.0

UU \_\_\_\_\_ 2.0

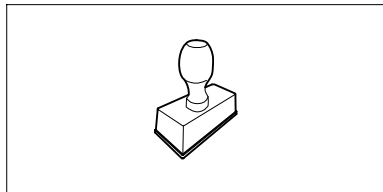

UU \_\_\_\_\_ 2.0

## Liebe Kundin, lieber Kunde,

es freut uns, dass Sie sich für STIHL entschieden haben. Wir entwickeln und fertigen unsere Produkte in Spitzenqualität entsprechend der Bedürfnisse unserer Kunden. So entstehen Produkte mit hoher Zuverlässigkeit auch bei extremer Beanspruchung.

STIHL steht auch für Spitzenqualität beim Service. Unser Fachhandel gewährleistet kompetente Beratung und Einweisung sowie eine umfassende technische Betreuung.

Wir danken Ihnen für Ihr Vertrauen und wünschen Ihnen viel Freude mit Ihrem STIHL Produkt.



Dr. Nikolas Stihl

## WICHTIG! VOR GEBRAUCH LESEN UND AUFBEWAHREN.

# 1. Inhaltsverzeichnis

<b>Zu dieser Gebrauchsanleitung</b>	<b>12</b>
Allgemein	12
Anleitung zum Lesen der Gebrauchsanleitung	12
<b>Gerätebeschreibung</b>	<b>13</b>
<b>Zu Ihrer Sicherheit</b>	<b>13</b>
Allgemein	13
Tanken – Umgang mit Benzin	14
Bekleidung und Ausrüstung	15
Transport des Geräts	15
Vor der Arbeit	15
Während der Arbeit	16
Wartung und Reparaturen	18
Lagerung bei längeren Betriebspausen	19
Entsorgung	19
<b>Symbolbeschreibung</b>	<b>20</b>
<b>Lieferumfang</b>	<b>20</b>
<b>Gerät betriebsbereit machen</b>	<b>21</b>
Lenker montieren	21
Schutzschlauch montieren	21
Einzelrad-Schnitthöhenverstellung	21
Höhenverstellung Lenker	21
Kraftstoff und Motoröl	22
Grasfangkorb zusammenbauen	22
Grasfangkorb ein- und aushängen	22
<b>Messer-Brems-Kupplung (BBC)</b>	<b>22</b>
<b>Hinweise zum Arbeiten</b>	<b>23</b>
Arbeitsbereich des Bedieners	23
<b>Gerät in Betrieb nehmen</b>	<b>23</b>
Verbrennungsmotor starten	23
Mähmesser einkuppeln	24
Mähmesser auskuppeln	24
Messer-Brems-Kupplung (BBC) kontrollieren	24
Fahr Antrieb einschalten	24
Fahr Antrieb ausschalten	25
Verbrennungsmotor abstellen	25
Grasfangkorb (textil) mit Staubschutzgewebe	25
<b>Wartung</b>	<b>25</b>
Gerät reinigen	25
Räder	26
Verbrennungsmotor	26
Getriebe	26
Messer-Brems-Kupplung warten	26
Messerverschleiß prüfen	26
Mähmesser aus- und einbauen	27
Mähmesser schärfen	27
Seilzüge warten	27
Aufbewahrung und Stilllegung (Winterpause)	28
<b>Transport</b>	<b>29</b>
Gerät verzurren	29
Gerät anheben oder tragen	29
<b>Umweltschutz</b>	<b>29</b>
<b>Verschleiß minimieren und Schäden vermeiden</b>	<b>29</b>
<b>Übliche Ersatzteile</b>	<b>30</b>
<b>EU-Konformitätserklärung</b>	<b>30</b>
Rasenmäher STIHL RM 756.0 GC, RM 756.0 GS, RM 756.0 YC, RM 756.0 YS	30
Anschrift STIHL Hauptverwaltung	31
Anschriften STIHL Vertriebsgesellschaften	31
Anschriften STIHL Importeure	31
<b>Technische Daten</b>	<b>31</b>
REACH	32
<b>Fehlersuche</b>	<b>32</b>
<b>Serviceplan</b>	<b>34</b>

Übergabebestätigung	34
Servicebestätigung	34

## 2. Zu dieser Gebrauchsanleitung

### 2.1 Allgemein

Diese Gebrauchsanleitung ist eine **Originalbetriebsanleitung** des Herstellers im Sinne der EG-Richtlinie 2006/42/EC.

STIHL arbeitet ständig an der Weiterentwicklung seiner Produktpalette; Änderungen des Lieferumfanges in Form, Technik und Ausstattung müssen wir uns deshalb vorbehalten.

Aus den Angaben und Abbildungen dieses Heftes können aus diesem Grund keine Ansprüche abgeleitet werden.

In dieser Gebrauchsanleitung sind eventuell Modelle beschrieben, welche nicht in jedem Land verfügbar sind.

Diese Gebrauchsanleitung ist urheberrechtlich geschützt. Alle Rechte bleiben vorbehalten, besonders das Recht der Vervielfältigung, Übersetzung und der Verarbeitung mit elektronischen Systemen.

### 2.2 Anleitung zum Lesen der Gebrauchsanleitung

Bilder und Texte beschreiben bestimmte Handhabungsschritte.

Sämtliche Bildsymbole, die auf dem Gerät angebracht sind, werden in dieser Gebrauchsanleitung erklärt.

### Blickrichtung:

Blickrichtung bei Verwendung „links“ und „rechts“ in der Gebrauchsanleitung: Der Benutzer steht hinter dem Gerät und blickt in Fahrtrichtung vorwärts.

### Kapitelverweis:

Auf entsprechende Kapitel und Unterkapitel für weitere Erklärungen wird mit einem Pfeil verwiesen. Das folgende Beispiel zeigt einen Verweis auf ein Kapitel: (⇒ 3.)

### Kennzeichnung von Textabschnitten:

Die beschriebenen Anweisungen können wie in den folgenden Beispielen gekennzeichnet sein.

Handhabungsschritte, die das Eingreifen des Benutzers erfordern:

- Schraube (1) mit einem Schraubenzieher lösen, Hebel (2) betätigen ...

Generelle Aufzählungen:

- Einsatz des Produkts bei Sport- oder Wettbewerbsveranstaltungen

### Texte mit zusätzlicher Bedeutung:

Textabschnitte mit zusätzlicher Bedeutung werden mit einem der nachfolgend beschriebenen Symbole gekennzeichnet, um diese in der Gebrauchsanleitung zusätzlich hervorzuheben.



### Gefahr!

Unfall- und schwere Verletzungsgefahr für Personen. Ein bestimmtes Verhalten ist notwendig oder zu unterlassen.



### Warnung!

Verletzungsgefahr für Personen. Ein bestimmtes Verhalten verhindert mögliche oder wahrscheinliche Verletzungen.



### Vorsicht!

Leichte Verletzungen bzw. Sachschäden können durch ein bestimmtes Verhalten verhindert werden.



### Hinweis

Information für eine bessere Nutzung des Gerätes und um mögliche Fehlbedienungen zu vermeiden.

### Texte mit Bildbezug:

Abbildungen, die den Gebrauch des Gerätes erklären, finden Sie ganz am Anfang der Gebrauchsanleitung.

Das Kamerasymbol dient zur Verknüpfung der Bilder auf den Bildseiten mit dem entsprechenden Textteil in der Gebrauchsanleitung.



## 3. Gerätebeschreibung



- 1 Bügel Messerstopp
- 2 Bügel Fahrtrieb
- 3 Hebel Gasverstellung
- 4 RM 756 GC, RM 756 GS:  
Hebel Gangschaltung
- 4 RM 756 YC, RM 756 YS:  
Hebel Fahrgeschwindigkeit
- 5 Hebel Messerkupplung
- 6 Lenker
- 7 Schraube Lenkerhöhenverstellung
- 8 Einzelrad-Schnitthöhenverstellung
- 9 Stoßstange
- 10 Zündkerzenstecker
- 11 Auswurfklappe
- 12 Grasfangkorb (textil) mit  
Staubschutzwewebe
- 13 Leistungsschild mit  
Maschinennummer
- 14 RM 756 GC, RM 756 YC:  
Tragegriff

## 4. Zu Ihrer Sicherheit

### 4.1 Allgemein



Bei der Arbeit mit dem Gerät sind diese Unfall-Verhütungsvorschriften unbedingt zu befolgen.



Vor der ersten Inbetriebnahme muss die gesamte Gebrauchsanleitung aufmerksam durchgelesen

werden. Bewahren Sie die Gebrauchsanleitung für späteren Gebrauch sorgfältig auf.

Beachten Sie die Bedienungs- und Wartungshinweise, die Sie der separaten Gebrauchsanleitung Verbrennungsmotor entnehmen können.

Diese Vorsichtsmaßnahmen sind für Ihre Sicherheit unerlässlich, die Auflistung ist jedoch nicht abschließend. Benutzen Sie das Gerät stets mit Vernunft und Verantwortungsbewusstsein und denken Sie daran, dass der Benutzer für Unfälle mit anderen Personen oder deren Eigentum verantwortlich ist.

Machen Sie sich mit den Bedienteilen und dem Gebrauch des Geräts vertraut.

Das Gerät darf nur von Personen benutzt werden, die die Gebrauchsanleitung gelesen haben und die mit der Handhabung des Geräts vertraut sind. Vor der erstmaligen Inbetriebnahme muss sich der Benutzer um eine fachkundige und praktische Unterweisung bemühen. Dem Benutzer muss vom Verkäufer oder von einem anderen Fachkundigen erklärt werden, wie das Gerät sicher zu verwenden ist.

Bei dieser Unterweisung sollte dem Benutzer insbesondere bewusst gemacht werden, dass für die Arbeit mit dem Gerät äußerste Sorgfalt und Konzentration notwendig sind.

Auch wenn Sie dieses Gerät vorschriftsmäßig bedienen, bleiben immer Restrisiken bestehen.



### Lebensgefahr durch Erstickung!

Erstickungsgefahr für Kinder beim Spielen mit Verpackungsmaterial. Verpackungsmaterial unbedingt von Kindern fernhalten.

Das Gerät inklusive aller Anbauten darf nur an Personen weitergegeben bzw. verliehen werden, die mit diesem Modell und seiner Handhabung grundsätzlich vertraut sind. Die Gebrauchsanleitung ist Teil des Geräts und muss stets mitgegeben werden.

Sicherstellen, dass der Benutzer körperlich, sensorisch und geistig fähig ist, das Gerät zu bedienen und damit zu arbeiten. Falls der Benutzer körperlich, sensorisch oder geistig eingeschränkt dazu fähig ist, darf der Benutzer nur unter Aufsicht oder nach Anweisung durch eine verantwortliche Person damit arbeiten.

Sicherstellen, dass der Benutzer volljährig ist oder entsprechend nationaler Regelungen unter Aufsicht in einem Beruf ausgebildet wird.

Benutzen Sie das Gerät nur ausgeruht und bei guter körperlicher sowie geistiger Verfassung. Wenn Sie gesundheitlich beeinträchtigt sind, sollten Sie Ihren Arzt fragen, ob die Arbeit mit dem Gerät möglich ist. Nach der Einnahme von Alkohol, Drogen oder Medikamenten, die das Reaktionsvermögen beeinträchtigen, darf nicht mit dem Gerät gearbeitet werden.

### Achtung – Unfallgefahr!

Der Rasenmäher ist nur zum Rasenmähen bestimmt. Eine andere Verwendung ist nicht gestattet und kann gefährlich sein oder zu Schäden am Gerät führen.

Wegen körperlicher Gefährdung des Benutzers darf der Rasenmäher für folgende Arbeiten nicht eingesetzt werden (unvollständige Aufzählung):

- zum Trimmen von Büschen, Hecken und Sträuchern,
- zum Schneiden von Rankgewächsen,
- zur Rasenpflege auf Dachbepflanzungen und in Balkonkästen,
- zum Häckseln und Zerkleinern von Baum- und Heckenschnitt,
- zum Reinigen von Gehwegen (Absaugen, Fortblasen),
- zum Einebnen von Bodenerhebungen wie z. B. Maulwurfshügeln.
- zum Transportieren von Schnittgut, außer im dafür vorgesehenen Grasfangkorb.

Aus Sicherheitsgründen ist jede Veränderung am Gerät, ausgenommen der fachgerechte Anbau von Zubehör, welches von STIHL zugelassen ist, untersagt, außerdem führt dies zur Aufhebung des Garantieanspruchs. Auskunft über zugelassenes Zubehör erhalten Sie bei Ihrem STIHL Fachhändler.

Insbesondere ist jede Manipulation am Gerät untersagt, welche die Leistung oder die Drehzahl des Verbrennungsmotors bzw. des Elektromotors verändert.

Mit dem Gerät dürfen keine Gegenstände, Tiere oder Personen, insbesondere Kinder, transportiert werden.

Beim Einsatz in öffentlichen Anlagen, Parks, Sportstätten, an Straßen und in land- und forstwirtschaftlichen Betrieben ist besondere Vorsicht erforderlich.

Lassen Sie das Gerät nur los, wenn es auf einer ebenen Fläche steht und nicht von selbst davonrollen kann.



### **Achtung! Gefährdung der Gesundheit durch**

**Vibrationen!** Übermäßige Belastung durch Vibrationen kann zu Kreislauf- oder Nervenschäden führen, insbesondere bei Menschen mit Kreislaufproblemen. Wenden Sie sich an einen Arzt, falls Symptome auftreten, die durch Vibrationsbelastung ausgelöst worden sein könnten. Solche Symptome, die hauptsächlich in den Fingern, Händen oder Handgelenken auftreten, sind zum Beispiel (unvollständige Aufzählung):

- Gefühllosigkeit,
- Schmerzen,
- Muskelschwäche,
- Hautverfärbungen,
- unangenehmes Kribbeln.

Den Lenker während des Betriebs fest aber nicht verkrampft mit beiden Händen an den vorgesehenen Stellen halten.

Arbeitszeiten so planen, dass höhere Belastungen über einen längeren Zeitraum vermieden werden.

---

## **4.2 Tanken – Umgang mit Benzin**



### **Lebensgefahr!**

Benzin ist giftig und hochgradig entflammbar.

Bewahren Sie Benzin nur in dafür vorgesehenen und geprüften Behältern (Kanistern) auf. Die Verschlusskappen der Tankbehälter sind immer ordnungsgemäß

aufzuschrauben und festzuziehen. Defekte Verschlüsse sind aus Sicherheitsgründen auszutauschen.

Verwenden Sie niemals Getränkeflaschen oder Ähnliches zum Entsorgen oder Lagern von Betriebsstoffen wie z. B. Kraftstoff. Personen, insbesondere Kinder, könnten verleitet werden, daraus zu trinken.



Benzin von Funken, offenen Flammen, Dauerflammen, Wärmequellen und anderen Zündquellen fernhalten. Nicht rauchen!

Tanken Sie nur im Freien und rauchen Sie während des Betankens nicht.

Vor dem Tanken Verbrennungsmotor abstellen und abkühlen lassen.

Vor dem Abnehmen des Tankdeckels die Tankbelüftungsschraube öffnen.

Benzin ist vor dem Starten des Verbrennungsmotors einzufüllen. Während der Verbrennungsmotor läuft oder bei heißer Maschine darf der Tankverschluss nicht geöffnet oder Benzin nachgefüllt werden.

### **Kraftstofftank nicht überfüllen!**

Um dem Kraftstoff Platz zum Ausdehnen zu lassen, Kraftstofftank niemals über die Unterkante des Einfüllstutzens hinaus befüllen.

Zusätzlich Angaben in der Gebrauchsanleitung des Verbrennungsmotors beachten.

Falls Benzin übergelaufen ist, den Verbrennungsmotor erst starten, nachdem die benzinverschmutzte Fläche gereinigt





wurde. Jeglicher Zündversuch ist zu vermeiden, bis sich die Benzindämpfe verflüchtigt haben (trockenwischen).

Verschütteter Kraftstoff ist stets aufzuwischen.

Wenn Benzin auf die Kleidung geraten ist, muss diese gewechselt werden.

Tankbelüftungsschraube und Kraftstoffhahn nur für den Transport und vor dem Aufstellen des Gerätes in die Serviceposition schließen.

Bewahren Sie niemals das Gerät mit Benzin im Tank innerhalb eines Gebäudes auf. Entstehende Benzindämpfe können mit offenem Feuer oder Funken in Berührung kommen und sich entzünden.

Falls der Tank zu entleeren ist, sollte dies im Freien erfolgen.

### 4.3 Bekleidung und Ausrüstung



Während der Arbeit ist immer festes Schuhwerk mit griffiger Sohle zu tragen. Arbeiten Sie niemals barfuß oder beispielsweise in Sandalen.



Während der Arbeit mit dem Gerät ist stets Gehörschutz zu tragen.



Bei Wartungs- und Reinigungsarbeiten sowie beim Transport des Geräts zusätzlich stets feste Handschuhe tragen und lange Haare zusammenbinden und sichern (Kopftuch, Mütze etc.).



Beim Schärfen des Mähmessers muss eine geeignete Schutzbrille getragen werden.

Das Gerät darf nur mit langen Hosen und eng anliegender Kleidung in Betrieb genommen werden.

Niemals lose Kleidung tragen, die an beweglichen Teilen (Bedienhebel) hängen bleiben kann – auch keinen Schmuck, keine Krawatten und keine Schals.

### 4.4 Transport des Geräts

Nur mit Handschuhen arbeiten, um Verletzungen an scharfkantigen und heißen Geräteteilen zu verhindern.

Das Gerät nicht mit laufendem Verbrennungsmotor transportieren. Vor dem Transport Verbrennungsmotor ausschalten, Messer auslaufen lassen, Tankbelüftungsschraube und Kraftstoffhahn schließen sowie Zündkerzenstecker abziehen.

Das Gerät nur mit ausgekühltem Verbrennungsmotor transportieren.

Benutzen Sie geeignete Verladehilfen (Laderampen, Hebevorrichtungen).

Gerät nicht fallen lassen.

Gerät und mittransportierte Geräteteile (z. B. Grasfangkorb) auf der Ladefläche mit ausreichend dimensionierten Befestigungsmitteln (Gurte, Seile usw.) sichern.

Beim Anheben und Tragen Kontakt mit dem Mähmesser vermeiden.

Beachten Sie die Angaben im Kapitel "Transport". Dort ist beschrieben, wie das Gerät anzuheben bzw. zu verzurren ist. (⇒ 12.)

Beachten Sie beim Transport des Geräts regionale gesetzliche Vorschriften, insbesondere was die Ladungssicherheit und den Transport von Gegenständen auf Ladeflächen betrifft.

### 4.5 Vor der Arbeit

Es ist sicherzustellen, dass nur Personen mit dem Gerät arbeiten, welche die Gebrauchsanleitung kennen.

Vor der Inbetriebnahme des Geräts Kraftstoffsystem auf Dichtheit prüfen, besonders die sichtbaren Teile wie z. B. Tank, Tankverschluss, Schlauchverbindungen. Bei Undichtigkeit oder Beschädigung Verbrennungsmotor nicht starten – **Brandgefahr!** Gerät vor der Inbetriebnahme durch Fachhändler instand setzen lassen.

Beachten Sie die kommunalen Vorschriften für die Betriebszeiten von Gartengeräten mit Verbrennungsmotor bzw. Elektromotor.

Überprüfen Sie vollständig das Gelände, auf dem das Gerät eingesetzt wird, und entfernen Sie alle Steine, Stöcke, Drähte, Knochen und sonstigen Fremdkörper, die von dem Gerät hochgeschleudert werden können. Hindernisse (z. B. Baumstümpfe, Wurzeln) können im hohen Gras leicht übersehen werden.

Markieren Sie deshalb vor der Arbeit mit dem Gerät alle in der Rasenfläche verborgenen Fremdoobjekte (Hindernisse), die nicht entfernt werden können.

Vor dem Gebrauch des Geräts sind defekte sowie abgenutzte und beschädigte Teile zu ersetzen. Unleserliche oder beschädigte Gefahren- und Warnhinweise am Gerät sind zu

erneuern. Ihr STIHL Fachhändler hält Ersatzklebeschilder und alle weiteren Ersatzteile bereit.

Das Gerät darf nur im betriebs sicheren Zustand eingesetzt werden. Vor jeder Inbetriebnahme ist zu kontrollieren,

- ob das Gerät in vorschriftsmäßig montiertem Zustand ist.
- ob sich das Schneidwerkzeug und die gesamte Schneideinheit (Mähmesser, Befestigungselemente, Mähwerksgehäuse) in einwandfreiem Zustand befinden. Insbesondere ist auf sicheren Sitz, Beschädigungen (Kerben oder Risse) sowie Verschleiß zu achten. (⇒ 11.6)
- ob der Tankdeckel ordnungsgemäß aufgeschraubt ist.
- ob der Tank und kraftstoffführende Teile sowie der Tankdeckel in einwandfreiem Zustand sind.
- ob die Sicherheitseinrichtungen (z. B. Messer-Brems-Kupplung, Auswurfklappe, Gehäuse, Lenker, Schutzgitter) in einwandfreiem Zustand sind und ordnungsgemäß funktionieren.
- ob der Grasfangkorb unbeschädigt und vollständig montiert ist; ein beschädigter Grasfangkorb darf nicht verwendet werden.
- ob der Öltankverschluss ordnungsgemäß aufgeschraubt ist.

Bei Bedarf alle nötigen Arbeiten durchführen bzw. einen Fachhändler aufsuchen. STIHL empfiehlt den STIHL Fachhändler.

#### 4.6 Während der Arbeit

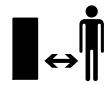

Arbeiten Sie niemals, während sich Tiere oder Personen, insbesondere Kinder, im Gefahrenbereich aufhalten.

Die am Gerät installierten Schalt- und Sicherheitseinrichtungen dürfen nicht entfernt oder überbrückt werden. Insbesondere Bügel Messerstopp niemals am Lenkholm fixieren (z. B. durch Anbinden).



#### **Achtung – Verletzungsgefahr!**

Führen Sie niemals Hände oder Füße an oder unter sich

drehende Teile. Berühren Sie niemals das umlaufende Messer. Halten Sie sich immer entfernt von der Auswurföffnung.

Der durch den Lenker gegebene Sicherheitsabstand ist stets einzuhalten. Der Lenker muss stets ordnungsgemäß montiert sein und darf nicht verändert werden. Das Gerät niemals mit umgeklapptem Lenker in Betrieb nehmen.

Befestigen Sie niemals Gegenstände am Lenker (z. B. Arbeitskleidung).

Arbeiten Sie nur bei Tageslicht oder bei guter künstlicher Beleuchtung.

Arbeiten Sie mit dem Gerät nicht bei Regen, Gewitter und insbesondere nicht bei Blitzschlaggefahr.

Bei feuchtem Untergrund besteht wegen verminderter Standhaftung erhöhte Unfallgefahr.

Es ist besonders vorsichtig zu arbeiten, um ein Ausrutschen zu verhindern. Wenn möglich, Einsatz des Geräts bei feuchtem Untergrund vermeiden.

#### Abgase:



#### **Lebensgefahr durch Vergiftung!**

Bei Übelkeit, Kopfschmerzen, Sehstörung (z. B. kleiner werdendes Blickfeld), Hörstörung, Schwindel, nachlassender Konzentrationsfähigkeit Arbeit sofort einstellen. Diese Symptome können unter anderem durch zu hohe Abgaskonzentrationen verursacht werden.



Das Gerät erzeugt giftige Abgase, sobald der Verbrennungsmotor läuft. Diese Gase enthalten giftiges

Kohlenmonoxid, ein farb- und geruchloses Gas, sowie andere Schadstoffe. Der Verbrennungsmotor darf niemals in geschlossenen oder schlecht belüfteten Räumen in Betrieb genommen werden.

#### **Starten:**

Starten Sie das Gerät mit Vorsicht – Anweisungen in Kapitel "Gerät in Betrieb nehmen" (⇒ 10.) befolgen. Starten gemäß dieser Anweisungen verringert die Verletzungsgefahr.

#### **Verletzungsgefahr!**

Wenn das Starterseil schnell zurückspringt, werden Hand und Arm schneller zum Verbrennungsmotor gezogen, als das Starterseil losgelassen werden kann. Durch diesen Kickback kann es zu Knochenbrüchen, Quetschungen und Verstauchungen kommen.

Achten Sie beim Starten stets auf ausreichenden Abstand der Füße zum Schneidwerkzeug.

Vor Arbeitsbeginn insbesondere Funktion der Messer-Brems-Kupplung prüfen. (⇒ 8.)

Das Gerät darf beim Starten nicht gekippt werden.

Vor dem Starten Mähmesser auskuppeln. Bügel Fahrtrieb während des Startvorgangs nicht betätigen.

Starten Sie den Verbrennungsmotor nicht, wenn der Auswurfkanal nicht mit der Auswurfklappe bzw. dem Grasfangkorb abgedeckt ist.

### Arbeiten an Hanglagen:

Hänge immer in Querrichtung bearbeiten, niemals in Längsrichtung.

Verliert der Benutzer beim Mähen in Längsrichtung die Kontrolle, könnte er zusätzlich vom mähenden Gerät überrollt werden.

Seien Sie besonders vorsichtig, wenn Sie die Fahrtrichtung am Hang ändern.

Achten Sie immer auf einen guten Stand an Hängen und vermeiden Sie die Arbeit mit dem Gerät an übermäßig steilen Hängen.

Aus Sicherheitsgründen darf das Gerät nicht an Hängen mit einer Steigung über 25° (46,6 %) eingesetzt werden.

### Verletzungsgefahr!

25° Hangneigung entsprechen einem vertikalen Anstieg von 46,6 cm bei 100 cm horizontaler Länge.

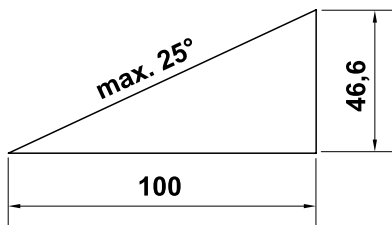

Um eine ausreichende Schmierung des Verbrennungsmotors sicherzustellen, sind beim Einsatz des Geräts an Hängen

ergänzend die Angaben in der mitgelieferten Gebrauchsanleitung Verbrennungsmotor zu beachten.

### Arbeitseinsatz:



### Verletzungsgefahr!

Führen Sie niemals Hände oder Füße über, unter oder an sich drehende Teile.



Versuchen Sie nicht das Messer zu inspizieren, während der Rasenmäher in Betrieb ist.

Öffnen Sie nie die Auswurfklappe

und/oder nehmen Sie nie den Grasfangkorb ab, solange das Mähmesser läuft. Umlaufendes Messer kann zu Verletzungen führen.

Führen Sie das Gerät nur im Schritttempo – beim Arbeiten mit dem Gerät niemals laufen. Durch schnelles Führen des Gerätes steigt die Verletzungsgefahr durch Stolpern, Ausrutschen usw.

Seien Sie besonders vorsichtig, wenn Sie das Gerät umkehren oder zu sich heranziehen.

### Stolpergefahr!

Benutzen Sie das Gerät mit besonderer Vorsicht, wenn Sie in der Nähe von Abhängen, Geländekanten, Gräben und Deichen arbeiten. Insbesondere auf ausreichenden Abstand zu solchen Gefahrenstellen achten.

In der Grasnarbe verborgene Objekte (Rasensprenganlagen, Pfähle, Wasserventile, Fundamente, elektrische Leitungen etc.) müssen umfahren werden. Überfahren Sie niemals solche Fremdobjekte.



Achten Sie auf den Nachlauf des Schneidwerkzeuges, der bis zum Stillstand einige Sekunden beträgt.

Schalten Sie den Verbrennungsmotor aus, lassen Sie das Arbeitswerkzeug zum Stillstand kommen und ziehen Sie den Zündkerzenstecker ab,

- wenn Sie das Gerät verlassen bzw. wenn es unbeaufsichtigt ist,
  - bevor Sie nachtanken. Tanken Sie nur bei ausgekühltem Verbrennungsmotor.
- ### Brandgefahr!
- bevor Sie Blockierungen lösen oder Verstopfungen im Auswurfkanal beseitigen,
  - bevor Sie das Gerät anheben und tragen,
  - bevor Sie das Gerät transportieren,
  - bevor Arbeiten am Mähmesser durchgeführt werden,
  - bevor das Gerät überprüft oder gereinigt wird oder bevor sonstige Arbeiten (z. B. Umklappen des Lenkers) an ihm durchgeführt werden,
  - wenn ein Fremdkörper getroffen wurde oder falls der Rasenmäher abnormal stark vibriert. Überprüfen Sie in diesen Fällen das Gerät, insbesondere die Schneideinheit (Messer, Messerwelle, Messerbefestigung), auf Beschädigungen und führen Sie die erforderlichen Reparaturen durch, bevor Sie das Gerät erneut starten und mit ihm arbeiten.



### Verletzungsgefahr!

Starkes Vibrieren ist in der Regel ein Hinweis auf eine Störung. Der Rasenmäher darf insbesondere mit beschädigter oder verbogener Kurbelwelle oder mit einem beschädigten bzw. verbogenen Mähmesser nicht in Betrieb genommen werden. Lassen Sie die erforderlichen Reparaturen von einem Fachmann – STIHL empfiehlt den STIHL Fachhändler – durchführen, falls Ihnen die nötigen Kenntnisse fehlen.

Kuppeln Sie das Mähmesser aus,

- wenn Sie mit dem Gerät von und zu der zu bearbeitenden Rasenfläche fahren bzw. wenn Sie es zu diesem Zweck schieben,
- bevor das Gerät auf einer nicht mit Gras bewachsene Fläche geschoben bzw. bevor mit ihm auf einer derartigen Fläche gefahren wird,
- wenn das Gerät beim Schieben bzw. Fahren über andere Flächen als Gras anzukippen ist,
- bevor Sie die Schnitthöhe einstellen,
- bevor Sie die Auswurfklappe öffnen oder den Grasfangkorb abnehmen.

## 4.7 Wartung und Reparaturen

Vor dem Beginn von Reinigungs-, Einstell-, Reparatur- und Wartungsarbeiten:

- Gerät auf festem, ebenem Boden abstellen,
- Verbrennungsmotor abstellen und abkühlen lassen,

- Zündkerzenstecker abziehen.



### Achtung – Verletzungsgefahr!

Zündkerzenstecker von der Zündkerze fernhalten, ein unbeabsichtigter Zündfunke kann zu Bränden oder Stromschlägen führen. Ein unbeabsichtigter Kontakt der Zündkerze mit dem Zündkerzenstecker kann zu einem ungewollten Anspringen des Verbrennungsmotors führen.



### Verletzungsgefahr durch das Mähmesser!

Durch Ziehen am Starterseil wird bei eingekuppeltem Mähmesser das Arbeitswerkzeug in eine Drehbewegung versetzt. Achten Sie stets auf ausreichenden Abstand zum Mähmesser, insbesondere von Händen und Füßen, wenn Sie am Starterseil ziehen.

Gerät insbesondere vor Arbeiten im Bereich von Verbrennungsmotor, Auspuffkrümmer und Schalldämpfer auskühlen lassen. Es können Temperaturen von 80° C und mehr erreicht werden. **Verbrennungsgefahr!**

Der direkte Kontakt mit Motoröl kann gefährlich sein, außerdem darf Motoröl nicht verschüttet werden. STIHL empfiehlt, das Einfüllen von Motoröl bzw. einen Motorölwechsel dem STIHL Fachhändler zu überlassen.

### Reinigung:

Nach dem Arbeitseinsatz muss das gesamte Gerät sorgfältig gereinigt werden. (⇒ 11.1)

Vor dem Aufstellen in Reinigungsposition Tankbelüftungsschraube und Kraftstoffhahn schließen.

Angesetzte Grasrückstände mit einem Holzstab lösen. Mäherunterseite mit Bürste und Wasser säubern.

Verwenden Sie niemals Hochdruckreiniger und reinigen Sie das Gerät nicht unter fließendem Wasser (z. B. mit einem Gartenschlauch). Benutzen Sie keine aggressiven Reinigungsmittel. Diese können Kunststoffe und Metalle beschädigen, was den sicheren Betrieb Ihres STIHL Geräts beeinträchtigen kann.

Um Brandgefahr zu vermeiden, ist der Bereich der Kühlluftöffnungen, der Kühlrippen und der Bereich des Auspuffs frei von z. B. Gras, Stroh, Moos, Blättern oder austretendem Fett zu halten.

### Wartungsarbeiten:

Es dürfen nur Wartungsarbeiten durchgeführt werden, die in dieser Gebrauchsanleitung beschrieben sind, alle anderen Arbeiten von einem Fachhändler ausführen lassen. Sollten Ihnen notwendige Kenntnisse und Hilfsmittel fehlen, wenden Sie sich **immer** an einen Fachhändler.

STIHL empfiehlt Wartungsarbeiten und Reparaturen nur vom STIHL Fachhändler durchführen zu lassen.

STIHL Fachhändlern werden regelmäßig Schulungen angeboten und technische Informationen zur Verfügung gestellt.

Verwenden Sie nur Werkzeuge, Zubehöre oder Anbaugeräte, welche von STIHL für dieses Gerät zugelassen sind oder technisch gleichartige Teile, sonst kann die Gefahr von Unfällen mit

Personenschäden oder Schäden am Gerät bestehen. Bei Fragen sollten Sie sich an einen Fachhändler wenden.

STIHL Original-Werkzeuge, -Zubehör und -Ersatzteile sind in ihren Eigenschaften optimal auf das Gerät und die Anforderungen des Benutzers abgestimmt. STIHL Original-Ersatzteile erkennt man an der STIHL-Ersatzteilnummer, am Schriftzug STIHL und gegebenenfalls am STIHL Ersatzteilkennzeichen. Auf kleinen Teilen kann das Zeichen auch allein stehen.

Aus Sicherheitsgründen sind kraftstoffführende Bauteile (Kraftstoffleitung, Kraftstoffhahn, Kraftstofftank, Tankverschluss, Anschlüsse usw.) regelmäßig auf Beschädigungen und undichte Stellen zu überprüfen und bei Bedarf von einem Fachmann auszutauschen (STIHL empfiehlt den STIHL Fachhändler).

Halten Sie Warn- und Hinweisaufkleber stets sauber und lesbar. Beschädigte oder verloren gegangene Aufkleber sind durch neue Originalschilder von Ihrem STIHL Fachhändler zu ersetzen. Falls ein Bauteil durch ein Neuteil ersetzt wird, achten Sie darauf, dass das Neuteil dieselben Aufkleber erhält.

Arbeiten an der Schneideinheit nur mit dicken Arbeitshandschuhen und unter äußerster Vorsicht vornehmen.

Halten Sie alle Muttern, Bolzen und Schrauben, insbesondere die Messerschraube, fest angezogen, damit sich das Gerät in einem sicheren Betriebszustand befindet.

Prüfen Sie das gesamte Gerät und den Grasfangkorb regelmäßig, insbesondere vor der Einlagerung (z. B. vor der Winterpause), auf Verschleiß und

Beschädigungen. Abgenutzte oder beschädigte Teile sind aus Sicherheitsgründen sofort auszutauschen, damit sich das Gerät immer in einem sicheren Betriebszustand befindet.

Ändern Sie niemals die Grundeinstellung des Verbrennungsmotors und überdrehen sie ihn nicht.

Falls für Wartungsarbeiten Bauteile oder Schutzeinrichtungen entfernt wurden, sind diese umgehend und vorschriftsmäßig wieder anzubringen.

---

#### **4.8 Lagerung bei längeren Betriebspausen**

Lassen Sie den Verbrennungsmotor abkühlen, bevor Sie das Gerät in einem geschlossenen Raum abstellen.

Das Gerät mit entleertem Tank und geöffneter Tankbelüftungsschraube sowie den Kraftstoffvorrat in einem abschließbaren und gut durchlüfteten Raum aufbewahren.

Stellen Sie sicher, dass das Gerät vor unbefugter Benutzung (z. B. durch Kinder) geschützt ist.

Bewahren Sie niemals das Gerät mit Benzin im Tank innerhalb eines Gebäudes auf. Entstehende Benzindämpfe können mit offenem Feuer oder Funken in Berührung kommen und sich entzünden.

Falls der Tank zu entleeren ist, etwa zur Stilllegung vor der Winterpause, sollte das Entleeren des Kraftstofftanks nur im Freien erfolgen (z. B. durch Leerfahren).

Gerät vor der Lagerung (z. B. Winterpause) gründlich reinigen.

Gerät nur mit abgezogenem Zündkerzenstecker einlagern.

Das Gerät im betriebssicheren Zustand lagern.

Gerät auf einer ebenen Fläche so aufbewahren, dass es nicht unbeabsichtigt davonrollen kann.

---

#### **4.9 Entsorgung**

Abfallprodukte wie Altöl oder Kraftstoff, gebrauchte Schmiermittel, Filter, Batterien und ähnliche Verschleißteile können den Menschen, Tieren und der Umwelt schaden und müssen deshalb fachgerecht entsorgt werden.

Wenden Sie sich an Ihr Recycling-Center oder Ihren Fachhändler, um zu erfahren, wie Abfallprodukte fachgerecht zu entsorgen sind. STIHL empfiehlt den STIHL Fachhändler.

Stellen Sie sicher, dass ein ausgedientes Gerät einer fachgerechten Entsorgung zugeführt wird. Machen Sie das Gerät vor der Entsorgung unbrauchbar. Um Unfällen vorzubeugen, insbesondere Zündkabel entfernen, Tank entleeren und Motoröl ablassen.

#### **Verletzungsgefahr durch das Mähmesser!**

Lassen Sie auch einen ausgedienten Rasenmäher niemals unbeaufsichtigt. Stellen Sie sicher, dass das Gerät und insbesondere das Mähmesser außerhalb der Reichweite von Kindern aufbewahrt werden.

## 5. Symbolbeschreibung



### Achtung!

Vor Inbetriebnahme  
Gebrauchsanleitung lesen.



### Verletzungsgefahr!

Dritte aus dem Gefahrenbereich  
fernhalten.

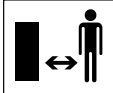

### Verletzungsgefahr!

Vor Arbeiten am Schneid-  
werkzeug, vor Wartungs-  
und Reinigungsarbeiten  
Zündkerzenstecker  
abziehen.

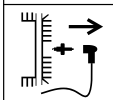

### Verletzungsgefahr!

Hände und Füße von den  
Messern fernhalten!



Schneideeinrichtung läuft  
nach dem Ausschalten  
wenige Sekunden nach  
(Bremsen des  
Verbrennungsmotors/Mes-  
sersbremse).



Während der Arbeit Gehör-  
schutz tragen.



### Achtung – Verletzungsgefahr!

Niemals bei laufendem  
Verbrennungsmotor in den Arbeitsbereich  
des Messers hineingreifen.

### Geschwindigkeitsverstellung:

#### RM 756 YS, RM 756 YC:



Maximale Geschwindigkeit



Minimale Geschwindigkeit

### Gasverstellung:



Choke-Position



Start-Position



Stopp-Position

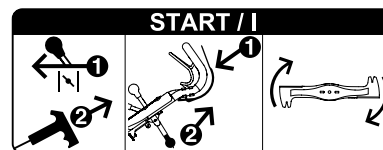

Verbrennungsmotor starten, Mähmesser  
einkuppeln.

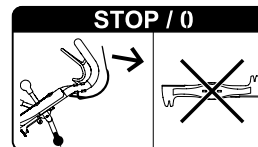

Mähmesser auskuppeln.

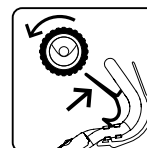

Fahrtrieb einschalten.

## 6. Lieferumfang



Pos.	Bezeichnung	Stk.
A	Grundgerät mit Lenker	1
B	Grasfangkorbrahmen	1
C	Grasfangkorbgewebe	1
D	Klappe Grasfangkorb	1
E	Kabelbinder	2
F	Schutzschlauch	1
-	Gebrauchsanleitung	1
-	Gebrauchsanleitung Verbrennungsmotor	1
<b>RM 756 GS, RM 756 YS:</b>		
G	Flachrundschrabe	4
H	Sichermutter	4

Pos.	Bezeichnung	Stk.
<b>RM 756 GC, RM 756 YC:</b>		
I	Schneidschraube	1
J	Tragegriff	1

## 7. Gerät betriebsbereit machen



### Verletzungsgefahr!

Beachten Sie die Sicherheitshinweise im Kapitel "Zu Ihrer Sicherheit" (⇒ 4.).

- Gerät für alle beschriebenen Arbeiten auf einen waagrechten, ebenen und festen Untergrund stellen.

### 7.1 Lenker montieren

#### RM 756 GC, RM 756 YC:



- **1** Schraube (1) herausdrehen und mit Scheibe (2) entnehmen. Schrauben (3) lockern.
- **2** Lenker (4) in die Lenkerbefestigung (5) schieben und hochklappen bis das Langloch im Lenker über der Bohrung im Gehäuse liegt, dabei darauf achten, dass die Seilzüge richtig liegen (siehe Abbildung).
- **3** Schraube (1) mit Scheibe (2) eindrehen, dabei darauf achten, dass das Schutzblech (6) mitgeschraubt wird.
- **4** Schrauben (3) mit 21 - 29 Nm festziehen. Lenker auf die gewünschte Arbeitshöhe einstellen und halten, Schraube (1) festziehen.

- Korrekte Montage überprüfen: Der Lenker muss fest montiert sein, die Seilzüge liegen hinten und außen am Lenker.

#### RM 756 GC, RM 756 YC: Tragegriff montieren



- **1** Tragegriff (J) wie abgebildet mit der Nut (4) nach oben zeigend in das Lenkerrohr hineinschieben.
- **2** Schneidschraube (I) einschrauben und darauf achten, dass sie in der Nut des Tragegriffs positioniert ist. Anziehmoment:  
**3 - 4 Nm**

#### RM 756 GS, RM 756 YS:



- **1** Lenkeroberteil (1) mit den offenen Enden in die Lenkerunterteile (2) führen und halten. Schrauben (G) von außen nach innen durch die Bohrungen stecken, Sichermuttern (H) aufstecken und mit 19 - 27 Nm festziehen.
- **2** Lenker auf die gewünschte Arbeitshöhe einstellen und halten, Schraube (3) festziehen.
- Korrekte Montage überprüfen: Das Lenkeroberteil muss fest mit dem Lenkerunterteil verbunden sein, die Seilzüge liegen hinten und außen am Lenker.

### 7.2 Schutzschlauch montieren



- Alle Seilzüge in den Schutzschlauch (F) einlegen.
- Kabelbinder (E) durch die oberste Öffnung im rechten Lenkerunterteil (1) führen und Schutzschlauch (F) damit befestigen.

- Schutzschlauch (F) mit Kabelbinder (E) wie abgebildet am rechten Lenkeroberteil befestigen.



Mit der ersten Inbetriebnahme müssen die Seilzüge kontrolliert und bei Bedarf feinjustiert werden. (⇒ 11.9)

### 7.3 Einzelrad-Schnitt Höhenverstellung



An jedem Rad kann mit dem entsprechendem Hebel die Schnitthöhe in sechs verschiedene Positionen eingestellt werden.

Niedrigste Schnitthöhe (1): 25 mm

Höchste Schnitthöhe (6): 90 mm

#### Schnitthöhe einstellen:

- Hebel (1) zum Rad drücken, in die gewünschte Position verstellen und in die entsprechende Kerbe einrasten lassen.

Diesen Vorgang an allen 4 Rädern durchführen.



#### Schäden am Gerät vermeiden!

Um ein Umkippen des Gerätes zu vermeiden, Schnitthöhe zuerst an den Hinterrädern und dann an den Vorderrädern einstellen.

Vorsicht auch beim Einstellen in eine niedrigere Schnitthöhe – das gesamte Gerätgewicht lastet auf dem letzten Rad.

### 7.4 Höhenverstellung Lenker



Die Arbeitshöhe des Lenkers kann in 3 Stufen eingestellt werden.

- Schraube (1) ausdrehen.

- Den Lenker (2) mit beiden Händen fassen und durch Auf- und Abbewegen auf eine angenehme Arbeitshöhe einstellen und halten.
- Schraube (1) eindrehen und festziehen.

## 7.5 Kraftstoff und Motoröl



### Schäden am Gerät vermeiden!

Vor dem ersten Startvorgang Motoröl einfüllen. Zum Einfüllen von Motoröl bzw. zum Auftanken geeignete Einfüllhilfe (z. B. Trichter) verwenden.

### Motoröl

Das zu verwendende Motoröl und die Ölfüllmenge entnehmen Sie bitte der Gebrauchsanleitung Verbrennungsmotor.



Kontrollieren Sie regelmäßig den Ölfüllstand (siehe Gebrauchsanleitung Verbrennungsmotor).

Das Unter- und Überschreiten des richtigen Ölstands ist zu vermeiden.

Öltankverschluss vor der Inbetriebnahme des Verbrennungsmotors ordnungsgemäß festschrauben.

### Kraftstoff

Verwenden Sie nur frische, umweltfreundliche Markenkraftstoffe:

- Benzin bleifrei



Angaben zur genauen Kraftstoffqualität – Oktanzahl entnehmen Sie bitte der Gebrauchsanleitung Verbrennungsmotor.

Angaben zum Fassungsvermögen des Kraftstofftanks siehe Kapitel "Technische Daten". (⇒ 17.)

### Kraftstoff einfüllen

- Tankbelüftungsschraube (1) öffnen.
- Tankdeckel (2) abschrauben.
- Kraftstoff einfüllen (Trichter verwenden).
- Tankdeckel (1) wieder aufschrauben.



Tankbelüftungsschraube (1) und Kraftstoffhahn (3) vor der Inbetriebnahme des Verbrennungsmotors öffnen.

## 7.6 Grasfangkorb zusammenbauen



- Grasfangkorbgewebe (C) über den Grasfangkorbrahmen (B) ziehen. Die Streben (1) und der Handgriff (2) müssen sich an der Außenseite des Gewebes befinden.
- Die integrierten Kunststoffprofile (3) über den Grasfangkorbrahmen stülpen und festdrücken. Mit dem Festdrücken unter dem Leitblech (4) des Grasfangkorbrahmens beginnen.
- Klappe (D) zuerst links, dann rechts am Grasfangkorbrahmen einhängen und anschließend mit kräftigem Druck auf beiden Seiten einrasten lassen.

## 7.7 Grasfangkorb ein- und aushängen



### Einhängen:

- Auswurfklappe (1) öffnen und halten.

- Grasfangkorb am Handgriff (2) halten und mit dem Leitblech (3) in den Auswurfschacht (4) führen.
- Die Halter (5) auf die Aufnahmen (6) links und rechts zwischen Gerät und Lenker setzen und Grasfangkorb mit einem sanften Ruck einhängen.
- Auswurfklappe (1) loslassen.

### Aushängen:

- Auswurfklappe (1) anheben.
- Grasfangkorb am Handgriff (2) halten und aushängen.
- Auswurfklappe (1) schließen.

## 8. Messer-Brems-Kupplung (BBC)



Ihr Rasenmäher ist mit einer **Messer-Brems-Kupplung (BBC)** ausgestattet.

Das heißt, nach dem Auskuppeln des Mähmessers kommt dieses innerhalb kurzer Zeit zum Stillstand, der Verbrennungsmotor läuft jedoch weiter.

Machen Sie sich zur Vermeidung von Verletzungen oder Schäden am Gerät vor der ersten Inbetriebnahme mit dem BBC-System vertraut.

### Zweihand-Bedienung:

Das Mähmesser kann bei laufendem Verbrennungsmotor nur wie folgt eingekuppelt werden:

Bügel Messerstop (1) zum Lenker drücken und halten, dann den Hebel Messerkupplung (2) mit der anderen Hand nach oben ziehen und einrasten lassen.





### Verletzungsgefahr!

Aus Sicherheitsgründen niemals Bügel überbrücken, etwa durch Anbinden am Lenker.

Vor jeder Inbetriebnahme Funktion der Messer-Brems-Kupplung kontrollieren. (⇒ 10.4)



### Schäden am Gerät vermeiden!

Überlastung vermeiden, da diese zu höherem Verschleiß der Messer-Brems-Kupplung und in weiterer Folge zu Überhitzung führen kann. (⇒ 9.)

## 9. Hinweise zum Arbeiten

### Überlastung der Messer-Brems-Kupplung vermeiden

Eine Überlastung kann passieren,

- wenn mit vollem Grasfangkorb weitergemäht wird.
- wenn der Mähkanal verstopft ist.
- wenn bei hohem Gras mit zu hoher Geschwindigkeit gemäht wird.

Das Mähmesser blockiert, das Gras wird in Folge dessen nicht mehr geschnitten und der Verbrennungsmotor stirbt ab.

Deshalb niemals mit verstopftem Mähkanal oder vollem Grasfangkorb mähen und die Fahrgeschwindigkeit den Bedingungen anpassen. Bei Bedarf Mulch-Kit (Sonderzubehör) verwenden.

### Arbeitsende

Bei Arbeitsende das Gehäuse und den Verbrennungsmotor immer von entzündbarem Material (Gras, Blätter etc.) reinigen, um eine Brandgefahr zu vermeiden.

### Einen schönen und dichten Rasen erhält man,

- wenn mit langsamer Fahrgeschwindigkeit gemäht wird.
- wenn der Rasen häufig gemäht und kurz gehalten wird.
- wenn bei heißem und trockenem Klima der Rasen nicht zu kurz gemäht wird, da er sonst von der Sonne verbrannt und unansehnlich wird.
- wenn mit scharfem Mähmesser gearbeitet wird – Mähmesser daher regelmäßig schärfen (Fachhändler).
- wenn die Schnittrichtung regelmäßig gewechselt wird.

### 9.1 Arbeitsbereich des Bedieners



- Beim Starten und bei laufendem Verbrennungsmotor muss sich der Bediener aus Sicherheitsgründen immer im Arbeitsbereich hinter dem Lenker aufhalten. Der durch den Lenker gegebene Sicherheitsabstand ist stets einzuhalten.
- Der Rasenmäher darf ausschließlich von einer Person alleine bedient werden, Dritte haben sich dem Gefahrenbereich fernzuhalten. (⇒ 4.)

## 10. Gerät in Betrieb nehmen



### Verletzungsgefahr!

Vor der Inbetriebnahme das Kapitel "Zu Ihrer Sicherheit" sorgfältig lesen und beachten. (⇒ 4.)

### 10.1 Verbrennungsmotor starten



- Ölstand und Kraftstoffstand prüfen. (⇒ 7.5)
- Tankbelüftungsschraube (1) und Kraftstoffhahn (2) öffnen.
- Bei kaltem Verbrennungsmotor Hebel Gasverstellung (3) auf **Choke**-Position (4) stellen. Bei warmem Verbrennungsmotor oder bei heißem Wetter den Hebel Gasverstellung (3) auf **Start**-Position (5) stellen.
- Starterseil (6) langsam bis zum Kompressionswiderstand ausziehen, dann kräftig bis auf Armlänge durchziehen um einen Rückschlag zu vermeiden. Das Seil langsam zurückführen, damit es vom Starter richtig aufgerollt werden kann. Startvorgang wiederholen, bis der Verbrennungsmotor läuft.
- Hebel Gasverstellung (3) auf **Start**-Position (5) stellen.



### Verletzungsgefahr!

Wenn das Starterseil schnell zurückspringt, werden Hand und Arm schneller zum Verbrennungsmotor gezogen, als das Seil losgelassen werden kann. Es kann zu Knochenbrüchen, Quetschungen und Verstauchungen kommen.

---

## 10.2 Mähmesser einkuppeln



### Schäden am Gerät vermeiden!

Mähmesser nicht in hohem Gras und nur bei maximaler Drehzahl des Verbrennungsmotors einkuppeln.

Immer zügig einkuppeln, um unnötigen Verschleiß der Messerkupplung zu vermeiden.

- **1** Bügel Messerstopp (1) zum Lenker drücken und halten.
- **2** Hebel Messerkupplung (2) bis zum Anschlag nach hinten ziehen und einrasten lassen.
- Während der Arbeit Bügel Messerstopp (1) gedrückt halten.

---

## 10.3 Mähmesser auskuppeln



- **1** Bügel Messerstopp (1) loslassen.

Der Hebel Messerkupplung (2) wird entriegelt und springt in die Ausgangsposition zurück. Das Mähmesser wird ausgekuppelt und abgebremst, der Verbrennungsmotor läuft weiter.

---

## 10.4 Messer-Brems-Kupplung (BBC) kontrollieren

Vor Arbeitsbeginn muss die Funktion der Messer-Brems-Kupplung **dreimal** geprüft werden:

- Mähmesser bei laufendem Verbrennungsmotor einkuppeln. (⇒ 10.2)  
Das umlaufende Mähmesser erzeugt ein deutlich wahrnehmbares Windgeräusch.
- Mähmesser auskuppeln (Bügel Messerstopp loslassen). (⇒ 10.3)  
Die Messer-Brems-Kupplung löst das Mähmesser vom Antrieb des Verbrennungsmotors und bremst es ab. Dieser Vorgang wird vom Wegfallen des Windgeräusches begleitet und darf maximal 3 Sekunden dauern. Bei stillstehendem Messer darf kein Windgeräusch zu hören sein.

### Messen der Nachlaufzeit

Die Nachlaufzeit entspricht der Dauer des Windgeräusches nach dem Auskuppeln, sie kann mit einer Stoppuhr gemessen werden.

Funktioniert die Messer-Brems-Kupplung nicht wie beschrieben (z. B. zu lange Nachlaufzeit oder weiterhin wahrnehmbares Windgeräusch bei ausgekuppeltem Mähmesser), darf das Gerät nicht in Betrieb genommen werden.



### Verletzungsgefahr!

In diesem Fall Verbrennungsmotor abstellen, Zündkerzenstecker abziehen und die nötigen Reparaturen von geschultem Personal vornehmen lassen. STIHL empfiehlt den STIHL Fachhändler.

---

## 10.5 Fahrtrieb einschalten

### RM 756 YC, RM 756 YS:



Die Rasenmäher sind mit einem Hydrogetriebe ausgestattet. Die Geschwindigkeit kann bei eingeschaltetem Fahrtrieb stufenlos reguliert werden.

- Verbrennungsmotor starten. (⇒ 10.1)
- **1** Gewünschte Geschwindigkeit mit dem Hebel Fahrgeschwindigkeit (1) einstellen.  
STIHL empfiehlt langsam loszufahren und deshalb eine niedrige Geschwindigkeit zu wählen.
- **2** Bügel Fahrtrieb (2) zum Lenker ziehen und halten.  
Der Fahrtrieb schaltet sich ein und der Rasenmäher setzt sich vorwärts in Bewegung.

### Antriebsgeschwindigkeit:

Stufenlos von



0,5 km/h

bis



5,5 km/h

---

### RM 756 GC, RM 756 GS:



Der Rasenmäher ist mit einem Dreigang-Getriebe ausgestattet. Die drei Vorwärtsgänge können bei eingeschaltetem Fahrtrieb beliebig gewechselt werden.

- Verbrennungsmotor starten. (⇒ 10.1)

- **1** Gewünschten Gang mit Hebel Gangschaltung (1) einlegen. STIHL empfiehlt langsam loszufahren und deshalb den 1. Gang einzulegen.
- **2** Bügel Fahrtrieb (2) zum Lenker ziehen und halten. Der Fahrtrieb schaltet sich ein und der Rasenmäher setzt sich vorwärts in Bewegung.

#### Antriebsgeschwindigkeit:

- |          |          |
|----------|----------|
| 1. Gang: | 2,5 km/h |
| 2. Gang: | 3,7 km/h |
| 3. Gang: | 5,0 km/h |

#### 10.6 Fahrtrieb ausschalten



- **1** Zum Ausschalten des Fahrtriebs den Bügel Fahrtrieb (1) loslassen.

#### 10.7 Verbrennungsmotor abstellen



- Zum Abstellen des Verbrennungsmotors Hebel Gasverstellung (1) auf **Stopp**-Position (2) stellen.



#### 10.8 Grasfangkorb (textil) mit Staubschutzgewebe



An der Oberseite des Grasfangkorbs ist ein Staubschutzgewebe (1) angebracht, welches ein Ausblasen von feinem Staub nach oben in Richtung des Benutzers verhindert.

#### Füllstandsanzeige:

Durch den Luftstrom, der durch die Drehbewegung des Mähmessers entsteht und der für die Befüllung des Grasfangkorbs verantwortlich ist, wird das Staubschutzgewebe in der Mitte leicht angehoben.

Bei vollem Grasfangkorb verringert sich der Luftstrom und das Staubschutzgewebe sinkt auf den Grasfangkorb nieder.

#### Grasfangkorb entleeren:



##### Verletzungsgefahr!

Vor dem Entleeren immer Mähmesser auskuppeln. (⇒ 10.3)

Gewicht beachten!

Ein vollständig gefüllter Grasfangkorb kann bis zu 22 kg wiegen.



##### Schäden am Gerät vermeiden!

Grasfangkorb immer rechtzeitig entleeren, um ein Verstopfen des Mähkanals zu verhindern. Verstopfungen können das Mähmesser blockieren und zu unnötigem Verschleiß der Messer-Brems-Kupplung führen.

- Mähmesser auskuppeln. (⇒ 10.3)
- Grasfangkorb aushängen. (⇒ 7.7)
- Grasfangkorb am Handgriff (2) und am rückseitig eingenähten Nylonband (3) halten und entleeren.
- Grasfangkorb wieder einhängen. (⇒ 7.7)

## 11. Wartung



### Verletzungsgefahr!

Vor allen Wartungs- oder Reinigungsarbeiten am Gerät das Kapitel "Zu Ihrer Sicherheit" (⇒ 4.), insbesondere das Unterkapitel "Wartung und Reparaturen" (⇒ 4.7), sorgfältig lesen und alle Sicherheitshinweise genau beachten.

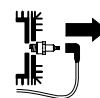

Vor allen Wartungs- und Reinigungsarbeiten den Zündkerzenstecker abziehen!

#### 11.1 Gerät reinigen



##### Wartungsintervall: Nach jedem Einsatz

Eine sorgsame Behandlung schützt das Gerät vor Schäden und verlängert die Nutzungsdauer.

Niemals Strahlwasser (Hochdruckreiniger) auf Teile des Verbrennungsmotors, Dichtungen, elektrische Bauteile und Lagerstellen richten. Beschädigungen bzw. teure Reparaturen können hier die Folge sein.

Benutzen Sie keine aggressiven Reinigungsmittel. Solche Reiniger können Kunststoffe und Metalle beschädigen, was den sicheren Betrieb Ihres STIHL Geräts beeinträchtigen kann.

Sollten Sie Verschmutzungen nicht mit Wasser, mit einer Bürste oder mit einem Tuch entfernen können, empfiehlt STIHL die Verwendung eines Spezialreinigers (z. B. STIHL Spezialreiniger).

Angesetzte Grasrückstände im Gehäuse und im Auswurfschacht vorab mit einem Holzstab lösen.



**Schäden am Gerät vermeiden!**  
Reinigen Sie insbesondere das Gehäuse, alle Abdeckungen und den Bereich um den Verbrennungsmotor sowie das Mähmesser besonders sorgfältig.

#### Reinigungsposition:

- Gerät auf einem ebenen, festen und waagrechten Untergrund abstellen.
- Grasfangkorb abnehmen. (⇒ 7.7)
- Tankbelüftungsschraube schließen. (⇒ 7.5)
- An den Hinterrädern links und rechts die größte Schnitthöhe einstellen. (⇒ 7.3)
- Schraube (1) ausdrehen, zusammen mit Scheibe (2) entnehmen.
- Lenker anheben, bis die Aussparung (3) über der Bohrung (4) im Gehäuse liegt.
- Schraube (1) mit Scheibe (2) so fest eindrehen dass der Lenker in der Serviceposition stabil fixiert ist.
- Gerät vorne anheben, Auswurfklappe öffnen und Lenker nach hinten ablegen. Stablen Stand des Gerätes kontrollieren.

Nach dem Reinigen das Gerät auf allen 4 Rädern abstellen, den Lenker wieder in der Arbeitsposition montieren und die gewünschte Schnitthöhe einstellen.

---

### 11.2 Räder

Die Lager der Räder sind wartungsfrei.

---

### 11.3 Verbrennungsmotor

**Wartungsintervall:**  
**Siehe Gebrauchsanleitung**  
**Verbrennungsmotor**

Besonders wichtig für eine lange Nutzungsdauer sind stets ausreichender Ölstand, der regelmäßige Öl- bzw. Luftfilterwechsel sowie das Einhalten der empfohlenen Ölwechsel-Intervalle.

Informationen über Motoröl und Ölfüllmenge finden Sie ebenfalls in der Gebrauchsanleitung Verbrennungsmotor.

Die Kühlrippen müssen stets sauber gehalten werden, um eine ausreichende Kühlung des Verbrennungsmotors zu gewährleisten.

---

### 11.4 Getriebe

**RM 756 YC, RM 756 YS:**

**Wartungsintervall:**  
**alle 1000 Arbeitsstunden /**  
**mindestens jährlich**

Das Hydrogetriebe darf ausschließlich durch geschultes Personal gewartet werden. STIHL empfiehlt den STIHL Fachhändler.

**RM 756 GC, RM 756 GS:**

Das 3-Gang-Getriebe ist wartungsfrei.

---

### 11.5 Messer-Brems-Kupplung warten

**Wartungsintervall:**  
**jährlich**

Die Messer-Brems-Kupplung ist einem natürlichen Verschleiß unterworfen. Sie darf ausschließlich durch geschultes Personal gewartet werden. STIHL empfiehlt den STIHL Fachhändler.

---

### 11.6 Messerverschleiß prüfen



**Wartungsintervall:**  
**Vor jedem Einsatz**



#### **Verletzungsgefahr!**

Messer werden je nach Einsatzort und Einsatzdauer unterschiedlich stark abgenutzt. Wenn Sie das Gerät auf sandigem Untergrund bzw. häufig unter trockenen Bedingungen einsetzen, wird das Messer stärker beansprucht und verschleißt überdurchschnittlich schnell.

Ein verschlissenes Messer kann abbrechen und schwere Verletzungen verursachen. Die Anweisungen zur Messerwartung sind deshalb immer einzuhalten.

#### **Prüfvorgang**



#### **Verletzungsgefahr!**

Beachten Sie die Sicherheitshinweise im Kapitel "Zu Ihrer Sicherheit". (⇒ 4.7)

- Gerät in die Reinigungsposition stellen. (⇒ 11.1)
- Mähmesser (1) reinigen und auf Kerbe und Risse überprüfen.

- Messerstärke **A** an mehreren Stellen mit einem Messschieber (2) nachmessen.
- Messerbreite wie abgebildet an den Stellen **B** und **C** links und rechts am Messer nachmessen.

### Verschleißgrenzen:

Die Messerstärke **A** muss an jeder Stelle zumindest 2,5 mm betragen.

Die Messerbreite muss an der Stelle **B** mindestens 80 mm und an der Stelle **C** mindestens 55 mm betragen.

Ist am Rasenmäher nicht das mitgelieferte Mähmesser montiert, sondern z. B. das als Sonderzubehör erhältliche Mulchmesser, gelten dementsprechend andere Verschleißgrenzen.

## 11.7 Mähmesser aus- und einbauen



**Verletzungsgefahr!**  
Nur mit Handschuhen arbeiten.



### Demontage

- Gerät in die Reinigungsposition stellen. (⇒ 11.1)
- Mähmesser (1) festhalten und Messerschraube (2) lösen.
- Messerschraube (2), Sicherscheibe (3) und Mähmesser (1) entnehmen.

### Montage



#### Schäden am Gerät vermeiden!

Das Mähmesser muss erneuert werden, wenn Kerben oder Risse erkennbar sind oder wenn eine Verschleißgrenze (⇒ 11.6) erreicht ist.

- Messerauflagefläche und Messerhalter reinigen.
- Messerschraube mit Loctite 243 versehen.
- Mähmesser (1) wie abgebildet auf den Messerhalter (4) setzen.
- Sicherscheibe (3) wie abgebildet auflegen und mit der Messerschraube (2) mit 60 - 65 Nm festziehen.



#### Verletzungsgefahr!

Das vorgeschriebene Anziehmoment muss eingehalten werden.  
Die Sicherscheibe (3) muss bei jeder Messermontage erneuert werden.  
Die Messerschraube (2) muss bei jedem Messertausch erneuert werden.

### 11.8 Mähmesser schärfen

Wenn sich das Mähergebnis mit der Zeit verschlechtert, liegt das zumeist an einem stumpfen Mähmesser.

Beim Nachschärfen folgende Punkte beachten:

- Mähmesser demontieren. (⇒ 11.7)
- Mähmesser beim Schleifen kühlen, z. B. mit Wasser. Eine Blaufärbung darf nicht auftreten, da sonst die Schneidhaltigkeit vermindert wird.

- Mähmesser gleichmäßig schärfen, um Vibrationen durch Unwucht zu vermeiden.
- Der Schneidwinkel von **30°** muss eingehalten werden.
- Beim Schärfen die Verschleißgrenzen beachten.
- Gegebenenfalls entstandenen Schleifgrat entfernen.

### 11.9 Seilzüge warten

Der **Gaszug** darf ausschließlich durch geschultes Personal gewartet werden. STIHL empfiehlt den STIHL Fachhändler.

#### Seilzug Messer-Brems-Kupplung einstellen



#### Wartungsintervall: nach Bedarf

Das Einstellen des Seilzugs ist nötig,

- wenn das Mähmesser nach dem Einkuppeln stillsteht,
- wenn das Einkuppeln nur mit Zeitverzögerung funktioniert,
- wenn sich die Drehzahl des eingekuppelten Mähmessers während des Mähens verringert.

#### Seilzug einstellen

- Mutter (1) lösen und Seilzug (2) mit Mutter (3) spannen. Danach Mutter (1) wieder festziehen.

#### Kontrolle

Die korrekte Einstellung wird durch Messen der Federlänge überprüft.

- **1** Länge der entspannten Feder (4) mit einem Messschieber messen.

- Mähmesser einkuppeln – Verbrennungsmotor **nicht** starten. (⇒ 10.2)
- **2** Länge der gespannten Feder (4) messen.  
Längenunterschied:  
**mindestens 3 mm**
- Bei Bedarf Seilzug erneut einstellen.



Wenn das Einkuppeln des Mähmessers trotz korrekt eingestelltem Seilzug nicht ordnungsgemäß funktioniert, muss die Messer-Brems-Kupplung von einem Fachhändler überprüft werden. STIHL empfiehlt den STIHL Fachhändler.

### Seilzug Fahrtrieb Hydro einstellen



RM 756 YC, RM 756 YS

### Wartungsintervall: Vor der Erstinbetriebnahme bzw. nach Bedarf

Das Einstellen des Seilzugs ist nötig,

- bevor das Gerät das erste Mal in Betrieb genommen wird.
- wenn die maximale Fahrgeschwindigkeit nicht erreicht wird.
- wenn der Fahrtrieb permanent eingeschaltet ist. Das heißt, der Rasenmäher setzt sich ungewollt beim Ziehen des Starterseils in Bewegung, obwohl der Bügel Fahrtrieb nicht betätigt ist.

### Seilzug einstellen

- Hebel Fahrgeschwindigkeit (1) ganz nach hinten ziehen.
- Muttern (2, 3) lockern, damit der Seilzug (4) entspannt ist.



- Verbrennungsmotor starten. (⇒ 10.1)
- Bügel Fahrtrieb zum Lenker ziehen und halten. (⇒ 10.5)
- Seilzug (4) mit Mutter (3) spannen, bis der Fahrtrieb einsetzt. Danach Bügel Fahrtrieb loslassen, Verbrennungsmotor abstellen und Mutter (2) festziehen.
- **Kontrolle:**  
Wenn der Bügel Fahrtrieb nicht betätigt wird, ist der Seilzug leicht gespannt und das Gerät lässt sich zurückziehen – die Räder werden dabei nicht blockiert.

### Seilzug Gangschaltung einstellen

RM 756 GC, RM 756 GS



### Wartungsintervall: Nach Bedarf

Das Einstellen des Seilzugs ist nötig,

- wenn sich die einzelnen Gänge nicht einlegen lassen.

### Seilzug einstellen

- Seilzug (1) mit Hilfe der beiden Muttern (2, 3) an der Lenkerunterseite so spannen, dass sich alle drei Gänge korrekt einlegen lassen.

### Seilzug Fahrtrieb einstellen

RM 756 GC, RM 756 GS



### Wartungsintervall: Nach Bedarf

Das Einstellen des Seilzugs ist nötig,

- wenn der Fahrtrieb bei betätigtem Bügel Fahrtrieb nicht einsetzt.

- wenn der Fahrtrieb permanent eingeschaltet ist. Das heißt, der Rasenmäher setzt sich ungewollt beim Ziehen des Starterseils in Bewegung, obwohl der Bügel Fahrtrieb nicht betätigt ist.



### Verletzungsgefahr!

Der Seilzug Fahrtrieb muss ordnungsgemäß eingestellt sein, wenn mit dem Gerät gearbeitet wird.

### Spannung des Seilzugs kontrollieren:

1. 3. Gang einlegen und Starterseil ziehen – der Rasenmäher wird nicht angetrieben.
2. Bügel Fahrtrieb zum Lenker ziehen und halten, Starterseil ziehen – der Rasenmäher wird angetrieben.

### Seilzug einstellen:

- Seilzug (1) mit Hilfe der beiden Muttern (2, 3) an der Lenkerunterseite so spannen, dass der Fahrtrieb ca. bei halbem Hebelweg des Bügels Fahrtrieb einsetzt.

---

## 11.10 Aufbewahrung und Stilllegung (Winterpause)

Gerät in einem trockenen, verschlossenen, staubarmen Raum aufbewahren. Stellen Sie sicher, dass es sich außerhalb der Reichweite von Kindern befindet.

Eventuelle Störungen vor der Einlagerung beheben. Das Gerät muss sich stets in einem betriebssicheren Zustand befinden.

Kraftstofftank und Vergaser vor der Aufbewahrung entleeren (z. B. durch Leerfahren).

Bei längerer Stilllegung des Gerätes (Winterpause) zusätzlich die nachfolgenden Punkte beachten:

- Alle äußeren Teile des Gerätes sorgfältig reinigen.
- Sämtliche beweglichen Teile gut einölen bzw. einfetten.
- Zündkerze herauserschrauben (siehe Gebrauchsanleitung Verbrennungsmotor) und ca. 3 cm<sup>3</sup> Motoröl durch die Zündkerzenöffnung in den Verbrennungsmotor einfüllen. Verbrennungsmotor einige Male ohne Zündkerze durchdrehen (am Starterseil ziehen).



#### **Brandgefahr!**

Zündkerzenstecker wegen Entzündungsgefahr weg vom Zündkerzenloch halten.

- Zündkerze wieder einschrauben (siehe Gebrauchsanleitung Verbrennungsmotor).
- Ölwechsel durchführen (siehe Gebrauchsanleitung Verbrennungsmotor).

## 12. Transport



#### **Verletzungsgefahr!**

Vor dem Transport Kapitel "Zu Ihrer Sicherheit", insbesondere das Kapitel "Transport des Geräts", sorgfältig lesen und beachten. (⇒ 4.4)

### 12.1 Gerät verzurren

Gerät nur auf einer sauberen, ebenen Ladefläche, auf allen 4 Rädern stehend transportieren.



- Gerät mit geeigneten Befestigungsmitteln gegen Verrutschen sichern. Seile bzw. Gurte am Lenkerunterteil (1) und an der Stoßstange (2) befestigen.

### 12.2 Gerät anheben oder tragen

Rasenmäher immer zu zweit anheben oder tragen.

#### **Alle Modelle:**

- Rasenmäher an der Stoßstange (1) und am Lenker (2) halten und anheben.



#### **RM 756 GC, RM 756 YC – zusätzliche Tragevariante:**

- Tragegriff (3) bis zum Anschlag aus dem Lenkerunterteil herausziehen.
- Rechts: Rasenmäher an der Stoßstange (1) und am Lenker (2) halten und anheben.  
Links: Rasenmäher an der Stoßstange (1) und am Tragegriff (3) halten und anheben.
- Nach dem Transport Tragegriff (3) bis zum Anschlag in das Lenkerunterteil hineinschieben.



## 13. Umweltschutz



Rasenschnitt gehört nicht in den Müll, sondern soll kompostiert werden.

Verpackungen, Gerät und Zubehör sind aus recyclingfähigen Materialien hergestellt und entsprechend zu entsorgen.

Die getrennte, umweltgerechte Entsorgung von Materialresten fördert die Wiederverwendbarkeit von Wertstoffen. Aus diesem Grund ist nach Ablauf der gewöhnlichen Gebrauchsdauer das Gerät der Wertstoffsammlung zuzuführen. Beachten Sie bei der Entsorgung die Angaben im Kapitel "Entsorgung". (⇒ 4.9)

Wenden Sie sich an Ihr Recycling-Center oder Ihren Fachhändler, um zu erfahren, wie Abfallprodukte fachgerecht zu entsorgen sind.

## 14. Verschleiß minimieren und Schäden vermeiden

### **Wichtige Hinweise zur Wartung und Pflege der Produktgruppe**

#### **Rasenmäher Benzin (STIHL RM)**

Für Sach- und Personenschäden, die durch Nichtbeachtung der Hinweise in der Bedienungsanleitung, insbesondere hinsichtlich Sicherheit, Bedienung und Wartung, verursacht werden, oder die durch Verwendung nicht zugelassener Anbau- oder Ersatzteile auftreten, schließt die Firma STIHL jede Haftung aus.

Bitte beachten Sie unbedingt folgende wichtige Hinweise zur Vermeidung von Schäden oder übermäßigem Verschleiß an Ihrem STIHL Gerät:

#### **1. Verschleißteile**

Manche Teile des STIHL Gerätes unterliegen auch bei bestimmungsgemäßem Gebrauch einem normalen Verschleiß und müssen je nach Art und Dauer der Nutzung rechtzeitig ersetzt werden.

Dazu gehören u. a.:

- Mähmesser

- Grasfangkorb (textil)
- Keilriemen
- Scheuerleisten
- Reifen
- Mähkanaleinsatz

### 2. Einhaltung der Vorgaben dieser Gebrauchsanleitung

Benutzung, Wartung und Lagerung des STIHL Gerätes müssen so sorgfältig erfolgen, wie in dieser Gebrauchsanleitung beschrieben. Alle Schäden, die durch Nichtbeachten der Sicherheits-, Bedienungs- und Wartungshinweise verursacht werden, hat der Benutzer selbst zu verantworten.

Dies gilt insbesondere für:

- nicht von STIHL freigegebene Veränderungen am Produkt.
- Verwendung von nicht von STIHL zugelassenen Betriebsstoffen (Schmiermittel, Benzin und Motoröl, siehe Angaben des Herstellers des Verbrennungsmotors).
- Die Verwendung von Werkzeugen oder Zubehören, die nicht für das Gerät zulässig, geeignet oder qualitativ minderwertig sind.
- nicht bestimmungsgemäße Verwendung des Produktes.
- Einsatz des Produktes bei Sport- oder Wettbewerbs-Veranstaltungen.
- Folgeschäden durch die Weiterbenutzung des Produktes mit defekten Bauteilen.

### 3. Wartungsarbeiten

Alle im Abschnitt "Wartung" aufgeführten Arbeiten müssen regelmäßig durchgeführt werden.

Soweit diese Wartungsarbeiten nicht vom Benutzer selbst ausgeführt werden können, ist damit ein Fachhändler zu beauftragen.

STIHL empfiehlt Wartungsarbeiten und Reparaturen nur beim STIHL Fachhändler durchführen zu lassen.

STIHL Fachhändlern werden regelmäßige Schulungen angeboten und technische Informationen zur Verfügung gestellt.

Werden diese Arbeiten versäumt, können Schäden auftreten, die der Benutzer zu verantworten hat.

Dazu zählen unter anderem:

- Korrosions- und andere Folgeschäden durch unsachgemäße Lagerung.
- Schäden am Gerät durch die Verwendung von qualitativ minderwertigen Ersatzteilen.
- Schäden infolge nicht rechtzeitig oder unzureichend durchgeführter Wartung bzw. Schäden durch Wartungs- oder Reparaturarbeiten, die nicht in Werkstätten von Fachhändlern durchgeführt wurden.

## 15. Übliche Ersatzteile

### Mähmesser

6378 702 0100

### Messerschraube

9008 319 2460

### Sicherscheibe

0000 702 6600



Die Befestigungselemente des Mähmessers (Messerschraube, Sicherscheibe) müssen beim Messertausch bzw. bei der Messermontage ersetzt werden. Ersatzteile sind beim STIHL Fachhändler erhältlich.

## 16. EU-Konformitätserklärung

### 16.1 Rasenmäher STIHL RM 756.0 GC, RM 756.0 GS, RM 756.0 YC, RM 756.0 YS

STIHL Tirol GmbH  
Hans Peter Stihl-Straße 5  
6336 Langkampfen  
Österreich

erklärt in alleiniger Verantwortung, dass

- Bauart: Rasenmäher
- Fabrikmarke: STIHL
- Typ: RM 756.0 GC, RM 756.0 GS, RM 756.0 YC, RM 756.0 YS
- Serienidentifizierung: 6378

den einschlägigen Bestimmungen der Richtlinien 2000/14/EC, 2006/42/EC, 2014/30/EU und 2011/65/EU entspricht und in Übereinstimmung mit den jeweils zum Produktionsdatum gültigen Versionen der folgenden Normen entwickelt und gefertigt worden ist: EN ISO 5395-1, EN ISO 5395-2 und EN 14982 (soweit anwendbar).

Name und Anschrift der beteiligten benannten Stelle:  
TÜV Rheinland LGA Products GmbH  
Tillystraße 2  
D-90431 Nürnberg



Zur Ermittlung des gemessenen und des garantierten Schallleistungspegel wurde nach Richtlinie 2000/14/EG, Anhang VIII verfahren.

- Gemessener Schallleistungspegel:  
97,4 dB(A)
- Garantierter Schallleistungspegel:  
98 dB(A)

Die Technischen Unterlagen sind bei der Produktzulassung der STIHL Tirol GmbH aufbewahrt.

Das Baujahr und die Maschinenummer sind auf dem Rasenmäher angegeben.

Langkampfen, 02.01.2021

STIHL Tirol GmbH

i. V.



Matthias Fleischer, Bereichsleiter  
Forschung und Entwicklung

i. V.



Sven Zimmermann, Bereichsleiter Qualität

---

## 16.2 Anschrift STIHL Hauptverwaltung

ANDREAS STIHL AG & Co. KG  
Postfach 1771  
D-71301 Waiblingen

---

## 16.3 Anschriften STIHL Vertriebsgesellschaften

### DEUTSCHLAND

STIHL Vertriebszentrale AG & Co. KG  
Robert-Bosch-Straße 13  
64807 Dieburg  
Telefon: +49 6071 3055358

### ÖSTERREICH

STIHL Ges.m.b.H.  
Fachmarktstraße 7  
2334 Vösendorf  
Telefon: +43 1 86596370

### SCHWEIZ

STIHL Vertriebs AG  
Isenrietstraße 4  
8617 Mönchaltorf  
Telefon: +41 44 9493030

### TSCHECHISCHE REPUBLIK

Andreas STIHL, spol. s r.o.  
Chrlická 753  
664 42 Modřice

---

## 16.4 Anschriften STIHL Importeure

### BOSNIEN-HERZEGOWINA

UNIKOMERC d. o. o.  
Bišće polje bb  
88000 Mostar  
Telefon: +387 36 352560  
Fax: +387 36 350536

### KROATIEN

UNIKOMERC - UVOZ d.o.o.

Sjedište:  
Amruševa 10, 10000 Zagreb  
Prodaja:  
Ulica Kneza Ljudevita Posavskog 56,  
10410 Velika Gorica  
Telefon: +385 1 6370010  
Fax: +385 1 6221569

### TÜRKEI

SADAL TARIM MAKİNELERİ DIŞ  
TİCARET A.Ş.  
Hürriyet Mahallesi Manas Caddesi No.1  
35473 Menderes, İzmir  
Telefon: +90 232 210 32 32  
Fax: +90 232 210 32 33

## 17. Technische Daten

### RM 756.0 GC/RM 756.0 GS/RM 756.0 Y C/RM 756.0 YS

Serienidentifizierung	6378
Verbrennungsmotor, Bauart	4-Takt- Verbrennungs- motor
Hersteller	Kawasaki
Typ	FJ 180 V KAI OHV
Hubraum	179 ccm
Gehäusematerial	Magnesium Druckguss
Nennleistung bei Nendrehzahl	2,9 - 2800 kW - U/min
Kraftstofftank	3 l
Startvorrichtung	Seilstart
Schneideeinrichtung	Messerbalken
Schnittbreite	54 cm
Drehzahl	
Messerbalken	2800 U/min

## RM 756.0 GC/RM 756.0 GS/RM 756.0 Y C/RM 756.0 YS

Antrieb	
Messerbalken	BBC
Anziehmoment	
Messerschraube	60 - 65 Nm
Rad-Ø vorne	207 mm
Rad-Ø hinten	232 mm
Füllmenge	
Grasfangkorb	80 l
Schnitthöhe	25 - 90 mm
Angegebener Schwingungskennwert nach EN 12096:	
Gemessener Wert	
$a_{hw}$	2,40 m/sec <sup>2</sup>
Unsicherheit $K_{hw}$	1,20 m/sec <sup>2</sup>
Messung gemäß EN 20643	
Gemäß Richtlinie 2000/14/EC:	
Garantierter Schallleistungspegel $L_{WA,d}$	98 dB(A)
Gemäß Richtlinie 2006/42/EC:	
Schalldruckpegel am Arbeitsplatz $L_{pA}$	86 dB(A)
Unsicherheit $K_{pA}$	2 dB(A)
L/B/H	176/59/116 cm

### RM 756.0 GC

Radantrieb Hinterrad	3 V (3-Gang)
Gewicht	60 kg

### RM 756.0 GS

Radantrieb Hinterrad	3 V (3-Gang)
Gewicht	60 kg

### RM 756.0 YC

Radantrieb Hinterrad	Hydrogetriebe, stufenlos
Gewicht	61 kg

### RM 756.0 YS

Radantrieb Hinterrad	Hydrogetriebe, stufenlos
Gewicht	60 kg

## 17.1 REACH

REACH bezeichnet eine EG-Verordnung zur Registrierung, Bewertung und Zulassung von Chemikalien.

Informationen zur Erfüllung der REACH-Verordnung (EG) Nr. 1907/2006 sind unter [www.stihl.com/reach](http://www.stihl.com/reach) angegeben.

## 18. Fehlersuche

✂ eventuell einen Fachhändler aufsuchen, STIHL empfiehlt den STIHL Fachhändler.

📖 siehe Gebrauchsanleitung Verbrennungsmotor.

### Störung:

Verbrennungsmotor springt nicht an

### Mögliche Ursache:

- Gashebel ist auf Stopp-Position
- Choke ist nicht betätigt
- Kein Kraftstoff im Tank
- Schlechter, verschmutzter oder alter Kraftstoff im Tank
- Mangelnder Kraftstoffzufluss
- Zündkerze verrußt oder beschädigt
- Falscher Elektrodenabstand
- Zündkerzenstecker von Zündkerze abgezogen
- Verbrennungsmotor ist aufgrund mehrerer Startversuche „abgesoffen“
- Luftfilter ist verschmutzt

- Seilzug Gasverstellung ist defekt (z. B. geknickt)

### Abhilfe:

- Gashebel in die Choke-Position bzw. in Start-Position stellen (⇒ 10.1)
- Gashebel in die Choke-Position stellen (⇒ 10.1)
- Kraftstoff nachfüllen (⇒ 7.5)
- Kraftstoffsystem und Vergaser reinigen; stets frischen Markenkraftstoff verwenden 📖, ✂, (⇒ 7.5)
- Kraftstoffleitung prüfen 📖, ✂
- Zündkerze reinigen oder tauschen 📖
- Elektrodenabstand einstellen ✂
- Zündkerzenstecker aufstecken; Verbindung zwischen Zündkabel und Stecker prüfen. ✂
- Zündkerze herausdrehen und trocknen; Gashebel in STOP-Position stellen und bei entnommener Zündkerze mehrmals Starterseil durchziehen; Zündkerze einschrauben und Zündkerzenstecker aufstecken. 📖
- Luftfilter reinigen/ersetzen 📖
- Seilzug Gasverstellung reparieren ✂

### Störung:

Erschwertes Starten oder die Leistung des Verbrennungsmotors lässt nach

### Mögliche Ursache:

- Mähen mit zu niedriger Schnittstufe bzw. mit zu großer Geschwindigkeit
- Wasser im Kraftstofftank und Vergaser; Vergaser ist verstopft
- Kraftstofftank verschmutzt
- Luftfilter verschmutzt
- Zündkerze verrußt

### Abhilfe:

- Schnitthöhe anpassen bzw. Geschwindigkeit verkleinern
- Kraftstofftank entleeren, Kraftstoffleitung und Vergaser reinigen ✂

- Kraftstofftank reinigen ✘
- Luftfilter reinigen/ersetzen 📖, ✘
- Zündkerze reinigen ✘

---

**Störung:**

Verbrennungsmotor stirbt im laufenden Betrieb ab

**Mögliche Ursache:**

- Kraftstoffhahn geschlossen
- Tankbelüftungsschraube geschlossen
- Messer-Brems-Kupplung überlastet

**Abhilfe:**

- Kraftstoffhahn öffnen (⇒ 10.1)
- Tankbelüftungsschraube öffnen (⇒ 10.1)
- Mähkanal säubern, Grasfangkorb entleeren (⇒ 9.)

---

**Störung:**

Kein Antrieb beim Betätigen des Bügel Fahrtrieb

**Mögliche Ursache:**

- Seilzug Fahrtrieb falsch eingestellt
- Seilzug Fahrtrieb defekt (z. B. geknickt)
- Keilriemen verschlissen

**Abhilfe:**

- Einstellung kontrollieren (⇒ 11.9)
- Seilzug ersetzen ✘
- Keilriemen ersetzen ✘

---

**Störung:**

Verbrennungsmotor wird sehr heiß

**Mögliche Ursache:**

- Zu geringer Ölstand im Verbrennungsmotor
- Kühlrippen verschmutzt

**Abhilfe:**

- Motoröl nachfüllen bzw. bei Bedarf wechseln 📖

- Kühlrippen reinigen (⇒ 11.3)

---

**Störung:**

Unsauberer Schnitt, Rasen wird gelb

**Mögliche Ursache:**

- Mähmesser ist stumpf oder verschlissen
- Vorschubgeschwindigkeit ist im Verhältnis zur Schnitthöhe zu groß
- Drehzahl des Verbrennungsmotors ist zu gering

**Abhilfe:**

- Mähmesser nachschleifen oder ersetzen (⇒ 11.6)
- Vorschubgeschwindigkeit verringern und/oder richtige Schnitthöhe wählen (⇒ 9.), (⇒ 7.3)
- Hebel Gasverstellung in Start-Position schieben (⇒ 10.1)

---

**Störung:**

Mähkanal verstopft

**Mögliche Ursache:**

- Mähmesser ist verschlissen
- Mähen von zu hohem oder zu feuchtem Gras
- Drehzahl des Verbrennungsmotors ist zu gering

**Abhilfe:**

- Mähmesser ersetzen (⇒ 11.6)
- Schnitthöhe und Mähgeschwindigkeit an Mähbedingungen anpassen (⇒ 9.), (⇒ 7.3)
- Hebel Gasverstellung in Start-Position schieben (⇒ 10.1)

---

**Störung:**

Starke Vibrationen während des Betriebs

**Mögliche Ursache:**

- Schneideinheit defekt
- Mähmesser unwucht

- Befestigung des Verbrennungsmotors lose

**Abhilfe:**

- Mähmesser, Messerwelle und Messerschrauben kontrollieren; Messerschrauben festziehen (⇒ 11.7)
- Mähmesser nachschleifen/ersetzen (⇒ 11.8)
- Befestigungsschrauben des Verbrennungsmotors anziehen ✘

---

**Störung:**

Beim Aufstellen in die Reinigungsposition läuft Benzin aus dem Tankdeckel

**Mögliche Ursache:**

- Tankbelüftungsschraube wurde zu fest zuge dreht

**Abhilfe:**

- Tankdeckel austauschen ✘

## 19. Serviceplan

### 19.1 Übergabebestätigung

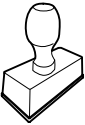
<b>Modell:</b>	_____
<b>Serialnummer:</b>	
	<input type="text"/> <input type="text"/> <input type="text"/> <input type="text"/> <input type="text"/> <input type="text"/> <input type="text"/> <input type="text"/>
<b>Datum:</b>	<input type="text"/> <input type="text"/> <input type="text"/> <input type="text"/> <input type="text"/> <input type="text"/>
	
Nächster Service	
<b>Datum:</b>	<input type="text"/> <input type="text"/> <input type="text"/> <input type="text"/> <input type="text"/> <input type="text"/>

### 19.2 Servicebestätigung



Geben Sie diese  
Gebrauchsanleitung bei  
Wartungsarbeiten Ihrem STIHL  
Fachhändler.

Er bestätigt auf den vorgedruckten Feldern  
die Durchführung der Servicearbeiten.

Service ausgeführt am

Datum nächster Service

## Dear Customer,

Thank you for choosing STIHL. We develop and manufacture our quality products to meet our customers' requirements. The products are designed for reliability even under extreme conditions.

STIHL also stands for premium service quality. Our specialist dealers guarantee competent advice and instruction as well as comprehensive service support.

We thank you for your confidence in us and hope you will enjoy working with your STIHL product.



Dr. Nikolas Stihl

**IMPORTANT: READ BEFORE USE AND  
KEEP IN A SAFE PLACE.**

# 1. Table of contents

<b>Notes on the instruction manual</b>	<b>36</b>
General	36
Instructions for reading the instruction manual	36
<b>Machine overview</b>	<b>36</b>
<b>For your safety</b>	<b>37</b>
General	37
Refilling the tank – handling petrol	38
Clothing and equipment	38
Transporting the machine	39
Before operation	39
Working with your machine	39
Maintenance and repairs	41
Storage for prolonged periods without operation	42
Disposal	42
<b>Description of symbols</b>	<b>42</b>
<b>Standard equipment</b>	<b>43</b>
<b>Preparing the machine for operation</b>	<b>43</b>
Assembling the handlebar	43
Installing protective sleeve	44
Single-wheel cutting height adjustment	44
Height adjustment of the handlebar	44
Fuel and engine oil	44
Assembling the grass catcher bag	45
Attaching and detaching the grass catcher bag	45
<b>Blade brake clutch (BBC)</b>	<b>45</b>
<b>Notes on working with the machine</b>	<b>45</b>
Working area for operator	46
<b>Operating the machine</b>	<b>46</b>
Starting the engine	46
Engaging the mowing blade	46
Disengaging the mowing blade	46
Checking the blade brake clutch (BBC)	46
Switching on self-propulsion	47
Switching off self-propulsion	47
Stopping the engine	47
Grass catcher bag with anti-dust screen	47
<b>Maintenance</b>	<b>48</b>
Cleaning the machine	48
Wheels	48
Engine	48
Gearbox	48
Blade brake clutch maintenance	48
Checking blade wear	49
Removing and installing the mowing blade	49
Sharpening the mowing blade	49
Cable maintenance	49
Storage and periods of inoperation (winter break)	51
<b>Transport</b>	<b>51</b>
Securing the machine (lashing)	51
Lifting or carrying the machine	51
<b>Environmental protection</b>	<b>51</b>
<b>Minimising wear and preventing damage</b>	<b>51</b>
<b>Standard spare parts</b>	<b>52</b>
<b>EU - Declaration of conformity</b>	<b>52</b>
STIHL RM 756.0 GC, RM 756.0 GS, RM 756.0 YC, RM 756.0 YS Lawn Mower	52
<b>Technical specifications</b>	<b>53</b>
REACH	54
<b>Troubleshooting</b>	<b>54</b>
<b>Service schedule</b>	<b>55</b>

Handover confirmation	55
Service confirmation	55

## 2. Notes on the instruction manual

### 2.1 General

This instruction manual constitutes **original manufacturer's instructions** in the sense of EC Directive 2006/42/EC.

STIHL is continually striving to further develop its range of products; we therefore reserve the right to make alterations to the form, technical specifications and equipment level of our standard equipment.

For this reason, the information and illustrations in this manual are subject to alterations.

This instruction manual may describe models that are not available in all countries.

This instruction manual is protected by copyright. All rights reserved, especially the right of reproduction, translation and processing using electronic systems.

### 2.2 Instructions for reading the instruction manual

Illustrations and texts describe specific operating steps.

All symbols which are affixed to the machine are explained in this instruction manual.

### Viewing direction:

Viewing direction when "**left**" and "**right**" are used in the instruction manual: the user is standing behind the machine and is looking forwards in the direction of travel.

### Section reference:

References to relevant sections and subsections for further descriptions are made using arrows. The following example shows a reference to a section: (⇒ 3.)

### Designation of text passages:

The instructions described can be identified as in the following examples.

Operating steps which require intervention on the part of the user:

- Release bolt (1) using a screwdriver, operate lever (2)...

General lists:

- Use of the product for sporting or competitive events

### Texts with added significance:

Text passages with added significance are identified using the symbols described below in order to especially emphasise them in the instruction manual:



#### Danger

Risk of accident and severe injury to persons. A certain type of behaviour is necessary or must be avoided.



#### Warning

Risk of injury to persons. A certain type of behaviour prevents possible or probable injuries.



#### Caution

Minor injuries or material damage can be prevented by a certain type of behaviour.



#### Note

Information for better use of the machine and in order to avoid possible operating errors.

### Texts relating to illustrations:

Illustrations relating to use of the machine can be found in the front of this instruction manual.

The camera symbol serves to link the figures on the illustration pages with the corresponding text passages in the instruction manual.



## 3. Machine overview



- 1 Blade stop lever
- 2 Self-propulsion lever
- 3 Throttle lever
- 4 RM 756 GC, RM 756 GS: Gearshift lever
- 4 RM 756 YC, RM 756 YS: Driving speed lever
- 5 Blade clutch lever

- 6 Handlebar
- 7 Screw for handlebar height adjustment
- 8 Single-wheel cutting height adjustment
- 9 Bumper
- 10 Spark plug socket
- 11 Discharge flap
- 12 Grass catcher bag with anti-dust screen
- 13 Rating plate with machine number
- 14 RM 756 GC, RM 756 YC:  
Carrying handle

## 4. For your safety

### 4.1 General



These safety regulations must be observed when working with the machine.



Read the entire instruction manual before using the machine for the first time. Keep the instruction manual in a safe place for future reference.

Observe the operating and maintenance instructions contained in the separate engine instruction manual.

These safety precautions are essential for your safety, however the list is not exhaustive. Always use the machine in a reasonable and responsible manner and be aware that the user is responsible for accidents involving third parties or their property.

Make sure that you are familiar with the controls and use of the machine.

The machine must only be used by persons who have read the instruction manual and are familiar with operation of the machine. The user should seek expert and practical instruction prior to initial operation. The user must receive instruction on safe use of the machine from the vendor or another expert.

During this instruction, the user should be made aware that the utmost care and concentration are required for working with the machine.

Residual risks persist even if you operate this machine according to the instructions.



#### **Risk of death from suffocation!**

Packaging material is not a toy - danger of suffocation! Keep packaging material away from children.

Only give or lend the machine, including any accessories, to persons who are familiar with this model and how to operate it. The instruction manual forms part of the machine and must always be provided to persons borrowing it.

Make sure that the user is physically, sensorily and mentally capable of operating the machine and working with it. If the user is physically, sensorily or mentally impaired, the machine must only be used under supervision or following instruction by a responsible person.

Make sure that the user is of legal age or being trained under supervision in a profession in accordance with national regulations.

The machine must only be operated by persons who are well rested and in good physical and mental condition. If your health is impaired, you should consult your doctor to determine whether working with

the machine is possible. The machine should not be operated after the consumption of alcohol, drugs or medications which impair reactions.

#### **Caution – risk of accident!**

The lawn mower is only intended for mowing lawns. Its use for other purposes is not permitted and may be dangerous or result in damage to the machine.

Due to the physical danger to the user, the lawn mower must not be used for the following applications (incomplete list):

- For trimming bushes, hedges and shrubs.
- For cutting creepers.
- For tending lawn roofs and balcony boxes.
- For shredding or chopping tree or hedge cuttings.
- For clearing paths (vacuuming, blowing).
- For levelling earth mounds, e.g. mole hills.
- For transporting clippings, except in the grass catcher box intended for this purpose.

For safety reasons, any modification to the machine, except the proper installation of accessories approved by STIHL, is forbidden and results in voiding of the warranty cover. Information regarding approved accessories can be obtained from your STIHL specialist dealer.

In particular, any tampering with the machine which increases the power output or speed of the engine or motor is forbidden.

It is not permitted to transport objects, animals or persons, particularly children, on the machine.

Particular care is required during use in public green spaces, parks, sports fields, along roads and in agricultural and forestry businesses.

Only release the machine if it is on a level surface and cannot roll away by itself.



**Caution! Danger to health due to vibrations.** Excessive exposure to vibrations can result in damage to the

cardiovascular or nervous system, particularly in persons with cardiovascular problems. Please consult a physician if you experience symptoms that may have been caused by vibrational loads. Symptoms of this kind principally affect the fingers, hands or wrists and include (incomplete list):

- numbness,
- pain,
- muscular weakness,
- skin discolouration,
- unpleasant tingling sensation.

Hold the handlebar tightly, but not tensed, with both hands in the designated locations during operation.

Plan your working times so that more severe physical strains over a longer period are avoided.

---

## 4.2 Refilling the tank – handling petrol



### **Danger to life!**

Petrol is poisonous and extremely inflammable.

Petrol must only be stored in appropriate, tested containers (canisters). Always screw on the fuel tank and canister caps properly and tightly. Defective caps must be replaced for safety reasons.

Never use beverage bottles or similar for disposal or storage of fuels and lubricants. Persons, particularly children, could be tempted to drink out of them.



Keep petrol away from sparks, naked flames, pilot lights, heat sources, and other ignition sources. Do not smoke!

Refill the tank out-of-doors and do not smoke during refilling.

Before refilling the tank, stop the engine and allow it to cool.

Open the tank ventilation screw before removing the tank cap.

Refilling with petrol must be performed before the engine is started. When the engine is running or is hot, the tank cap must not be removed and the tank must not be refilled with petrol.

### **Do not overfill the fuel tank!**

To give the fuel room to expand, never fill the fuel tank past the lower edge of the filler neck. Observe the additional instructions in the engine instruction manual.



If petrol is spilled, the engine must only be started after the petrol-contaminated area has been cleaned. All attempts at starting must be avoided until the petrol fumes have dispersed (wipe dry).

Any spilt fuel must be wiped up immediately.

Clothing must be changed if it comes into contact with petrol.

Only close the tank ventilation screw and fuel cock for transport and before placing the machine in the service position.

Never store the machine with petrol in the tank inside a building. The resulting petrol fumes could come into contact with naked flames or sparks and could be ignited.

If it is necessary to drain the tank, this must be done out of doors.

---

## 4.3 Clothing and equipment



Always wear sturdy footwear with high-grip soles when working. Never work barefoot or, for example, in sandals.



Always wear hearing protection when working with the machine.



Also always wear sturdy gloves and tie up and secure long hair (headscarf, cap, etc.) when performing maintenance and cleaning work or when transporting the machine.



Wear suitable safety glasses when sharpening the mowing blade.

Always wear long trousers and tight-fitting clothing when operating the machine.

Never wear loose clothes which may become caught on moving parts (control levers) – do not wear jewellery, ties or scarves.



---

#### 4.4 Transporting the machine

Always wear gloves in order to prevent injuries due to sharp-edged and hot components.

Do not transport the machine with the engine running. Switch off the engine, let the blades come to a standstill, close the tank ventilation screw and fuel cock and remove the spark plug socket prior to transport.

Only transport the machine once the engine has cooled down.

Use suitable loading aids (loading ramps, lifters).

Do not drop the machine.

Secure the machine and any machine components being transported (e.g. grass catcher box) on the load floor using fastening material of adequate size (belts, ropes, etc.).

Avoid contact with the mowing blade when lifting and carrying the machine.

Observe the information in the section "Transport". It describes how to lift and lash the machine. (⇒ 12.)

When transporting the machine, always observe regional legislation, especially regarding load security and the transport of objects on load floors.

---

#### 4.5 Before operation

Make sure that only persons who are familiar with the instruction manual are permitted to use the machine.

Check the fuel system (particularly visible parts such as e.g. tank, tank cap, hose connections) before operating the

machine. In the event of any leaks or damage, do not start the engine – **fire hazard!**

Have the machine repaired by a specialist dealer prior to operation.

Observe the local regulations regarding permitted operating times for gardening power tools with combustion engines or electric motors.

Carefully inspect the complete area on which the machine is to be used and remove any stones, sticks, wires, bones and other foreign objects which could be thrown up by the machine. Obstacles (e.g. tree stumps, roots) can be easily overlooked in long grass.

For this reason, mark all foreign objects (obstacles) which are hidden in the lawn and cannot be removed before commencing work with the machine.

All faulty, worn or damaged parts must be replaced before using the machine. Replace any illegible or damaged danger signs and warnings on the machine. Your STIHL specialist has a supply of replacement stickers and all the other spare parts.

The machine must only be used in good operating condition. Before each use, check whether:

- The machine is properly assembled.
- The cutting tool and the entire cutting unit (mowing blade, fastening elements, mowing deck housing) are in good condition. In particular check for secure fastening, damage (notches or cracks) and wear. (⇒ 11.6)
- The tank cap is properly attached.
- The tank and fuel-carrying parts as well as the tank cap are in good condition.

- The safety devices (e.g. blade brake clutch, discharge flap, housing, handlebar, protective grille) are in good condition and working properly.
- The grass catcher box is undamaged and correctly installed; a damaged grass catcher box must not be used.
- The oil tank cap is screwed on properly.

Carry out any necessary work or consult a specialist dealer. STIHL recommends STIHL specialist dealers.

---

#### 4.6 Working with your machine

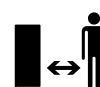

Never work when animals or persons, particularly children, are in the danger area.

The switch and safety devices installed in the machine must not be removed or bypassed. In particular, never secure the blade stop lever to the handlebar (e.g. by tying it).



##### Caution – risk of injury!

Never put hands or feet on or underneath rotating parts.  
Never touch the rotating blade.

Always keep away from the discharge opening.

Always observe the safety distance provided by the handlebar. The handlebar must always be installed correctly and must not be modified. Never operate the machine with the handlebar folded down.

Never attach any objects to the handlebar (e.g. work clothing).

Only work during the day or with good artificial light.

Do not operate the machine in the rain or during thunder storms, particularly when there is a risk of lightning strike.

The risk of accidents is higher if the ground is damp due to increased danger of slipping.

Particular caution should be exercised during working in order to prevent slipping. If possible, avoid using the machine when the ground is damp.

### Exhaust gases:

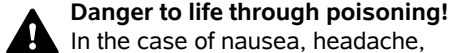

#### **Danger to life through poisoning!**

In the case of nausea, headache, impaired vision (e.g. decreasing field of view) hearing disorder, dizziness, decreasing power of concentration, stop working immediately. These symptoms may be caused by excessively high exhaust gas concentrations.



The machine generates poisonous exhaust gases when the engine is running. The gases contain poisonous carbon monoxide, a colourless and odourless gas, as well as other pollutants. The engine must never be operated in closed or poorly ventilated spaces.

### Starting:

Exercise care when starting the machine and observe the instructions contained in the section entitled "Operating the machine" (⇒ 10.). Starting the machine in accordance with these instructions reduces the risk of injury.

#### **Risk of injury!**

If the starter rope recoils at speed, the hand and arm will be pulled towards the engine faster than the starter rope can be released. This kickback can result in broken bones, crush injuries and sprains.

Keep your feet a safe distance from the cutting tool when starting the machine.

In particular, check operation of the blade brake clutch before starting work. (⇒ 8.)

The machine must not be tilted during start-up.

Disengage the mowing blade before starting. Do not actuate the self-propulsion lever during starting.

Do not start the engine if the discharge chute is not covered by the discharge flap or the grass catcher box.

### Working on slopes:

Always work across and back on slopes, never up and down. If the user loses control when mowing up and down, there is a risk of being run over by the machine.

Be particularly careful when changing direction on a slope.

Always ensure good stability on slopes and avoid mowing on excessively steep slopes.

For safety reasons, the machine must not be used on slopes with an inclination of more than 25° (46.6%). **Risk of injury!** A slope inclination of 25° corresponds to a vertical height increase of 46.6 cm for a 100 cm horizontal distance.

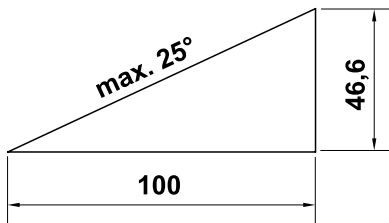

In order to ensure an adequate oil supply for the engine, the information in the accompanying engine instruction manual must be additionally observed when using the machine on slopes.

### Working:



#### **Risk of injury!**

Never place your hands or feet above, underneath or on rotating parts.



Do not attempt to examine the blade while the lawn mower is operating. Never open the discharge flap and/or remove the grass catcher box when the mowing blade is running. Rotating blades can cause injury.

Only operate the machine at walking speed – never run when working with the machine. Working quickly with the machine increases the risk of injury due to stumbling, slipping, etc.

Be particularly careful when turning the machine around or pulling it towards you.

#### **Risk of stumbling!**

Use the machine with great care when working near slopes, terraces, ditches and embankments. In particular, ensure that you maintain sufficient distance to such danger areas.

Objects hidden in the turf (lawn sprinkler systems, posts, water valves, foundations, electrical wires, etc.) must be avoided. Never run over any such foreign objects.



#### **STOP**

Beware of the cutting tool running on for several seconds before coming to a standstill.

Switch off the engine, allow the work tool to come to a complete standstill and detach the spark plug socket

– before leaving the machine unattended,

- before re-filling the tank. Allow the engine to cool down before filling the tank.
- Fire hazard!**
- before remedying blockages, including those in the discharge chute,
  - before lifting or carrying the machine,
  - before transporting the machine,
  - before carrying out any work on the mowing blade,
  - before checking or cleaning the machine or before carrying out any other work (e.g. folding down the handlebar) on it,
  - after hitting a foreign object or if the lawn mower begins to vibrate excessively. In these cases check the machine, in particular the cutting unit (blade, blade shaft, blade fastening), for damage and carry out the necessary repairs before restarting and working with the machine.



#### Risk of injury!

Strong vibration is normally an indication of a fault.

In particular, the lawn mower must not be operated with a damaged or bent crankshaft or mowing blade. If you do not have the appropriate expertise, have the necessary repairs carried out by a specialist dealer (STIHL recommends STIHL specialist dealers).

#### Disengage the mowing blade

- When driving the machine to and from the area to be mowed or when pushing it for this purpose
- Before pushing machine onto an area not covered in grass or before driving it onto such an area

- If tilting of the mower is necessary when pushing or driving it over an area other than grass
- Before adjusting the cutting height
- Before opening the discharge flap or removing the grass catcher bag

#### 4.7 Maintenance and repairs

Before beginning cleaning, adjustment, repair and maintenance operations:

- Park the machine on firm and level ground
- Stop the engine and allow it to cool down
- Detach the spark plug socket.



#### Caution – risk of injury!

Keep the spark plug socket away from the spark plug; an inadvertent ignition spark can result in fires or electric shocks.

Inadvertent contact between the spark plug and the spark plug socket can result in unwanted starting of the engine.



#### Risk of injury due to the mowing blade!

Pulling the recoil starter rope with the mowing blade engaged starts the work tool rotating. Always ensure sufficient distance between the mowing blade and your body, particularly your hands and feet, when you pull the recoil starter rope.

Allow the machine to cool down before working on or around the engine, exhaust manifold or muffler in particular. Temperatures of 80° C and above can be reached. **Danger of burns!**

Direct contact with engine oil can be dangerous. Engine oil must not be spilled. STIHL recommends leaving the task of topping up engine oil or performing engine oil changes to a STIHL specialist dealer.

#### Cleaning:

The complete machine must be cleaned thoroughly following use. (⇒ 11.1)

Close the tank ventilation screw and fuel cock before placing the machine in the cleaning position.

Remove accumulated clipping deposits using a stick. Clean the underside of the mower with water and a brush.

Never use high-pressure cleaners and do not clean the machine under running water (e.g. using a garden hose).

Do not use aggressive cleaning agents. These can damage plastics and metals, impairing the safe operation of your STIHL machine.

In order to prevent fire hazards, keep the area around the air vents, cooling ribs and the area of the exhaust free from e.g. grass, straw, moss, leaves or escaping grease.

#### Maintenance operations:

Only maintenance operations described in this instruction manual may be carried out. Have all other work performed by a specialist dealer.

If you do not have the necessary expertise or auxiliary equipment, please **always** contact a specialist dealer.

STIHL recommends that you have maintenance operations and repairs performed exclusively by a STIHL specialist dealer.

STIHL specialist dealers regularly attend training courses and are provided with technical information.

Only use tools, accessories or attachments approved for this machine by STIHL or technically identical parts. Otherwise, there may be a risk of accidents resulting in personal injury or damage to the machine. If you have any questions, please consult a specialist dealer.

The characteristics of original STIHL tools, accessories and spare parts are optimally adapted to the machine and the user's requirements. Genuine STIHL spare parts can be recognised by the STIHL spare parts number, by the STIHL lettering and, if present, by the STIHL spare parts symbol. On smaller parts, only the symbol may be present.

For safety reasons, fuel-carrying components (fuel line, fuel cock, fuel tank, tank cap, connections, etc.) must be checked regularly for damage and leaks and replaced by a technician if necessary (STIHL recommends STIHL specialist dealers).

Always keep warning and information stickers clean and readable. Damaged or missing stickers must be replaced by new, original plates from your STIHL specialist dealer. If a component is replaced with a new component, ensure that the new component is provided with the same stickers.

Only perform work on the cutting unit when wearing thick work gloves and exercising extreme care.

Ensure that all nuts, pins and screws (in particular the blade fastening screw) are securely tightened so that the machine is in a safe operating condition.

Check the complete machine and the grass catcher box for wear or damage on a regular basis, particularly before

extended periods when the machine is not in use (e.g. over winter). For safety reasons, worn or damaged parts must be replaced immediately to ensure that the machine is always in a safe operating condition.

Never alter the basic setting of the engine or run at excessive engine speeds.

Components or guards that are removed for maintenance operations must be properly reinstalled immediately.

#### 4.8 Storage for prolonged periods without operation

Allow the engine to cool before storing the machine in an enclosed space.

Store the machine with empty fuel tank and open tank ventilation screw as well as the fuel reserve in a lockable and well-ventilated room.

Ensure that the machine is protected from unauthorised use (e.g. by children).

Never store the machine with petrol in the tank inside a building. The resulting petrol fumes could come into contact with naked flames or sparks and could be ignited.

If the tank has to be emptied (e.g. to store the machine before the winter break), this should only be done out of doors (e.g. by running the tank empty).

Thoroughly clean the machine before storage (e.g. winter break).

Only store the machine with the spark plug socket disconnected.

Store the machine in good operational condition.

Store the machine on a level surface so that it cannot unintentionally roll away.

#### 4.9 Disposal

Waste products such as used engine oil or fuel, used lubricants, filters, batteries and similar wearing parts can be harmful to people, animals and the environment, and must consequently be disposed of properly.

Consult your recycling centre or your specialist dealer for information on the proper disposal of waste products. STIHL recommends STIHL specialist dealers.

Ensure that old machines are properly disposed of. Render the machine unusable prior to disposal. In order to prevent accidents, remove the ignition lead, empty the fuel tank and drain the engine oil in particular.

#### Risk of injury due to the mowing blade!

Always store an old lawn mower in a safe place prior to scrapping. Ensure that the machine and particularly the mowing blade are kept out of the reach of children.

## 5. Description of symbols



#### Caution!

Read the instruction manual before initial use.



#### Risk of injury!

Keep other persons out of the danger area.

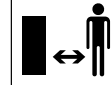



### Risk of injury!

Detach the spark plug socket before performing work on the cutting tool or maintenance and cleaning work.



### Risk of injury!

Keep your hands and feet away from the blades.

Cutting tool runs on for several seconds after switching off (engine/blade brake).



Wear hearing protection when working.



### Caution – risk of injury!

Never reach into the working area of the blade when the engine is running.

### Speed adjustment:

#### RM 756 YS, RM 756 YC:



Maximum speed

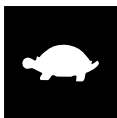

Minimum speed

### Throttle:



Choke position



Start position



Stop position

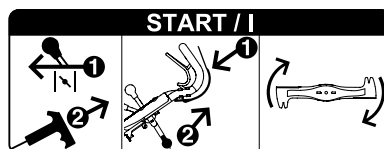

Start the engine, engage the mowing blade.

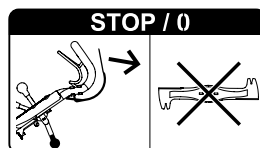

Disengage the mowing blade.

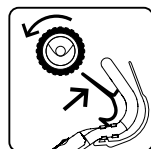

Switch on self-propulsion.

## 6. Standard equipment



Item	Designation	Qty.
A	Basic unit with handlebar	1
B	Grass catcher bag frame	1
C	Grass catcher bag fabric	1
D	Grass catcher bag flap	1
E	Cable tie	2
F	Protective sleeve	1
-	Instruction manual	1
-	Engine instruction manual	1
<b>RM 756 GS, RM 756 YS:</b>		
G	Flat head bolt	4
H	Lock nut	4
<b>RM 756 GC, RM 756 YC:</b>		
I	Self-tapping screw	1
J	Carrying handle	1

## 7. Preparing the machine for operation



### Risk of injury:

Observe the safety instructions in the section "For your safety" (⇒ 4.).

- Place the machine on level and firm ground when performing all the operations described.

### 7.1 Assembling the handlebar

#### RM 756 GC, RM 756 YC:



- **1** Remove screw (1) together with washer (2). Loosen screws (3).

- **2** Push handlebar (4) into handlebar attachment (5) and fold up until the slot in the handlebar is above the bore in the housing, making sure that the cables are lying correctly (see illustration).
- **3** Install screw (1) with washer (2), making sure that the screw also extends into guard plate (6).
- **4** Tighten screws (3) to 21 - 29 Nm. Set the handlebar to the desired working height and hold, tighten screw (1).
- Check correct assembly:  
The handlebar must be firmly located with the cables to the rear and outside of the handlebar.

#### RM 756 GC, RM 756 YC: Installing the carrying handle



- **1** Push carrying handle (J) into the handlebar tube as shown with groove (4) pointing upwards.
- **2** Screw in self-tapping screw (I), making sure that it is positioned in the groove on the carrying handle.  
Tightening torque:  
**3 - 4 Nm**

#### RM 756 GS, RM 756 YS:



- **1** Guide upper handlebar (1) with the open ends into lower handlebars (2) and hold. Insert bolts (G) from the outside inwards through the bores, fit lock nuts (H) and tighten to 19 - 27 Nm.
- **2** Set the handlebar to the desired working height and hold, tighten screw (3).

- Check correct assembly:  
The upper handlebar must be firmly connected to the lower handlebar with the cables to the rear and outside of the handlebar.

#### 7.2 Installing protective sleeve



- Insert all cables in protective sleeve (F).
- Guide cable tie (E) through the top opening in right lower handlebar (1) and use to fasten protective sleeve (F).
- Fasten protective sleeve (F) to right upper handlebar with cable tie (E) as shown.



Prior to initial operation, the cables must be checked and adjusted if necessary. (⇒ 11.9)

#### 7.3 Single-wheel cutting height adjustment



The cutting height can be adjusted to six different positions at each wheel using a corresponding lever.

Lowest cutting height (1): 25 mm

Highest cutting height (6): 90 mm

#### Setting the cutting height:

- Push lever (1) towards the wheel, set to the desired position and allow to engage in the corresponding notch.

Repeat this procedure on all four wheels.



#### Avoid damage to the machine!

To prevent the machine tipping over, set the cutting height on the rear wheels first and then on the front wheels.

Caution must also be exercised when setting a lower cutting height because the entire weight of the machine then rests on the last wheel.

#### 7.4 Height adjustment of the handlebar



The working height of the handlebar can be adjusted to 3 levels.

- Remove screw (1).
- Grip handlebar (2) with both hands, adjust to a pleasant working height by moving it upwards or downwards and hold in position.
- Install screw (1) and tighten.

#### 7.5 Fuel and engine oil



#### Avoid damage to the machine!

Top up engine oil before starting for the first time. Use a suitable filling aid when topping up the engine oil and when refuelling (e.g. funnel).

#### Engine oil

Please consult the engine instruction manual for the type of engine oil to be used and the oil capacity.



Check the oil filling level at regular intervals (see engine instruction manual).

Avoid exceeding or falling below the correct oil level.

Screw on the oil tank cap properly before operating the engine.

## Fuel

Use only fresh, environmentally friendly, good quality fuel:



- Unleaded petrol

Please consult the engine instruction manual for precise details on the fuel quality/octane rating.

See the section "Technical specifications" for details about the fuel tank capacity. (⇒ 17.)

## Topping up fuel

- Open tank ventilation screw (1).
- Unscrew tank cap (2).
- Top up fuel (use a funnel).
- Screw tank cap (1) back on again.



Open tank ventilation screw (1) and fuel cock (3) before operating the engine.

## 7.6 Assembling the grass catcher bag



- Pull grass catcher bag fabric (C) over grass catcher bag frame (B) as shown. The struts (1) and handle (2) must be located on the outside of the fabric.
- Position integrated plastic sleeves (3) on the grass catcher bag frame and press them into place. Start by pressing under guiding plate (4) of the grass catcher bag frame.

- First attach flap (D) on the left, then on the right of the grass catcher bag frame, then snap them in on both sides by pressing firmly.

## 7.7 Attaching and detaching the grass catcher bag



### Attaching:

- Open discharge flap (1) and hold it open.
- Hold the grass catcher bag at handle (2) and guide into ejection chute (4) with guiding plate (3).
- Place brackets (5) on mountings (6) on the left and right between the machine and handlebar and attach the grass catcher bag with a gentle tug.
- Release discharge flap (1).

### Detaching:

- Lift discharge flap (1).
- Hold grass catcher bag at handle (2) and detach.
- Close discharge flap (1).

## 8. Blade brake clutch (BBC)



Your lawn mower is equipped with a **blade brake clutch (BBC)**.

This means that the mowing blade stops within a short time after it is disengaged, but the engine keeps running.

In order to prevent injuries or damage to the machine, ensure that you are familiar with operation of the BBC system prior to initial use.

## Two-hand operation:

The mowing blade can only be engaged as follows with the engine running:

Press blade stop lever (1) towards the handlebar and hold, then pull blade clutch lever (2) upwards with the other hand and allow it to engage.



### Risk of injury!

For safety reasons, the lever must never be disabled, e.g. by tying it to the handlebar.

Operation of the blade brake clutch must be checked before each use. (⇒ 10.4)



### Avoid damage to the machine!

Avoid overloading as this can result in greater wear to the blade brake clutch and consequently to overheating. (⇒ 9.)

## 9. Notes on working with the machine

### Avoid overloading of the blade brake clutch

An overload can occur

- if mowing is continued when the grass catcher bag is full.
- if the mowing channel is blocked.
- if mowing at excessive speed in high grass.

If the mowing blade is blocked, the grass is no longer cut and the engine cuts out.

For this reason, never mow when the mowing channel is blocked or the grass catcher bag is full; adapt the driving speed to the conditions. Use a mulching kit (special accessory) if necessary.

## Completion of work

Upon completing work, always remove combustible material (grass, leaves, etc.) from the housing and engine to prevent a fire hazard.

### A perfect, thick lawn is achieved by

- Mowing at low driving speeds.
- Mowing regularly and keeping the grass short.
- Not cutting the lawn too short in hot, dry conditions as it will be burnt by the sun and become unsightly.
- Using a sharp mowing blade – mowing blade should therefore be sharpened regularly (specialist dealer).
- Changing the cutting direction regularly.

## 9.1 Working area for operator



- For safety reasons, the operator must stay within the working area behind the handlebar when starting the engine and when the engine is running. Always observe the safety distance provided by the handlebar.
- The lawn mower must only be operated by one person. Other persons must keep out of the danger area. (⇒ 4.)

## 10. Operating the machine



### Risk of injury!

Carefully read and observe the “For your safety” section before operating the machine. (⇒ 4.)

## 10.1 Starting the engine



- Check the oil and fuel levels. (⇒ 7.5)
- Open tank ventilation screw (1) and fuel cock (2).
- Set throttle lever (3) to the **Choke** position (4) when the engine is cold. Set throttle lever (3) to the **Start** position (5) when the engine is warm or during hot weather.
- Pull recoil starter rope (6) slowly to the point of compression resistance and then pull vigorously to arm's length to prevent kickback. Slowly release the cable so that it can gradually be rolled up by the starter. Repeat the starting procedure until the engine starts.
- Set throttle lever (3) to the **Start** position (5).



### Risk of injury!

If the recoil starter rope recoils at high speed, the hand and arm will be pulled towards the engine faster than the cable can be released. This can result in broken bones, crush injuries and sprains.

## 10.2 Engaging the mowing blade



### Avoid damage to the machine!

Do not engage the mowing blade in tall grass and only engage it at the maximum engine speed.

Always engage it quickly in order to prevent unnecessary wear to the blade clutch.

- **1** Press blade stop lever (1) to the handlebar and hold.
- **2** Pull blade clutch lever (2) back to the stop and allow to engage.
- Keep blade stop lever (1) pressed when working.

## 10.3 Disengaging the mowing blade



- **1** Release blade stop lever (1).

The blade clutch lever (2) is released and returns automatically to its initial position. The mowing blade is disengaged and braked, the engine continues to run.

## 10.4 Checking the blade brake clutch (BBC)

Operation of the blade brake clutch must be checked **three times** before starting work.

- Engage the mowing blade with the engine running. (⇒ 10.2)  
A running mowing blade generates a clearly audible wind noise.
- Disengage the mowing blade (release the blade stop lever). (⇒ 10.3)  
The blade brake clutch disengages the mowing blade from the engine drive and brakes it. This procedure is accompanied by stopping of the wind noise and must not take more than 3 seconds. No wind noise must be audible when the blade is stopped.

### Measuring the run-on time

The run-on time corresponds to the duration of the wind noise following disengagement. This can be measured using a stopwatch.



Should the blade brake clutch not work as described (e.g. long run-on time or continuing audible wind noise when the mowing blade is disengaged), the machine must not be operated.



#### Risk of injury!

In this case, switch off the engine, detach the spark plug socket and have the necessary repairs performed by trained personnel. STIHL recommends STIHL specialist dealers.

### 10.5 Switching on self-propulsion

#### RM 756 YC, RM 756 YS:



The lawn mowers are equipped with a hydrostatic gearbox. The speed can be continuously regulated when self-propulsion is switched on.

- Start the engine. (⇒ 10.1)
- **1** Set the desired speed using driving speed lever (1).  
STIHL recommends moving off slowly and therefore selecting a low speed.
- **2** Pull self-propulsion lever (2) to the handlebar and hold.  
Self-propulsion is switched on and the lawn mower moves forwards.

#### Drive speed:

Continuously from



0,5 km/h

to



5,5 km/h

#### RM 756 GC, RM 756 GS:



The lawn mower is equipped with a three-speed gearbox. The three forward gears can be freely selected with self-propulsion engaged.

- Start the engine. (⇒ 10.1)
- **1** Engage the required gear with gearshift lever (1).  
STIHL recommends moving off slowly and therefore engaging 1st gear.
- **2** Pull self-propulsion lever (2) to the handlebar and hold.  
Self-propulsion is switched on and the lawn mower moves forwards.

#### Drive speed:

1st gear: 2,5 km/h

2nd gear: 3,7 km/h

3rd gear: 5,0 km/h

### 10.6 Switching off self-propulsion



- **1** Release self-propulsion lever (1) to switch off self-propulsion.

### 10.7 Stopping the engine



- To stop the engine, move throttle lever (1) to the **Stop** position (2).

### 10.8 Grass catcher bag with anti-dust screen



An anti-dust screen (1) is attached on the upper side of the grass catcher bag, which prevents fine dust from being blown upwards in the direction of the user.

#### Level indicator:

The centre of the anti-dust screen is lifted slightly through the air flow which is generated by the rotary motion of the mowing blade and is responsible for filling the grass catcher bag.

When the grass catcher bag is full, this flow of air is reduced and the anti-dust screen drops down onto the grass catcher bag.

#### Emptying the grass catcher bag:



#### Risk of injury!

Always disengage the mowing blade before emptying. (⇒ 10.3)

Take weight into account!

A completely filled grass catcher bag can weigh up to 22 kg.



#### Avoid damage to the machine!

Always empty the grass catcher bag in good time in order to prevent the mowing channel from becoming obstructed. Obstructions can block the mowing blade and lead to unnecessary wear of the blade brake clutch.

- Disengage the mowing blade. (⇒ 10.3)
- Detach the grass catcher bag. (⇒ 7.7)
- Hold the grass catcher bag by handle (2) and nylon strap (3) sewn onto the back and empty it.
- Attach the grass catcher bag again. (⇒ 7.7)

## 11. Maintenance



### Risk of injury!

Carefully read the section "For your safety" (⇒ 4.), particularly the subsection "Maintenance and repairs" (⇒ 4.7), and follow all safety instructions exactly before performing any maintenance or cleaning operations on the machine.

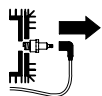

Detach the spark plug socket before performing any maintenance or cleaning operations.

### 11.1 Cleaning the machine

**Maintenance interval:**  
**After each use**



Treating the machine carefully will protect it against damage and extend its service life.

Never spray water (high-pressure cleaner) onto engine components, seals, electrical parts or bearing points. This may result in damage and expensive repairs.

Do not use aggressive cleaning agents. These cleaners can damage plastics and metals, impairing the safe operation of your STIHL machine.

If you are unable to remove the dirt with water using a brush or a cloth, STIHL recommends the use of a special cleaner (e.g. STIHL special cleaner).

Detach accumulated cutting deposits in the housing and in the ejection chute beforehand using a stick.



### Avoid damage to the machine!

In particular carefully clean the housing, all covers and the area around the engine as well as the mowing blade.

### Cleaning position:

- Park the machine on level, flat and solid ground.
- Remove the grass catcher box. (⇒ 7.7)
- Close the tank ventilation screw. (⇒ 7.5)
- Set the maximum cutting height at the left and right rear wheels. (⇒ 7.3)
- Remove screw (1) together with washer (2).
- Hold the handlebar until notch (3) is above bore (4) in the housing.
- Install screw (1) with washer (2) firmly enough that the handlebar is securely fixed in the service position.
- Lift up the machine at the front, open the discharge flap and fold down the handlebar to the rear. Check that the machine is stable.

After cleaning, place the machine on all 4 wheels, locate the handlebar in the working position once more and set the desired cutting height.

### 11.2 Wheels

The wheel bearings are maintenance-free.

### 11.3 Engine

**Maintenance interval:**  
**See engine instruction manual**

To achieve a long service life, it is always particularly important to maintain a sufficient level of oil and to change the oil and air filter regularly, as well as to observe the recommended oil change intervals.

Information regarding engine oil and oil capacity can also be found in the engine instruction manual.

The cooling ribs must always be kept clean to ensure that the engine is adequately cooled.

### 11.4 Gearbox

**RM 756 YC, RM 756 YS:**

**Maintenance interval:**  
**Every 1000 operating hours/  
at least once a year**

The hydrostatic gearbox must only be maintained by trained personnel. STIHL recommends STIHL specialist dealers.

**RM 756 GC, RM 756 GS:**

The 3-speed gearbox is maintenance free.

### 11.5 Blade brake clutch maintenance

**Maintenance interval:**  
**Once a year**

The blade brake clutch is subject to natural wear.

It must only be maintained by trained personnel. STIHL recommends STIHL specialist dealers.

## 11.6 Checking blade wear



**Maintenance interval:**  
**Before each use**



### Risk of injury!

Blades are subjected to differing degrees of wear depending on the location and duration of use. If you use the machine on sandy ground or use it frequently under dry conditions, the blade will be subjected to greater loads and will wear more quickly than the average.

A worn blade may break off and cause serious injuries. The instructions for blade maintenance must therefore always be observed.

## Checking procedure



### Risk of injury!

Observe the safety instructions in the "For your safety" section.  
(⇒ 4.7)

- Place the machine in the cleaning position. (⇒ 11.1)
- Clean mowing blade (1) and check for notches and cracks.
- Use slide calliper (2) to measure the blade thickness **A** at several points.
- Measure the blade width as illustrated at the points **B** and **C** on the left and right of the blade.

### Wear limits:

The blade thickness **A** must be at least 2,5 mm at any point.

The blade width must be at least 80 mm at point **B** and at least 55 mm at point **C**.

Different wear limits apply if e.g. the mulching blade available as a special accessory is installed in the lawn mower instead of the supplied mowing blade.

## 11.7 Removing and installing the mowing blade



### Risk of injury!

Always wear gloves.



### Removing

- Place the machine in the cleaning position. (⇒ 11.1)
- Hold mowing blade (1) and loosen blade fastening screw (2).
- Remove blade fastening screw (2), retaining washer (3) and mowing blade (1).

### Assembly



### Avoid damage to the machine!

The mowing blade must be replaced if notches or cracks are detected or if a wear limit is reached (⇒ 11.6).

- Clean the blade contact surface and blade holder.
- Secure the blade fastening screw with Loctite 243.
- Place mowing blade (1) on blade holder (4) as illustrated.
- Position retaining washer (3) as illustrated and tighten with blade fastening screw (2) to 60 - 65 Nm.



### Risk of injury!

The prescribed tightening torque must be observed.

Retaining washer (3) must be replaced each time the blade is installed.

Blade fastening screw (2) must be renewed each time the blade is replaced.

## 11.8 Sharpening the mowing blade

If mowing results deteriorate over time, this is usually the result of a blunt mowing blade.

The following points must be noted when sharpening:

- Remove the mowing blade. (⇒ 11.7)
- Cool the mowing blade when sharpening, e.g. with water. The blade must not be allowed to display blue colouring, as this would reduce its cutting quality.
- Sharpen blades evenly to prevent vibration due to imbalance.
- The cutting angle of **30°** must be observed.
- Observe the wear limits when sharpening.
- Remove any sharpening burr.

## 11.9 Cable maintenance

The **throttle cable** must only be maintained by trained personnel. STIHL recommends STIHL specialist dealers.

## Adjusting the blade brake clutch cable



### Maintenance interval: As required

Adjustment of the cable is necessary

- if the mowing blade is stationary following engagement,
- if engagement only takes place following a delay,
- if the speed of the engaged mowing blade decreases during mowing.

### Adjusting the cable

- Loosen nut (1) and tension cable (2) using nut (3). Then tighten nut (1) again.

### Check

Correct adjustment is checked by measuring the spring length.

- **1** Measure the length of the relaxed spring (4) using a slide calliper.
- Engage the mowing blade – do **not** start the engine. (⇒ 10.2)
- **2** Measure the length of the stretched spring (4).  
Difference in length:  
**at least 3 mm**
- Adjust the cable again if necessary.



If the mowing blade does not correctly engage despite the cable being correctly adjusted, the blade brake clutch must be checked by a specialist dealer. STIHL recommends STIHL specialist dealers.

## Adjusting the hydro self-propulsion cable



RM 756 YC, RM 756 YS

## Maintenance interval: Prior to initial use or as required

Adjustment of the cable is necessary

- before the machine is operated for the first time
- if the maximum speed is not achieved
- if self-propulsion is permanently engaged. This means that the lawn mower automatically begins to move when the recoil starter rope is pulled, despite the self-propulsion lever not being actuated.

### Adjusting the cable

- Pull driving speed lever (1) all the way back. 
- Loosen nuts (2, 3) to release the tension on cable (4).
- Start the engine. (⇒ 10.1)
- Pull the self-propulsion lever to the handlebar and hold. (⇒ 10.5)
- Tension cable (4) using nut (3) until self-propulsion is activated. Then release the self-propulsion lever, stop the engine and tighten nut (2).
- **Check:**  
When the self-propulsion lever is not actuated, the cable is tensioned slightly and the machine can be pulled backwards – the wheels are not blocked.

## Adjusting the gearshift cable

RM 756 GC, RM 756 GS



### Maintenance interval: As required

Adjustment of the cable is necessary

- if the individual gears cannot be engaged.

## Adjusting the cable

- Tighten cable (1) using two nuts (2, 3) on the underside of the handlebar so that all three gears can be correctly engaged.

## Adjusting the self-propulsion cable



RM 756 GC, RM 756 GS

### Maintenance interval: As required

Adjustment of the cable is necessary

- if self-propulsion is not activated when the self-propulsion lever is operated.
- if self-propulsion is permanently engaged. This means that the lawn mower automatically begins to move when the recoil starter rope is pulled, despite the self-propulsion lever not being actuated.



### Risk of injury!

The self-propulsion cable must be correctly adjusted before the machine is operated.

### Checking the cable tension:

1. Engage 3rd gear and pull the recoil starter rope – the lawn mower is not driven.
2. Pull the self-propulsion lever to the handlebar and hold, pull the recoil starter rope – the lawn mower is driven.

### Adjusting the cable:

- Tighten cable (1) using two nuts (2, 3) on the underside of the handlebar so that self-propulsion is activated at about half the travel of the self-propulsion lever.

## 11.10 Storage and periods of operation (winter break)

Store the machine in a dry, locked, dust-free place. Make sure that it is out of the reach of children.

Any faults must be remedied prior to storage. The machine must always be in a safe operating condition.

Empty the fuel tank and carburettor prior to storage (e.g. by running empty).

Also note the following points when storing the machine for long periods (winter break):

- Clean all external parts of the machine with care.
- Thoroughly lubricate/grease all moving parts.
- Unscrew the spark plug (see engine instruction manual) and pour approx. 3 cm<sup>3</sup> of engine oil into the engine via the spark plug hole. Turn the engine several times with the spark plug removed (pull the recoil starter rope).



### Fire hazard!

Keep the spark plug socket away from the spark plug hole due to the danger of ignition.

- Screw the spark plug back in (see engine instruction manual).
- Perform an oil change (see engine instruction manual).

## 12. Transport



### Risk of injury!

Before transporting, carefully read and observe the section "For your safety", in particular the "Transporting the machine" section. (⇒ 4.4)

### 12.1 Securing the machine (lashing)



Only transport the machine on all four wheels, on a clean, level load floor.

- Secure the machine against slipping using suitable fastening materials. Attach ropes or straps to lower handlebar (1) and bumper (2).

### 12.2 Lifting or carrying the machine

The lawn mower must always be lifted and carried by two people.

#### All models:

- Hold and lift the lawn mower by bumper (1) and handlebar (2).



#### RM 756 GC, RM 756 YC – Additional carrying method:

- Pull carrying handle (3) out from the lower handlebar as far as it will go.
- Right: Hold and lift the lawn mower by bumper (1) and handlebar (2).  
Left: Hold and lift the lawn mower by bumper (1) and carrying handle (3).



- After transporting, push carrying handle (3) into the lower handlebar as far as it will go.

## 13. Environmental protection



Lawn clippings should be composted and not disposed of in household waste.

The machine, its packaging and accessories are all produced from recyclable materials and must be disposed of accordingly.

By disposing of materials separately, and in an environmentally friendly manner, valuable resources can be re-used. For this reason, the machine should be disposed of for recycling at the end of its useful life. Pay particular attention to the information in the "Disposal" section during disposal (⇒ 4.9).

Consult your recycling centre or your specialist dealer for information on the proper disposal of waste products.

## 14. Minimising wear and preventing damage

### Important information on maintenance and care of the product group

#### petrol lawn mowers (STIHL RM)

STIHL assumes no liability for material or personal damage caused by the non-observance of information contained in the operating instructions, in particular with regard to safety, operation and maintenance, or which arise through the use of unauthorised attachment or spare parts.

Please always observe the following important information for the prevention of damage or excessive wear to your STIHL machine:

### 1. Wearing parts

Some parts of the STIHL machine are subject to normal wear even when used properly and must be replaced in due time depending on type and duration of use.

These include:

- Mowing blade
- Grass catcher bag
- V-belt
- Skirting protectors
- Tyres
- Mowing channel insert

### 2. Compliance with the information in this instruction manual

The STIHL machine must be used, maintained and stored with the care described in this instruction manual. Any damage caused by non-compliance with the safety, operating and maintenance instructions is the sole responsibility of the user.

This applies in particular to:

- Product modifications not approved by STIHL.
- Use of fuel and lubricants not approved by STIHL (lubricants, petrol and engine oil, see engine manufacturer's specifications).
- The use of tools or accessories which are not approved or suitable for the machine, or are of inferior quality.
- Improper use of the product.

- Use of the product for sporting or competitive events.
- Resultant damage due to continued use of the product with defective components.

### 3. Maintenance operations

All operations listed in the section "Maintenance" must be performed regularly.

If these maintenance operations cannot be carried out by the user, a specialist dealer must be commissioned to perform them.

STIHL recommends that you have maintenance operations and repairs performed exclusively by a STIHL specialist dealer.

STIHL specialist dealers regularly attend training courses and are provided with technical information.

If these operations are neglected, faults may arise which are the responsibility of the user.

These include:

- Corrosive and other resultant damage caused by incorrect storage.
- Damage to the machine through the use of inferior-quality spare parts.
- Damage due to untimely or inadequate maintenance or repair work not performed in the workshops of specialist dealers.

## 15. Standard spare parts

### Mowing blades

6378 702 0100

### Blade fastening screw

9008 319 2460

### Retaining washer

0000 702 6600



The fastening elements for the mowing blade (blade fastening screw, retaining washer) must be renewed when replacing the blade, i.e. when installing the blade. Spare parts are available from a STIHL specialist dealer.

## 16. EU - Declaration of conformity

### 16.1 STIHL RM 756.0 GC, RM 756.0 GS, RM 756.0 YC, RM 756.0 YS Lawn Mower

STIHL Tirol GmbH  
Hans Peter Stihl-Strasse 5  
6336 Langkampfen  
Austria

declares under our sole responsibility that

- design: lawn mower
- manufacturer's brand: STIHL
- type: RM 756.0 GC, RM 756.0 GS, RM 756.0 YC, RM 756.0 YS
- serial number: 6378

complies with the relevant provisions of Directives 2000/14/EC, 2006/42/EC, 2014/30/EU and 2011/65/EU and has been developed and manufactured in accordance with the versions of the following standards valid on the date of manufacture: EN ISO 5395-1, EN ISO 5395-2 and EN 14982 (where applicable).

Name and address of the notified body involved:

TÜV Rheinland LGA Products GmbH  
Tillystrasse 2  
D-90431 Nuremberg

The measured and guaranteed sound power levels were determined in accordance with Directive 2000/14/EC, Appendix VIII.

- Measured sound power level:  
97.4 dB(A)
- Guaranteed sound power level: 98 dB(A)

The technical documents are stored in the Product Approval department at STIHL Tirol GmbH.

The year of manufacture and machine number are indicated on the lawn mower.

Langkampfen, 02.01.2021

STIHL Tirol GmbH

p.p.



Matthias Fleischer, Head of Research and Development Division

p.p.



Sven Zimmermann, Head of Quality Division

### Importer for Great Britain

ANDREAS STIHL Ltd.  
Stihl House  
Stanhope Road  
CAMBERLEY  
SURREY GU15 3YT  
Great Britain

## 17. Technical specifications

### RM 756.0 GC/RM 756.0 GS/RM 756.0 YC/RM 756.0 YS

Serial number	6378
Engine, design	4-stroke combustion engine
Manufacturer	Kawasaki
Type	FJ 180 V KAI OHV
Displacement	179 ccm
Housing material	Die-cast magnesium
Nominal output at nominal speed	2,9 - 2800 kW - rpm
Fuel tank	3 l
Starter	Rope start
Cutting tool	Cutter bars
Cutting width	54 cm
Cutter bar speed	2800 rpm
Cutter bar drive	BBC
Blade fastening screw tightening torque	60 - 65 Nm
Wheel diameter (front)	207 mm
Wheel diameter (rear)	232 mm

### RM 756.0 GC/RM 756.0 GS/RM 756.0 YC/RM 756.0 YS

Grass catcher box capacity	80 l
Cutting height	25 - 90 mm
Specified vibration characteristic in accordance with EN 12096:	
Measured value $a_{hw}$	2,40 m/sec <sup>2</sup>
Uncertainty $K_{hw}$	1,20 m/sec <sup>2</sup>
Measurement in accordance with EN 20643	
In accordance with Directive 2000/14/EC:	
Guaranteed sound power level $L_{WAd}$	98 dB(A)
In accordance with Directive 2006/42/EC:	
Sound pressure level at workplace $L_{pA}$	86 dB(A)
Uncertainty $K_{pA}$	2 dB(A)
L/W/H	176/59/116 cm

### RM 756.0 GC

Self-propulsion, rear wheels	3 V (3-speed)
Weight	60 kg

### RM 756.0 GS

Self-propulsion, rear wheels	3 V (3-speed)
Weight	60 kg

### RM 756.0 YC

Self-propulsion, rear wheels	Hydrostatic gearbox, continuously variable
Weight	61 kg

## RM 756.0 YS

Self-propulsion, rear wheels	Hydrostatic gearbox, continuously variable
Weight	60 kg

### 17.1 REACH

REACH is an EC Directive for the registration, evaluation, authorisation and restriction of chemicals.

Information on compliance with the REACH Directive (EC) No. 1907/2006 is available from [www.stihl.com/reach](http://www.stihl.com/reach).

## 18. Troubleshooting

✂ If necessary, contact a specialist dealer; STIHL recommends STIHL specialist dealers.

📖 See engine instruction manual.

### Fault:

Engine does not start

### Possible cause:

- Throttle lever set to Stop position
- Choke is not actuated
- No fuel in tank
- Inferior, dirty or old fuel in tank
- Insufficient flow of fuel
- Spark plug dirty or damaged
- Incorrect electrode gap
- Spark plug socket detached from the spark plug
- Engine is flooded due to several starting attempts
- Dirty air filter

- Throttle cable is damaged (e.g. kinked)

### Remedy:

- Set throttle lever to the Choke or Start position (⇒ 10.1)
- Set throttle lever to the Choke position (⇒ 10.1)
- Refill fuel tank (⇒ 7.5)
- Clean fuel system and carburettor; always use fresh, good quality fuel 📖, ✂, (⇒ 7.5)
- Check fuel line 📖, ✂
- Clean or replace spark plug 📖
- Adjust electrode gap ✂
- Connect spark plug socket; check connection between ignition lead and socket ✂
- Remove spark plug and dry; set throttle lever to STOP position and pull recoil starter rope several times with spark plug removed; screw in spark plug and connect spark plug socket 📖
- Clean/replace air filter 📖
- Repair throttle cable ✂

### Fault:

Starting problems or deteriorating engine power

### Possible cause:

- Mowing at an excessively low cutting height or fast speed
- Water in fuel tank and carburettor; carburettor blocked
- Fuel tank contaminated
- Air filter dirty
- Spark plug dirty

### Remedy:

- Adapt cutting height and reduce mowing speed
- Empty fuel tank, clean fuel line and carburettor ✂
- Clean fuel tank ✂
- Clean/replace air filter 📖, ✂
- Clean spark plug ✂

### Fault:

Engine cuts out during operation

### Possible cause:

- Fuel cock closed
- Tank ventilation screw closed
- Blade brake clutch overloaded

### Remedy:

- Open the fuel cock (⇒ 10.1)
- Open the tank ventilation screw (⇒ 10.1)
- Clean the mowing channel, empty the grass catcher bag (⇒ 9.)

### Fault:

No drive when self-propulsion lever is actuated

### Possible cause:

- Self-propulsion cable incorrectly adjusted
- Self-propulsion cable damaged (e.g. kinked)
- V-belt worn

### Remedy:

- Check the adjustment (⇒ 11.9)
- Replace the cable ✂
- Replace the V-belt ✂

### Fault:

Engine overheating

### Possible cause:

- Oil level in engine too low
- Cooling ribs dirty

### Remedy:

- Perform an engine oil change if necessary 📖
- Clean cooling ribs (⇒ 11.3)



---

**Fault:**

Poor cut, lawn turning yellow

**Possible cause:**

- Mowing blade is blunt or worn,
- Rate of feed is too high in relation to the cutting height
- Engine speed is too low

**Remedy:**

- Re-sharpen or replace mowing blade (⇒ 11.6)
- Reduce rate of feed and/or select correct cutting height (⇒ 9.), (⇒ 7.3)
- Set the throttle lever to the Start position (⇒ 10.1)

---

**Fault:**

Mowing channel blocked

**Possible cause:**

- Mowing blade is worn
- Mowing grass which is too long or too wet
- Engine speed is too low

**Remedy:**

- Replace the mowing blade (⇒ 11.6)
- Adapt the cutting height and mowing speed to the mowing conditions (⇒ 9.), (⇒ 7.3)
- Set the throttle lever to the Start position (⇒ 10.1)

---

**Fault:**

Excessive vibration during operation

**Possible cause:**

- Cutting unit defective
- Mowing blade imbalance
- Engine mounting loose

**Remedy:**

- Check mowing blade, blade shaft and blade fastening screws; tighten blade fastening screws (⇒ 11.7)

- Re-sharpen/replace mowing blade (⇒ 11.8)
- Tighten engine mounting bolts ✖

---

**Fault:**

Petrol runs out of the tank cap when the machine is placed in the cleaning position

**Possible cause:**

- Tank ventilation screw was tightening too firmly

**Remedy:**

- Replace tank cap ✖

## 19. Service schedule

---

### 19.1 Handover confirmation

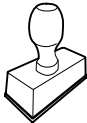
<b>Model:</b>	_____
<b>Serial number:</b>	<input type="text"/> <input type="text"/> <input type="text"/> <input type="text"/> <input type="text"/> <input type="text"/> <input type="text"/> <input type="text"/>
<b>Date:</b>	____/____/____
	
Next service	
<b>Date:</b>	____/____/____

---

### 19.2 Service confirmation

  
31

Please hand this instruction manual to your STIHL specialist dealer in the case of maintenance operations. He will confirm the service operations performed in the pre-printed boxes.

 Service performed on

 Next service date



## Chère cliente, cher client,

Nous sommes très heureux que vous ayez choisi un produit STIHL. Dans le développement et la fabrication de nos produits, nous mettons tout en œuvre pour garantir une excellente qualité répondant aux besoins de nos clients. Nos produits se distinguent par une grande fiabilité, même en cas de sollicitations extrêmes.

STIHL garantit également la plus haute qualité au niveau du service après-vente. Nos revendeurs spécialisés fournissent des conseils compétents, aident nos clients à se familiariser avec nos produits et assurent une assistance technique complète.

Nous vous remercions de votre confiance et vous souhaitons beaucoup de plaisir avec votre produit STIHL.



Dr. Nikolaus Stihl

**IMPORTANT ! LIRE CETTE NOTICE  
AVANT D'UTILISER CE PRODUIT ET LA  
CONSERVER PRÉCIEUSEMENT**

# 1. Sommaire

<b>À propos de ce manuel d'utilisation</b>	<b>58</b>	Démarrage du moteur à combustion	70
Généralités	58	Embrayage de la lame de coupe	70
Instructions concernant la lecture du manuel d'utilisation	58	Débrayage de la lame de coupe	70
<b>Description de l'appareil</b>	<b>59</b>	Contrôle de l'embrayage/frein de lame (BBC)	70
<b>Consignes de sécurité</b>	<b>59</b>	Mise en marche de l'entraînement	71
Généralités	59	Arrêt de l'entraînement	71
Plein de carburant – Manipulation de l'essence	60	Arrêt du moteur à combustion	71
Vêtements et équipement appropriés	61	Bac de ramassage (en tissu) avec bâche de protection antipoussière	71
Transport de l'appareil	61	<b>Entretien</b>	<b>72</b>
Avant tout travail	61	Nettoyage de l'appareil	72
Conditions de travail	62	Roues	72
Entretien et réparations	64	Moteur à combustion	72
Stockage prolongé	65	Transmission	72
Mise au rebut	65	Entretien de l'embrayage/frein de lame	73
<b>Signification des pictogrammes</b>	<b>66</b>	Contrôle de l'usure de la lame	73
<b>Contenu de l'emballage</b>	<b>66</b>	Dépose et pose de la lame de coupe	73
<b>Préparation de l'appareil</b>	<b>67</b>	Affûtage de la lame de coupe	73
Montage du guidon	67	Entretien des câbles de commande	74
Montage du flexible de protection	67	Rangement et entreposage (hivernage) de l'appareil	75
Réglage individuel de la hauteur de coupe au niveau de chaque roue	67	<b>Transport</b>	<b>75</b>
Réglage en hauteur du guidon	68	Fixation de l'appareil	75
Carburant et huile moteur	68	Pour soulever ou porter l'appareil	75
Assemblage du bac de ramassage	68	<b>Protection de l'environnement</b>	<b>76</b>
Accrochage et décrochage du bac de ramassage	68	<b>Comment limiter l'usure et éviter les dommages</b>	<b>76</b>
<b>Embrayage/Frein de lame (BBC)</b>	<b>69</b>	<b>Pièces de rechange courantes</b>	<b>77</b>
<b>Conseils d'utilisation</b>	<b>69</b>	<b>Déclaration de conformité UE</b>	<b>77</b>
Zone de travail de l'utilisateur	69	Tondeuse STIHL RM 756.0 GC, RM 756.0 GS, RM 756.0 YC, RM 756.0 YS	77
<b>Mise en service de l'appareil</b>	<b>69</b>	Adresse de l'administration centrale STIHL	78

Adresses des sociétés de distribution STIHL	78
Adresses des importateurs STIHL	78
<b>Caractéristiques techniques</b>	<b>78</b>
REACH	79
<b>Recherche des pannes</b>	<b>79</b>
<b>Feuille d'entretien</b>	<b>80</b>
Confirmation de remise	80
Confirmation d'entretien	80

## 2. À propos de ce manuel d'utilisation

### 2.1 Généralités

Le présent manuel d'utilisation est une **notice originale** du fabricant conformément à la directive de l'Union Européenne 2006/42/EC.

La philosophie de STIHL consiste à poursuivre le développement de tous ses produits. Ceux-ci sont donc susceptibles de faire l'objet de modifications et de perfectionnements techniques. Les représentations graphiques, les photos ou les données techniques du présent document peuvent être modifiées. C'est pourquoi elles n'ont aucun caractère contractuel.

Ce manuel d'utilisation décrit éventuellement des modèles qui ne sont pas disponibles dans tous les pays.

Le présent manuel d'utilisation est protégé par la loi sur les droits d'auteur. Tous droits réservés, notamment le droit de reproduction, de traduction et de traitement à l'aide de systèmes électroniques.

### 2.2 Instructions concernant la lecture du manuel d'utilisation

Les illustrations et les instructions décrivent certaines étapes de l'utilisation.

L'ensemble des symboles apparaissant sur l'appareil est expliqué dans le présent manuel d'utilisation.

#### Direction :

Utilisation de « **gauche** » et « **droite** » dans le manuel d'utilisation : l'utilisateur se tient derrière l'appareil (en position de travail) et regarde vers l'avant.

#### Renvoi de chapitre :

Les chapitres et sous-chapitres correspondants sont indiqués par une flèche. L'exemple suivant montre qu'il faut se reporter à un chapitre : (⇒ 3.)

#### Repérage des paragraphes :

Les instructions décrites peuvent être repérées comme illustré dans les exemples suivants.

Étapes nécessitant l'intervention de l'utilisateur :

- Desserrer la vis (1) avec un tournevis, actionner le levier (2) ...

Énumérations d'ordre général :

- utilisation du produit à l'occasion de manifestations sportives ou de concours

#### Paragraphes présentant une importance particulière :

Les paragraphes ayant une importance particulière sont mis en évidence dans le manuel d'utilisation par l'un des symboles suivants :



#### Danger !

Met en garde contre un risque d'accident et de blessures graves. Une action précise est nécessaire ou interdite.



#### Attention !

Risque de blessures. Une action précise permet d'éviter des blessures possibles ou probables.



#### Prudence !

Des blessures légères et des dommages matériels peuvent être évités en adoptant un comportement particulier.



#### Remarque

Informations permettant une meilleure utilisation de l'appareil et d'éviter d'éventuelles pannes.

#### Texte avec illustration :

Vous trouverez des figures expliquant le fonctionnement de l'appareil au tout début du présent manuel d'utilisation.

Le symbole de l'appareil photo indique la page où se trouvent les illustrations correspondant au passage du texte dans le manuel d'utilisation.



### 3. Description de l'appareil



- 1 Arceau d'embrayage de lame
- 2 Arceau d'entraînement
- 3 Levier de réglage de l'accélération
- 4 RM 756 GC, RM 756 GS :  
Levier de passage de vitesses
- 4 RM 756 YC, RM 756 YS :  
Levier de vitesse
- 5 Levier d'embrayage de lame
- 6 Guidon
- 7 Vis de réglage en hauteur du guidon
- 8 Réglage individuel de la hauteur de coupe au niveau de chaque roue
- 9 Pare-chocs
- 10 Cosse de bougie d'allumage
- 11 Volet d'éjection
- 12 Bac de ramassage (en tissu) avec bâche de protection antipoussière
- 13 Plaque signalétique avec numéro de machine
- 14 RM 756 GC, RM 756 YC :  
Poignée de transport

### 4. Consignes de sécurité

#### 4.1 Généralités



Respecter impérativement les règlements pour la prévention des accidents de travail lors de l'utilisation de l'appareil.



Lire attentivement le manuel d'utilisation dans son intégralité avant la première mise en service de l'appareil. Conserver soigneusement le manuel d'utilisation pour pouvoir le réutiliser plus tard.

Respecter les consignes d'utilisation et d'entretien figurant dans le manuel d'utilisation séparée du moteur à combustion.

Ces mesures de précaution sont indispensables pour garantir votre sécurité, la liste n'est toutefois pas exhaustive. Toujours utiliser l'appareil raisonnablement et de manière responsable et ne pas oublier que l'utilisateur est responsable des accidents causés à des tiers et à leurs biens.

Se familiariser avec les différents composants et avec l'utilisation de l'appareil.

L'appareil doit exclusivement être utilisé par des personnes qui ont lu le manuel d'utilisation et sont familiarisées avec le maniement de l'appareil. Avant la première mise en service, l'utilisateur doit être instruit de manière compétente et pratique sur l'utilisation de l'appareil. L'utilisateur doit demander au vendeur ou à une personne compétente de lui expliquer comment utiliser l'appareil en toute sécurité.

Lors de cette instruction, l'utilisateur doit être sensibilisé au fait que l'utilisation de l'appareil nécessite une attention et une concentration extrêmes.

Même en cas d'utilisation conforme de cet appareil, des risques résiduels sont toujours possibles.



#### **Danger de mort par étouffement !**

Risque d'étouffement pour les enfants en jouant avec les emballages. Tenir impérativement les emballages hors de portée des enfants.

Ne confier ou ne prêter l'appareil et tous ses équipements qu'à des personnes qui sont déjà familiarisées avec le modèle et son utilisation. Le manuel d'utilisation fait partie de l'appareil et doit systématiquement être remis.

S'assurer que l'utilisateur possède les capacités physiques, sensorielles et mentales pour se servir de l'appareil. Si les capacités physiques, sensorielles ou mentales de l'utilisateur sont limitées, ce dernier doit utiliser l'appareil uniquement sous la surveillance ou selon les instructions d'une personne responsable.

S'assurer que l'utilisateur est majeur ou qu'il est actuellement formé à un métier conformément aux réglementations nationales en vigueur.

Utiliser l'appareil l'esprit reposé et en bonne forme physique et mentale. En cas de problèmes de santé, il convient de demander à son médecin s'il est possible de travailler avec l'appareil. Il est interdit d'utiliser l'appareil après avoir absorbé des substances (drogues, alcool, médicaments, etc.) risquant de diminuer la réactivité.

#### **Attention – Risque d'accident !**

La tondeuse est destinée uniquement à la tonte. Toute autre utilisation est à proscrire car elle pourrait être dangereuse ou causer des dommages sur l'appareil.

Il est interdit d'utiliser la tondeuse pour les travaux suivants sous peine d'entraîner des blessures à l'utilisateur (cette liste n'est pas exhaustive) :

- utilisation en coupe-bordures pour les buissons, les haies et les arbustes,
- coupe de plantes grimpantes,
- entretien du gazon sur les toits et les balcons,
- broyage et hachage de branches et chutes de haies,
- nettoyage des allées (en guise d'aspirateur ou de souffleur),
- nivellement de terrains bosselés (taupinières par ex.),
- transport de l'herbe coupée, excepté avec le bac de ramassage prévu à cet effet.

Pour des raisons de sécurité, toute modification apportée à l'appareil, hormis la pose conforme d'accessoires homologués par STIHL, est interdite et annule en outre la garantie. Pour de plus amples informations sur les accessoires homologués, s'adresser à un revendeur spécialisé STIHL.

Toute manipulation de l'appareil en vue de modifier la puissance ou le régime du moteur à combustion ou du moteur électrique est strictement interdite.

L'appareil ne doit en aucun cas servir à transporter des objets, des animaux ou des personnes, notamment des enfants.

Une attention particulière est requise en cas d'utilisation dans des jardins publics, des parcs, des terrains sportifs, et dans les domaines des travaux publics, de l'agriculture et de la sylviculture.

Ne relâcher l'appareil que lorsqu'il se trouve sur une surface plane et qu'il ne peut pas se mettre à rouler de lui-même.



### **Attention ! Les vibrations peuvent nuire à la santé !**

Une exposition excessive aux vibrations peut affecter la circulation ou le système nerveux, en particulier sur les personnes souffrant déjà de problèmes de circulation. Consulter un médecin en cas d'apparition de symptômes pouvant être déclenchés par des vibrations.

Ces symptômes apparaissent principalement dans les doigts, les mains ou les poignets, p. ex. (liste non exhaustive) :

- perte de sensibilité,
- douleurs,
- faiblesse musculaire,
- changements de couleur de la peau,
- picotements désagréables.

Pendant le fonctionnement, tenir le guidon des deux mains aux emplacements prévus, solidement, mais sans être crispé.

Planifier les temps de travail de manière à éviter des sollicitations relativement élevées sur une période assez longue.

---

## **4.2 Plein de carburant – Manipulation de l'essence**



### **Danger de mort !**

L'essence est une substance toxique et très inflammable.

Ne conserver l'essence que dans des réservoirs homologués et prévus à cet effet (bidons). Remettre toujours correctement le bouchon du réservoir de

carburant et le serrer. Pour des raisons de sécurité, remplacer systématiquement les bouchons défectueux.

Ne jamais utiliser de bouteilles ou de récipients pour boissons pour la mise au rebut ou le stockage de consommables comme p. ex. du carburant. Cela entraînerait un risque d'ingestion, en particulier pour les enfants.



Conserver l'essence à l'abri d'étincelles, de flammes, de sources de chaleur et autres sources d'étincelles. Ne pas

fumer !

Ne faire le plein de l'appareil qu'à l'air libre et ne pas fumer au cours de cette opération.

Avant de faire le plein, couper le moteur à combustion et le laisser refroidir.

Avant de déposer le bouchon de réservoir, ouvrir la vis de ventilation du réservoir.

Faire le plein d'essence avant de démarrer le moteur à combustion. Ne pas ouvrir le bouchon du réservoir ou ne pas faire le plein d'essence lorsque le moteur à combustion tourne ou qu'il est encore chaud.

### **Ne pas trop remplir le réservoir de carburant !**

Afin que le carburant ait de la place pour se dilater, ne jamais remplir le réservoir à carburant au-delà du bord inférieur de la tubulure de remplissage.

Respecter en outre les indications figurant dans la notice d'utilisation du moteur à combustion.

Si le réservoir a débordé, ne démarrer le moteur à combustion qu'après avoir nettoyé les zones souillées d'essence.



Éviter de démarrer la tondeuse tant que les vapeurs d'essence ne se sont pas dissipées (essuyer la zone).

Essuyer systématiquement toute trace de carburant renversé.

Si du carburant est projeté sur les vêtements, se changer.

Ne fermer la vis de ventilation du réservoir et le robinet d'alimentation en carburant que pour le transport et avant de mettre l'appareil en position d'entretien.

Ne jamais ranger l'appareil avec de l'essence dans le réservoir dans un bâtiment fermé. Les vapeurs d'essence pourraient entrer en contact avec des flammes ou des étincelles et s'enflammer.

S'il est nécessaire de vider le réservoir de carburant, le faire à l'air libre.

---

### 4.3 Vêtements et équipement appropriés



Porter systématiquement des chaussures solides avec semelle antidérapante pendant le travail. Ne jamais utiliser l'appareil pieds nus ou en sandales par exemple.



Porter systématiquement une protection acoustique pendant l'utilisation de l'appareil.



Lors de travaux d'entretien et de nettoyage ainsi que pour le transport de l'appareil, porter toujours des gants robustes, s'attacher et protéger les cheveux s'ils sont longs (foulard, casquette, etc.).



Porter des lunettes de protection adéquates lors du réaffûtage de la lame de coupe.

L'utilisateur ne doit mettre l'appareil en marche qu'en pantalon et avec des vêtements près du corps.

Ne jamais porter de vêtements amples qui risqueraient de se prendre dans des pièces mobiles (levier de commande), ni de bijou, de cravate ou d'écharpe.

---

### 4.4 Transport de l'appareil

Travailler uniquement avec des gants afin d'éviter toute blessure en cas de manipulation de composants coupants ou brûlants.

Ne pas transporter l'appareil lorsque le moteur à combustion est en marche. Avant le transport, éteindre le moteur à combustion, patienter jusqu'à ce que la lame s'immobilise puis fermer le robinet d'alimentation en carburant et débrancher la cosse de bougie d'allumage.

Transporter l'appareil uniquement lorsque le moteur à combustion a refroidi.

Utiliser des équipements de chargement adaptés (rampes de chargement, dispositifs de levage).

Ne pas faire tomber l'appareil.

L'appareil et les pièces transportées en même temps que lui (p. ex. le bac de ramassage) doivent être fixés sur la surface de chargement en utilisant des équipements de fixation de dimensions adaptées (sangles, câbles, etc.).

Éviter tout contact avec la lame de coupe lors du levage et du transport de l'appareil.

Tenir compte en particulier des indications figurant au chapitre « Transport ». Il y est décrit comment soulever ou arrimer l'appareil. (⇒ 12.)

Respecter les directives locales en vigueur lors du transport de l'appareil, en particulier les dispositions concernant la sécurité des charges et le transport d'objets sur des surfaces de chargement.

---

### 4.5 Avant tout travail

S'assurer que seules des personnes connaissant le manuel d'utilisation utilisent l'appareil.

Avant la mise en service de l'appareil, contrôler l'étanchéité du circuit de carburant, notamment les pièces visibles comme le réservoir, le bouchon du réservoir, les raccords de flexibles. En cas de fuite ou de détérioration, ne pas démarrer le moteur à combustion – **risque d'incendie !**

Avant la mise en service, faire réparer l'appareil par un revendeur spécialisé.

Respecter la réglementation locale relative aux horaires d'utilisation pour les outils de jardin équipés d'un moteur à combustion ou d'un moteur électrique.

Contrôler la totalité du terrain où l'appareil va être utilisé et enlever toutes les pierres, tous les bâtons, fils de fer, os et autres corps étrangers qui pourraient être projetés par l'appareil. Les obstacles (p. ex. souches d'arbres, racines) peuvent être facilement cachés lorsque l'herbe est haute.

Par conséquent, repérer tous les corps étrangers (obstacles) dissimulés dans la pelouse qui ne peuvent être enlevés, avant d'utiliser l'appareil.

Avant d'utiliser l'appareil, remplacer les pièces défectueuses, usées ou endommagées. Remplacer les autocollants d'avertissement et de danger endommagés ou illisibles. Vous trouverez

des autocollants de remplacement et toutes les autres pièces de rechange chez les revendeurs spécialisés STIHL.

Utiliser l'appareil uniquement en bon état de fonctionnement. Avant chaque mise en service, contrôler

- que l'appareil est monté correctement.
- que l'outil de coupe et l'ensemble de l'unité de coupe (lame de coupe, éléments de fixation, carter du plateau de coupe) sont en parfait état. Contrôler notamment leur bonne fixation, l'absence de dommages (entailles ou fissures) et d'usure. (⇒ 11.6)
- que le bouchon du réservoir est correctement vissé.
- que le réservoir de carburant, les pièces d'alimentation en carburant et le bouchon du réservoir sont en parfait état.
- que les dispositifs de sécurité (p. ex. embrayage/frein de lame, volet d'éjection, carter, guidon, grille de protection) sont en parfait état et qu'ils fonctionnent correctement.
- que le bac de ramassage est intact et monté entièrement ; il est interdit d'utiliser un bac de ramassage endommagé.
- le bouchon du réservoir d'huile est correctement vissé.

Si besoin est, effectuer tous les travaux nécessaires ou les confier à un revendeur spécialisé. STIHL recommande de s'adresser à un revendeur spécialisé STIHL.

#### 4.6 Conditions de travail

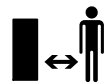

N'utiliser en aucun cas l'appareil lorsque des animaux ou des personnes, en particulier des enfants, se tiennent dans la zone de danger.

Ne retirer ou ne ponter en aucun cas les dispositifs de commutation et de sécurité installés sur l'appareil. En particulier, ne jamais fixer l'arceau d'embrayage de lame au guidon (par ex. en l'attachant).



#### Attention – risque de blessures !

Ne jamais toucher les pièces en rotation avec les pieds ou les mains. Ne jamais toucher la lame en mouvement. Se tenir systématiquement éloigné de l'ouverture du canal d'éjection.

Respecter systématiquement la distance de sécurité donnée par la longueur du guidon. Le guidon doit toujours être monté correctement et ne doit en aucun cas être modifié. Ne jamais mettre l'appareil en marche lorsque le guidon est rabattu.

Ne jamais fixer d'objets au guidon (p. ex. des vêtements de travail).

Ne travailler qu'à la lumière du jour ou si l'éclairage est suffisant.

Ne jamais utiliser l'appareil par temps de pluie ou d'orage, en particulier en cas de risque de foudre.

Les risques d'accident augmentent sur un sol humide du fait de la stabilité réduite. Travailler avec une extrême prudence afin d'éviter de glisser. Si possible, éviter d'utiliser l'appareil sur un sol humide.

#### Gaz d'échappement :



#### Danger de mort par asphyxie !

En cas de nausées, de maux de tête, de troubles de la vue (p. ex. en cas de rétrécissement du champ de vision), de troubles auditifs, de vertiges, de baisses de la concentration, interrompre immédiatement le travail. Ces symptômes peuvent être dus entre autres à une concentration trop élevée en gaz d'échappement.



L'appareil dégage des gaz toxiques dès que le moteur à combustion tourne. Ces gaz contiennent du monoxyde de carbone, un gaz nocif inodore et invisible, ainsi que d'autres produits toxiques. Ne jamais mettre le moteur à combustion en marche dans des pièces fermées ou mal aérées.

#### Démarrage :

Démarrer l'appareil avec une grande prudence – suivre les instructions figurant au chapitre « Mise en service de l'appareil » (⇒ 10.). Un démarrage conformément à ces instructions minimise le risque de blessures.

#### Risque de blessures !

Lorsque le câble de démarrage se rétracte rapidement, la main et le bras de l'utilisateur sont projetés si vite en direction du moteur à combustion qu'il ne peut relâcher le câble. Cet effet de recul peut occasionner des fractures, des contusions et des entorses.

Au démarrage, veiller à respecter systématiquement une distance suffisante entre les pieds et l'outil de coupe.



Avant de commencer le travail, contrôler tout particulièrement le fonctionnement de l'embrayage/frein de lame. (⇒ 8.)

L'appareil ne doit pas être incliné au démarrage.

Avant le démarrage, débrayer la lame de coupe. Ne pas actionner l'arceau d'entraînement au démarrage.

Ne pas démarrer le moteur lorsque le canal d'éjection n'est pas couvert par le volet d'éjection ou par le bac de ramassage.

### Tonte sur les terrains en pente :

Toujours tondre les pentes dans le sens transversal, jamais dans le sens de la longueur.

Si l'utilisateur perd le contrôle lors de la tonte dans le sens de la longueur, il risque en plus d'être renversé par l'appareil en fonctionnement.

Faire particulièrement attention en cas de changement de direction sur un terrain en pente.

Toujours adopter une position stable dans les pentes et éviter d'utiliser l'appareil sur des pentes très raides.

Pour des raisons de sécurité, ne pas utiliser l'appareil sur des terrains inclinés à plus de 25° (46,6 %). **Risque de blessures !**

Une pente de 25° correspond à une montée verticale de 46,6 cm pour une distance horizontale de 100 cm.

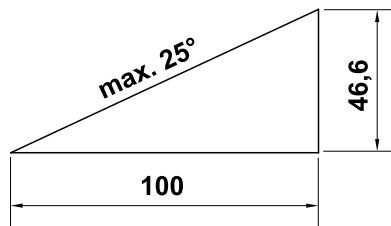

Pour garantir un graissage suffisant du moteur à combustion en cas d'utilisation de l'appareil dans des terrains en pente, observer les indications figurant dans le manuel d'utilisation du moteur à combustion.

### Utilisation :



#### Risque de blessures !

Ne jamais approcher les pieds ou les mains des pièces en rotation.



Ne jamais essayer d'inspecter la lame tandis que la tondeuse fonctionne. Ne jamais ouvrir le volet d'éjection et/ou ne jamais déposer le bac de ramassage tant que la lame est en mouvement. Les lames en rotation peuvent entraîner des blessures.

N'avancer que pas à pas, ne jamais courir en utilisant l'appareil. Plus l'utilisateur va vite avec l'appareil et plus les risques d'accident augmentent : risque de trébucher, de glisser, etc.

Faire extrêmement attention en faisant demi-tour ou en tirant l'appareil vers soi.

#### Risque de chute !

Utiliser l'appareil avec extrême prudence lors des travaux à proximité de pentes, de bordures de terrain, de fossés et de

digues. Veiller tout particulièrement à respecter une distance suffisante avec ces zones dangereuses.

Contourner les objets dissimulés dans le gazon (dispositifs d'arrosage du gazon, piquets, valves d'eau, fondements, conduites électriques, etc.). Ne jamais passer sur ces objets avec l'appareil.



Faire attention au fait que l'outil de coupe met quelques secondes à s'immobiliser après la coupure du moteur.

Couper le moteur à combustion, patienter jusqu'à ce que l'outil de travail s'immobilise et débrancher la cosse de bougie d'allumage

- au moment de s'éloigner de l'appareil ou de le laisser sans surveillance,
  - avant de faire le plein d'essence. Ne faire le plein que lorsque le moteur à combustion a refroidi.
- #### Risque d'incendie !
- avant d'éliminer tout blocage ou bourrage dans le canal d'éjection,
  - avant de soulever ou de porter l'appareil,
  - avant de transporter l'appareil,
  - avant les travaux sur la lame de coupe,
  - avant de contrôler ou nettoyer l'appareil ou avant d'y effectuer d'autres travaux (basculer le guidon p. ex.),
  - si un corps étranger a été touché ou si la tondeuse vibre de manière anormalement forte. Contrôler dans ces cas l'appareil, en particulier l'outil de coupe (lame, arbre des lames, fixation

de la lame) pour vérifier qu'il n'est pas endommagé et effectuer les réparations nécessaires avant de remettre l'appareil en marche et de l'utiliser de nouveau.

### **Risque de blessures !**

En général, de fortes vibrations indiquent une anomalie de fonctionnement. Ne pas mettre la tondeuse en marche tout particulièrement si le vilebrequin ou la lame de coupe est endommagé(e) ou déformé(e). Confier les réparations nécessaires à un spécialiste – STIHL recommande les revendeurs spécialisés STIHL – si vous ne disposez pas des connaissances requises.

Débrayer la lame de coupe

- pour déplacer l'appareil depuis et vers la pelouse à traiter ou pour le pousser dans ce but,
- avant de pousser ou de déplacer l'appareil sur une surface non recouverte de gazon,
- lorsqu'il est nécessaire de pencher la tondeuse pour la pousser ou la déplacer sur des surfaces autres que le gazon,
- avant de régler la hauteur de coupe,
- avant d'ouvrir le volet d'éjection ou de déposer le bac de ramassage.

---

## 4.7 Entretien et réparations

Avant de réaliser des travaux de nettoyage, de réglage, de réparation et d'entretien :

- placer l'appareil sur un sol ferme et plat,

- couper le moteur à combustion et le laisser refroidir,
- retirer la cosse de bougie d'allumage.



### **Attention – risque de blessures !**

Éloigner la cosse de bougie d'allumage, une étincelle d'allumage involontaire pouvant provoquer des incendies ou des décharges électriques.

Un contact involontaire de la bougie d'allumage avec la cosse de bougie d'allumage peut provoquer un démarrage inopiné du moteur à combustion.

### **Risque de blessures causées par la lame de coupe !**

Le fait de tirer sur le câble de démarrage met l'outil de travail en rotation lorsque la lame de coupe est embrayée. Lors de l'utilisation du câble de démarrage, veiller à toujours respecter un espace suffisant entre la lame de coupe et l'utilisateur, en particulier au niveau des mains et des pieds.

Laisser l'appareil refroidir, tout particulièrement avant les travaux au niveau du moteur à combustion, du collecteur d'échappement et du silencieux. Des températures de 80 °C ou plus peuvent être atteintes. **Risque de brûlure !**

Tout contact direct avec l'huile moteur peut être dangereux, ne pas renverser d'huile moteur.

STIHL recommande de confier le remplissage ou la vidange de l'huile moteur à votre revendeur spécialisé STIHL.

## **Nettoyage :**

L'ensemble de l'appareil doit être nettoyé soigneusement après utilisation. (⇒ 11.1)

Avant de mettre l'appareil en position de nettoyage, fermer la vis de ventilation du réservoir et le robinet d'alimentation en carburant.

Éliminer les brins d'herbe accrochés avec un bout de bois. Nettoyer la partie inférieure de la tondeuse avec une brosse et de l'eau.

Ne jamais utiliser de nettoyeur haute pression et ne jamais nettoyer l'appareil sous l'eau courante (par exemple avec un tuyau d'arrosage).

Ne pas utiliser de détergents agressifs. Ceux-ci peuvent endommager les matières plastiques et les métaux, ce qui peut compromettre le fonctionnement sûr de votre appareil STIHL.

Afin de prévenir tout risque d'incendie, retirer l'herbe, la paille, la mousse, les feuilles ou les traces de graisse, par exemple, au niveau des orifices d'aération, des ailettes de refroidissement et de la zone d'échappement.

## **Travaux d'entretien :**

Exécuter uniquement les travaux d'entretien qui sont décrits dans le présent manuel d'utilisation, confier tous les autres travaux à un revendeur spécialisé.

Si vous ne disposez pas des outils nécessaires, ou si vous ne connaissez pas suffisamment l'appareil, adressez-vous **systematiquement** à un revendeur spécialisé.

STIHL recommande de s'adresser exclusivement aux revendeurs agréés STIHL pour les travaux d'entretien et les réparations.

Les revendeurs spécialisés STIHL bénéficient régulièrement de formations et d'informations techniques.

Utiliser uniquement des outils, des accessoires ou des équipements homologués par STIHL pour cet appareil ou des pièces techniquement similaires, sous peine de provoquer des accidents et blessures ou d'endommager l'appareil. Pour toute question, s'adresser à un revendeur spécialisé.

Les outils, accessoires et pièces de rechange STIHL sont, de par leurs caractéristiques, adaptés de façon optimale à l'appareil et aux exigences de l'utilisateur. Les pièces de rechange d'origine STIHL sont reconnaissables au numéro de pièce STIHL, au monogramme STIHL et aux codes des pièces de rechange STIHL. Il est possible que les pièces de petite taille ne disposent que du code de référence.

Pour des raisons de sécurité, faire contrôler régulièrement l'état et l'étanchéité des composants d'alimentation en carburant (conduite de carburant, robinet d'alimentation en carburant, réservoir, bouchon du réservoir et raccordements, etc.) et les faire remplacer si nécessaire par un spécialiste (STIHL recommande les revendeurs agréés STIHL).

Veiller à ce que les étiquettes d'avertissement restent propres et lisibles. Les autocollants perdus ou abîmés doivent être remplacés par des autocollants d'origine fournis par votre revendeur spécialisé STIHL. Si un composant est remplacé par une pièce neuve, veiller à ce que la nouvelle pièce reçoive le même autocollant.

Effectuer les travaux sur l'unité de coupe uniquement avec des gants de protection et en faisant extrêmement attention.

Veiller à ce que tous les écrous, boulons et vis soient bien fixés, notamment la vis de fixation de la lame, afin que l'utilisation de l'appareil se fasse toujours en toute sécurité.

Contrôler régulièrement l'appareil complet et le bac de ramassage, en particulier avant de le remiser (avant hivernage par exemple) pour vérifier qu'il n'est pas usé, ni endommagé. Remplacer immédiatement les pièces usées ou endommagées afin que l'utilisation de l'appareil se fasse toujours en toute sécurité.

Ne jamais modifier le réglage usine du moteur à combustion et ne pas le faire tourner en surrégime.

Si, au cours de travaux d'entretien réalisés sur l'appareil, il est nécessaire de retirer des pièces ou des dispositifs de sécurité, les reposer dès que possible et comme il se doit.

---

#### 4.8 Stockage prolongé

Laisser refroidir le moteur à combustion avant de ranger l'appareil dans un local fermé.

Ranger l'appareil, réservoir vidé et vis de ventilation du réservoir ouverte, ainsi que le carburant dans une pièce fermée à clé et bien aérée.

S'assurer que l'appareil est mis à l'abri de toute utilisation non autorisée (hors de portée des enfants par exemple).

Ne jamais ranger l'appareil dans un bâtiment fermé alors que de l'essence est dans le réservoir. Les vapeurs d'essence pourraient entrer en contact avec des flammes ou des étincelles et s'enflammer.

S'il est nécessaire de vider le réservoir (p. ex. pour l'hivernage), vider le réservoir à carburant uniquement en plein air (p. ex. en laissant tourner le moteur jusqu'à ce qu'il s'arrête).

Nettoyer minutieusement l'appareil avant son stockage (hivernage par exemple).

Entreposer l'appareil uniquement avec la cosse de bougie d'allumage débranchée.

Ranger l'appareil en bon état de fonctionnement.

Remiser l'appareil sur une surface plane pour qu'il ne puisse pas se mettre à rouler involontairement.

---

#### 4.9 Mise au rebut

Les déchets comme l'huile usagée ou le carburant, les lubrifiants, filtres, batteries et autres pièces d'usure usagés peuvent être nocifs pour les personnes, les animaux et l'environnement et doivent par conséquent être mis au rebut conformément.

S'adresser au centre de recyclage local ou à votre revendeur spécialisé pour connaître la procédure correcte de mise au rebut. STIHL recommande de s'adresser à un revendeur spécialisé STIHL.

S'assurer que les appareils usagés sont mis au rebut conformément à la législation en vigueur. Mettre l'appareil hors d'usage avant la mise au rebut. Pour prévenir tout

accident, retirer tout particulièrement le câble d'allumage, vider le réservoir et vidanger l'huile moteur.

### Risque de blessures causées par la lame de coupe !

Ne jamais laisser une tondeuse usagée sans surveillance. S'assurer que l'appareil et en particulier la lame de coupe sont conservés hors de portée des enfants.

## 5. Signification des pictogrammes



#### Attention !

Lire le manuel d'utilisation avant la mise en marche de l'appareil.



#### Risque de blessures !

Tenir toute autre personne éloignée de la zone de danger.

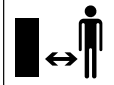

#### Risque de blessures !

Débrancher la cosse de bougie d'allumage avant d'effectuer des travaux sur l'outil de coupe et avant les travaux d'entretien et de nettoyage.

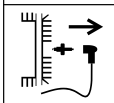

#### Risque de blessures !

Tenir les mains et les pieds éloignés des lames !



Le dispositif de coupe continue de tourner quelques secondes après l'arrêt de l'appareil (frein moteur/frein de lame).



Porter une protection acoustique pendant l'utilisation.



#### Attention – risque de blessures !

Ne jamais s'approcher de la zone de rotation de la lame lorsque le moteur à combustion tourne.

#### Réglage de vitesse :

RM 756 YS, RM 756 YC :



Vitesse maximale



Vitesse minimale

#### Réglage de l'accélération :



Position de starter



Position de démarrage



Position Stop

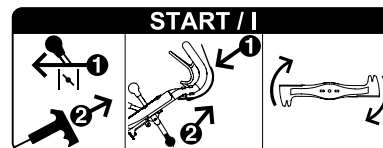

Démarrer le moteur à combustion, embrayer la lame de coupe.

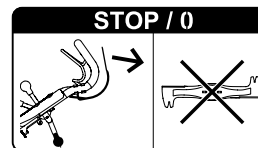

Débrayer la lame de coupe.

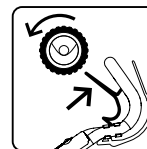

Mettre l'entraînement en marche.

## 6. Contenu de l'emballage



Rep.	Désignation	Qté
A	Appareil de base avec guidon	1
B	Châssis du bac de ramassage	1

Rep.	Désignation	Qté
C	Bac de ramassage en tissu	1
D	Volet du bac de ramassage	1
E	Serre-câble	2
F	Flexible de protection	1
-	Manuel d'utilisation	1
-	Notice d'utilisation du moteur à combustion	1
<b>RM 756 GS, RM 756 YS :</b>		
G	Vis à tête bombée	4
H	Écrou de sécurité	4
<b>RM 756 GC, RM 756 YC :</b>		
I	Vis autotaraudeuse	1
J	Poignée de transport	1

## 7. Préparation de l'appareil



### Risque de blessures !

Respecter les consignes de sécurité figurant au chapitre « Consignes de sécurité » (⇒ 4.).

- Pour tous les travaux décrits, placer l'appareil sur une surface horizontale, plane et stable pour les effectuer.

### 7.1 Montage du guidon

**RM 756 GC, RM 756 YC :**



- **1** Dévisser la vis (1) et la retirer avec la rondelle (2). Desserrer les vis (3).
- **2** Pousser le guidon (4) dans la fixation de guidon (5) puis le relever jusqu'à ce que le trou oblong du guidon se trouve au-dessus de l'alésage du carter en veillant à ce que les câbles de commande soient correctement positionnés (voir figure).

- **3** Visser la vis (1) avec la rondelle (2) en veillant à ce que la tôle de protection (6) soit vissée avec.
- **4** Serrer les vis (3) au couple de 21 - 29 Nm.  
Régler et maintenir le guidon à la hauteur de travail souhaitée, serrer la vis (1).
- Contrôle du montage correct :  
Le guidon doit être bien fixé, les câbles de commande doivent se trouver derrière et à l'extérieur du guidon.

**RM 756 GC, RM 756 YC :**  
**Montage de la poignée de transport**



- **1** Insérer la poignée de transport (J) dans le tube du guidon, avec la rainure (4) orientée vers le haut, comme indiqué sur la figure.
- **2** Visser la vis autotaraudeuse (I) et veiller à ce qu'elle soit positionnée dans la rainure de la poignée de transport.  
Couple de serrage :  
**3 - 4 Nm**

**RM 756 GS, RM 756 YS :**



- **1** Insérer et maintenir la partie supérieure du guidon (1), avec ses extrémités ouvertes, dans les parties inférieures du guidon (2). Insérer les vis (G) à travers les alésages en passant de l'extérieur vers l'intérieur, mettre en place les écrous de sécurité (H) puis les serrer au couple de 19 - 27 Nm.
- **2** Régler et maintenir le guidon à la hauteur de travail souhaitée, serrer la vis (3).

- Contrôle du montage correct :  
La partie supérieure du guidon doit être reliée étroitement à la partie inférieure du guidon, les câbles de commande doivent se trouver derrière et à l'extérieur du guidon.

### 7.2 Montage du flexible de protection



- Insérer tous les câbles de commande dans le flexible de protection (F).
- Introduire le serre-câble (E) par l'ouverture supérieure située dans la partie inférieure droite du guidon (1) et s'en servir pour fixer le flexible de protection (F).
- Fixer le flexible de protection (F) à la partie supérieure droite du guidon à l'aide du serre-câble (E), comme indiqué sur la figure.



Lors de la première mise en service, il faut contrôler les câbles de commande et les réajuster si nécessaire. (⇒ 11.9)

### 7.3 Réglage individuel de la hauteur de coupe au niveau de chaque roue



Vous pouvez régler la hauteur de coupe sur 6 positions différentes pour chaque roue à l'aide du levier correspondant.

Hauteur de coupe minimale (1) : 25 mm  
Hauteur de coupe maximale (6) : 90 mm

## Réglage de la hauteur de coupe :

- Pousser le levier (1) contre la roue, le régler sur la position souhaitée puis l'enclencher dans le cran correspondant.

Effectuer cette opération sur les quatre roues.

### Éviter tout endommagement de l'appareil !

Pour éviter tout basculement de l'appareil, régler la hauteur de coupe d'abord au niveau des roues arrière puis au niveau des roues avant.

Attention également lors d'un réglage à une hauteur de coupe plus basse : le poids total de l'appareil repose sur la dernière roue.

## 7.4 Réglage en hauteur du guidon



La hauteur de travail du guidon peut être réglée sur 3 niveaux.

- Dévisser la vis (1).
- Tenir le guidon (2) des deux mains puis, par des mouvements de va-et-vient, le régler à une hauteur de travail confortable et le maintenir dans cette position.
- Insérer la vis (1) et la serrer à fond.

## 7.5 Carburant et huile moteur



### Éviter tout endommagement de l'appareil !

Mettre de l'huile moteur avant le premier démarrage de l'appareil. Utiliser un auxiliaire de remplissage (entonnoir par ex.) pour faire le plein ou remplir le réservoir d'huile moteur.

### Huile moteur

Consultez la notice d'utilisation du moteur à combustion pour connaître le type et la quantité d'huile moteur à utiliser.



 Contrôler régulièrement le niveau de remplissage d'huile (voir la notice d'utilisation du moteur à combustion).

Éviter de dépasser ou de tomber en dessous du niveau d'huile prescrit.

Visser correctement le bouchon du réservoir d'huile avant de mettre en marche le moteur à combustion.

### Carburant

Utiliser uniquement du carburant frais, de marque et écologique :



– Essence sans plomb

Consulter la notice d'utilisation du moteur à combustion pour obtenir des informations précises sur la qualité du carburant – indice d'octane.

Pour obtenir des indications sur la capacité du réservoir de carburant, se reporter au chapitre « Caractéristiques techniques ». (⇒ 17.)

## Plein de carburant

- Ouvrir la vis de ventilation du réservoir (1).
- Dévisser le bouchon du réservoir (2).
- Faire le plein de carburant (utiliser l'entonnoir).
- Revisser le bouchon du réservoir (1).



Ouvrir la vis de ventilation du réservoir (1) et le robinet d'alimentation en carburant (3) avant de mettre en marche le moteur à combustion.

## 7.6 Assemblage du bac de ramassage



- Insérer le bac de ramassage en tissu (C) sur le châssis du bac de ramassage (B). Les renforts (1) et la poignée (2) doivent se trouver sur la partie extérieure du tissu.
- Remonter les gaines en plastique intégrées (3) sur le châssis du bac de ramassage et les enfoncer. Commencer par enfoncer les gaines sous le déflecteur (4) du châssis de bac de ramassage.
- Accrocher le volet (D) d'abord à gauche, puis à droite dans le châssis du bac de ramassage, puis l'enclencher des deux côtés en exerçant une forte pression.

## 7.7 Accrochage et décrochage du bac de ramassage



### Accrochage :

- Ouvrir et maintenir le volet d'éjection (1).

- Tenir le bac de ramassage par la poignée (2) et l'introduire dans le canal d'éjection (4) à l'aide du déflecteur (3).
- Poser les supports (5) des logements (6) à gauche et à droite entre l'appareil et le guidon et accrocher le bac de ramassage d'un petit coup sec.
- Relâcher le volet d'éjection (1).

#### Décrochage :

- Soulever le volet d'éjection (1).
- Tenir le bac de ramassage par la poignée (2) et le décrocher.
- Fermer le volet d'éjection (1).

## 8. Embrayage/Frein de lame (BBC)

La tondeuse est équipée d'un **embrayage/frein de lame (BBC)**.



Cela signifie qu'une fois la lame de coupe débrayée, celle-ci s'immobilise en l'espace de quelques secondes, tandis que le moteur à combustion continue de tourner.

Pour éviter toute blessure ou tout dommage sur l'appareil, se familiariser avec le fonctionnement du système BBC avant la première mise en service.

#### Utilisation à deux mains :

Lorsque le moteur à combustion tourne, la lame de coupe peut être embrayée uniquement comme suit :

Pousser l'arceau d'embrayage de lame (1) vers le guidon et le maintenir enfoncé, puis tirer le levier d'embrayage de lame (2) vers le haut de l'autre main et le laisser s'enclencher.



#### Risque de blessures !

Pour des raisons de sécurité, ne jamais passer outre l'arceau, par exemple en l'attachant au guidon.

Contrôler le bon fonctionnement de l'embrayage/frein de lame avant chaque mise en service. (⇒ 10.4)



#### Éviter tout endommagement de l'appareil !

Éviter toute surcharge car celle-ci provoquerait une usure prématurée de l'embrayage/frein de lame et entraînerait une surchauffe. (⇒ 9.)

## 9. Conseils d'utilisation

### Éviter une surcharge de l'embrayage/frein de lame

Une surcharge peut se produire,

- si l'on continue de tondre avec le bac de ramassage plein.
- si le canal de coupe est bouché.
- si on tond à vitesse trop élevée avec une herbe haute.

La lame de coupe se bloque, l'herbe ne peut plus être coupée et le moteur à combustion cale.

Par conséquent, ne jamais tondre avec un canal de coupe bouché ou un bac de ramassage plein et adapter la vitesse aux conditions en présence. Si besoin, utiliser le kit mulching (accessoire spécial).

#### Fin du travail

Lorsque le travail est terminé, toujours éliminer tout élément inflammable (herbe, feuilles, etc.) au niveau du carter et du moteur à combustion afin d'éviter tout risque d'incendie.

### Pour obtenir un beau gazon bien dense,

- tondre à vitesse lente.
- tondre la pelouse souvent et suffisamment court.
- ne pas tondre la pelouse trop court par temps chaud et sec, sinon elle serait brûlée par le soleil et perdrait son bel aspect.
- utiliser des lames de coupe aiguisées – par conséquent, les faire affûter régulièrement (revendeur spécialisé).
- changer régulièrement de sens de coupe.

### 9.1 Zone de travail de l'utilisateur



- Pour des raisons de sécurité, l'utilisateur doit toujours se tenir dans la zone de travail située derrière le guidon lors du démarrage du moteur à combustion et lorsque le moteur tourne. Respecter systématiquement la distance de sécurité donnée par la longueur du guidon.
- La tondeuse doit exclusivement être utilisée par une seule personne, les tiers doivent se tenir éloignés de la zone de danger. (⇒ 4.)

## 10. Mise en service de l'appareil



#### Risque de blessures !

Avant de mettre l'appareil en marche, lire attentivement le chapitre « Consignes de sécurité » et le respecter. (⇒ 4.)

## 10.1 Démarrage du moteur à combustion



- Contrôler le niveau d'huile et de carburant. (⇒ 7.5)
- Ouvrir la vis de ventilation du réservoir (1) et le robinet d'alimentation en carburant (2).
- Si le moteur à combustion est froid, placer le levier de réglage de l'accélération (3) en position de **starter** (4).  
Si le moteur à combustion est chaud ou par temps chaud, placer le levier de réglage de l'accélération (3) en position de **démarrage** (5).
- Tirer lentement le câble de démarrage (6) jusqu'à ce qu'il résiste, puis le tirer d'un coup sec à une longueur de bras environ pour éviter tout retour en arrière.  
Relâcher le câble lentement pour qu'il puisse s'enrouler correctement dans le lanceur.  
Répéter l'opération de démarrage jusqu'à ce que le moteur à combustion tourne.
- Placer le levier de réglage de l'accélération (3) en position de **démarrage** (5).



### Risque de blessures !

Si le câble de démarrage se rétracte rapidement (retour brutal), votre main et votre bras seront projetés contre le moteur à combustion si vite que vous ne pourrez relâcher le câble. Cela peut occasionner des fractures, des contusions et des entorses.

## 10.2 Embrayage de la lame de coupe



### Éviter tout endommagement de l'appareil !

Ne pas embrayer la lame de coupe dans de l'herbe haute et l'embrayer uniquement au régime maximal du moteur à combustion.

Toujours effectuer l'embrayage rapidement pour éviter toute usure inutile de l'embrayage de lame.

- **1** Enfoncer et maintenir l'arceau d'embrayage de lame (1) contre le guidon.
- **2** Tirer le levier d'embrayage de lame (2) vers l'arrière jusqu'en butée et le laisser s'enclencher.
- Pendant le travail, maintenir l'arceau d'embrayage de lame (1) enfoncé.

## 10.3 Débrayage de la lame de coupe



- **1** Relâcher l'arceau d'embrayage de lame (1).

Le levier d'embrayage de lame (2) est déverrouillé et se replace en position de départ. La lame de coupe est débrayée et freinée, le moteur à combustion continue de tourner.

## 10.4 Contrôle de l'embrayage/frein de lame (BBC)

Avant de commencer le travail, contrôler impérativement le fonctionnement de l'embrayage/frein de lame **trois fois** :

- Embrayer la lame de coupe lorsque le moteur à combustion tourne. (⇒ 10.2)  
La lame de coupe en rotation émet un bruit de rotation nettement perceptible.
- Débrayer la lame de coupe (relâcher l'arceau d'embrayage de lame). (⇒ 10.3)  
L'embrayage/frein de lame désolidarise la lame de coupe de l'entraînement du moteur à combustion et la freine. Ce processus s'accompagne de l'arrêt du bruit de rotation et ne doit durer que 3 secondes maximum. Lorsque la lame est immobilisée, aucun bruit de rotation ne doit être audible.

### Mesure du délai d'immobilisation

Le délai d'immobilisation correspond à la durée du bruit de rotation après le débrayage, il peut se mesurer avec un chronomètre.

Si l'embrayage/frein de lame ne fonctionne pas comme décrit (par ex. délai d'immobilisation trop long ou bruit de rotation encore audible alors que la lame de coupe est débrayée), l'appareil ne doit pas être remis en marche.



### Risque de blessures !

Dans ce cas, couper le moteur à combustion, retirer la cosse de bougie d'allumage et confier les réparations nécessaires à une personne formée. STIHL recommande de s'adresser à un revendeur spécialisé STIHL.



## 10.5 Mise en marche de l'entraînement

### RM 756 YC, RM 756 YS :



Les tondeuses sont équipées d'une transmission hydrostatique. La vitesse se règle en continu lorsque l'entraînement est activé.

- Démarrer le moteur à combustion. (⇒ 10.1)
- **1** Régler la vitesse souhaitée à l'aide du levier de vitesse (1). STIHL conseille de démarrer lentement et donc se sélectionner une petite vitesse.
- **2** Tirer l'arceau d'entraînement (2) vers le guidon et le maintenir. L'entraînement se met en marche et la tondeuse avance.

### Vitesse d'entraînement :

En continu de



0,5 km/h

à



5,5 km/h

### RM 756 GC, RM 756 GS :



La tondeuse est équipée d'une transmission à trois vitesses. Les trois vitesses avant peuvent être passées comme souhaité lorsque l'entraînement est activé.

- Démarrer le moteur à combustion. (⇒ 10.1)

- **1** Sélectionner la vitesse souhaitée à l'aide du levier de passage des vitesses (1). STIHL conseille de démarrer lentement et donc se sélectionner la 1e vitesse.
- **2** Tirer l'arceau d'entraînement (2) vers le guidon et le maintenir. L'entraînement se met en marche et la tondeuse avance.

### Vitesse d'entraînement :

1e vitesse : 2,5 km/h

2e vitesse : 3,7 km/h

3e vitesse : 5,0 km/h

## 10.6 Arrêt de l'entraînement



- **1** Pour arrêter l'entraînement, relâcher l'arceau d'entraînement (1).

## 10.7 Arrêt du moteur à combustion



- Pour couper le moteur à combustion, placer le levier de réglage de l'accélération (1) sur la position **Stop** (2).



## 10.8 Bac de ramassage (en tissu) avec bâche de protection antipoussière



Une bâche de protection antipoussière (1) est montée sur la face supérieure du bac de ramassage pour éviter la dispersion de fines particules de poussière vers le haut en direction de l'utilisateur.

## Témoin du niveau de remplissage :

Grâce au flux d'air résultant du mouvement de rotation de la lame de coupe et permettant de remplir le bac de ramassage, la bâche de protection antipoussière se gonfle légèrement au centre.

Lorsque le bac de ramassage est plein, le flux d'air diminue et la bâche de protection antipoussière retombe sur le bac de ramassage.

## Vidage du bac de ramassage :



### Risque de blessures !

Avant le vidage, débrayer systématiquement la lame de coupe. (⇒ 10.3)

Faire attention au poids !

Un bac de ramassage plein peut peser jusqu'à 22 kg.



### Éviter tout endommagement de l'appareil !

Toujours vider régulièrement le bac de ramassage pour éviter que le canal de coupe soit bouché. Les bourrages peuvent bloquer la lame de coupe et entraîner une usure inutile de l'embrayage/frein de lame.

- Débrayer la lame de coupe. (⇒ 10.3)
- Décrocher le bac de ramassage. (⇒ 7.7)
- Tenir le bac de ramassage par la poignée (2) et la bande en nylon cousue à l'arrière (3) et le vider.
- Raccrocher le bac de ramassage. (⇒ 7.7)

## 11. Entretien



### Risque de blessures !

Avant d'effectuer les travaux de maintenance ou de nettoyage sur l'appareil, lire attentivement le chapitre « Consignes de sécurité » (⇒ 4.), en particulier le sous-chapitre « Entretien et réparations » (⇒ 4.7), et respecter strictement toutes les consignes de sécurité.

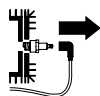

Débrancher la cosse de bougie d'allumage avant d'effectuer des travaux d'entretien ou de nettoyage !

### 11.1 Nettoyage de l'appareil

#### Intervalle d'entretien : après chaque utilisation



Prendre soin de l'appareil permet de prévenir les dommages et de prolonger la durée de vie de celui-ci.

Ne jamais diriger un jet d'eau (nettoyeur haute pression) vers les pièces du moteur à combustion, les joints, les composants électriques et les emplacements de paliers. Cela pourrait endommager l'appareil et entraîner des réparations très onéreuses.

Ne pas utiliser de détergents agressifs. Ces détergents risquent d'endommager les matières plastiques et les métaux, ce qui peut compromettre le fonctionnement sûr de votre appareil STIHL. S'il n'est pas possible d'éliminer les saletés avec de l'eau, une brosse ou un chiffon,

STIHL recommande d'utiliser un produit de nettoyage spécial (p. ex. un nettoyeur spécial STIHL).

Éliminer auparavant les brins d'herbe accrochés au carter et au canal d'éjection avec un bout de bois.



### Éviter tout endommagement de l'appareil !

Nettoyer soigneusement et plus particulièrement le carter, tous les caches, la zone du moteur à combustion ainsi que la lame de coupe.

#### Position de nettoyage :

- Placer l'appareil sur un sol plat, ferme et horizontal.
- Déposer le bac de ramassage. (⇒ 7.7)
- Fermer la vis de ventilation du réservoir. (⇒ 7.5)
- Régler la hauteur de coupe maximale au niveau des roues arrière gauche et droite. (⇒ 7.3)
- Dévisser la vis (1), la retirer avec la rondelle (2).
- Soulever le guidon jusqu'à ce que la découpe (3) se trouve au-dessus de l'alésage (4) dans le carter.
- Visser la vis (1) avec la rondelle (2) de sorte que le guidon soit bien fixé en position d'entretien.
- Soulever l'avant de l'appareil, ouvrir le volet d'éjection et rabattre le guidon vers l'arrière. Vérifier que l'appareil est bien stable.

Après le nettoyage, reposer l'appareil sur ses 4 roues, remonter le guidon en position de travail et régler la hauteur de coupe souhaitée.

### 11.2 Roues

Les roulements des roues ne nécessitent aucun entretien.

### 11.3 Moteur à combustion

#### Intervalle d'entretien : voir la notice d'utilisation du moteur à combustion.

Pour garantir une longue durée de vie de l'appareil, s'assurer en particulier que le niveau d'huile est toujours suffisant, respecter les intervalles de vidange d'huile moteur et de remplacement du filtre à air.

Pour de plus amples informations sur l'huile moteur et la quantité d'huile nécessaire, se reporter également à la notice d'utilisation du moteur à combustion.

Les ailettes de refroidissement doivent toujours être parfaitement propres afin de garantir un refroidissement suffisant du moteur à combustion.

### 11.4 Transmission

#### RM 756 YC, RM 756 YS :

#### Intervalle d'entretien : toutes les 1000 heures de service / au moins une fois par an

La transmission hydrostatique doit être entretenue exclusivement par du personnel qualifié. STIHL recommande de s'adresser à un revendeur spécialisé STIHL.

#### RM 756 GC, RM 756 GS :

La transmission à 3 vitesses ne nécessite aucun entretien.

## 11.5 Entretien de l'embrayage/frein de lame

**Intervalle d'entretien :**  
**une fois par an**

L'embrayage/frein de lame est soumis à une usure naturelle.

Il doit être entretenu exclusivement par du personnel qualifié. STIHL recommande de s'adresser à un revendeur spécialisé STIHL.

## 11.6 Contrôle de l'usure de la lame



**Intervalle d'entretien :**  
**avant chaque utilisation**



### Risque de blessures !

L'usure des lames varie sensiblement en fonction du lieu et de la durée d'utilisation. En cas d'utilisation de l'appareil sur un sol sablonneux ou bien d'utilisation fréquente dans des conditions de sécheresse, la lame est plus fortement sollicitée et s'use plus vite que la moyenne.

Une lame usée risque de rompre et de provoquer de graves blessures. Respecter impérativement les consignes d'entretien de la lame.

### Opération de contrôle



### Risque de blessures !

Respecter les consignes de sécurité figurant au chapitre « Consignes de sécurité ». (⇒ 4.7)

- Mettre l'appareil en position de nettoyage. (⇒ 11.1)

- Nettoyer la lame de coupe (1) et vérifier qu'elle ne présente aucune fissure ou entaille.
- Mesurer l'épaisseur de la lame **A** à plusieurs endroits à l'aide d'un pied à coulisse (2).
- Mesurer la largeur de la lame comme indiqué aux emplacements **B** et **C** à gauche et à droite de la lame.

### Limites d'usure :

L'épaisseur de la lame **A** doit être partout d'au moins 2,5 mm.

La largeur de la lame à l'emplacement **B** doit être d'au moins 80 mm et à l'emplacement **C** d'au moins 55 mm.

Si ce n'est pas la lame de coupe fournie avec la tondeuse qui est montée mais par ex. la lame mulching disponible en option, les limites d'usure valables sont différentes.

## 11.7 Dépose et pose de la lame de coupe



### Risque de blessures !

Travailler uniquement avec des gants.



### Démontage

- Mettre l'appareil en position de nettoyage. (⇒ 11.1)
- Maintenir la lame de coupe (1) et desserrer la vis de fixation de la lame (2).
- Retirer la vis de fixation de la lame (2), la rondelle d'arrêt (3) et la lame de coupe (1).

## Montage



### Éviter tout endommagement de l'appareil !

Remplacer systématiquement la lame de coupe si elle est fendue, si elle présente des entailles ou si une limite d'usure (⇒ 11.6) a été atteinte.

- Nettoyer la surface d'appui de la lame et le support de lame.
- Enduire la vis de fixation de la lame de Loctite 243.
- Placer la lame de coupe (1) sur le support de lame (4), comme indiqué sur la figure.
- Poser la rondelle d'arrêt (3) comme indiqué sur la figure et la serrer avec la vis de fixation de la lame (2) à un couple de 60 - 65 Nm.



### Risque de blessures !

Respecter impérativement le couple de serrage prescrit. La rondelle d'arrêt (3) doit être remplacée à chaque montage de la lame.

La vis de fixation de la lame (2) doit être remplacée à chaque remplacement de la lame.

## 11.8 Affûtage de la lame de coupe

Si la qualité de la tonte diminue avec le temps, cela est dû le plus souvent à une lame de coupe émoussée.

Respecter les points suivants lors de l'affûtage :

- Démontez la lame de coupe. (⇒ 11.7)

- Refroidir la lame de coupe pendant l'affûtage, p. ex. avec de l'eau. La lame ne doit pas bleuir car cela réduirait sa puissance de coupe.
- Affûter la lame de coupe uniformément afin de prévenir tout voile pouvant entraîner des vibrations.
- Respecter impérativement l'angle de coupe de **30°**.
- Tenir compte des limites d'usure pendant l'affûtage.
- Éliminer la bavure qui s'est formée si nécessaire.

### 11.9 Entretien des câbles de commande

L'entretien du **câble d'accélérateur** doit être réalisé exclusivement par du personnel qualifié. STIHL recommande de s'adresser à un revendeur spécialisé STIHL.

#### Réglage du câble de commande de l'embrayage/frein de lame



#### Intervalle d'entretien : selon les besoins

Il est nécessaire de régler le câble de commande

- si la lame de coupe s'immobilise après l'embrayage,
- si l'embrayage fonctionne uniquement avec un certain retard,
- si la vitesse de rotation de la lame de coupe embrayée diminue pendant la tonte.

### Réglage du câble de commande

- Desserrer l'écrou (1) et tendre le câble de commande (2) avec l'écrou (3). Ensuite, resserrer l'écrou (1).

#### Contrôle

Vérifier le bon réglage en mesurant la longueur du ressort.

- **1** Mesurer la longueur du ressort (4) détendu à l'aide d'un pied à coulisse.
- Embrayer la lame de coupe – **Ne pas** démarrer le moteur à combustion. (⇒ 10.2)
- **2** Mesurer la longueur du ressort (4) tendu à l'aide d'un pied à coulisse. Différence de longueur : **au moins 3 mm**
- Si nécessaire, régler de nouveau le câble de commande.



Si l'embrayage de la lame de coupe ne fonctionne pas correctement malgré le bon réglage du câble de commande, faire contrôler l'embrayage/frein de lame par un revendeur spécialisé. STIHL recommande de s'adresser à un revendeur spécialisé STIHL.

#### Réglage du câble de commande d'entraînement Hydro



RM 756 YC, RM 756 YS

#### Intervalle d'entretien : avant la première mise en service ou en fonction des besoins

Il est nécessaire de régler le câble de commande

- avant la première mise en service de l'appareil.
- si la vitesse maximale n'est plus atteinte.

- si l'entraînement est activé en permanence. Cela signifie que la tondeuse se met en mouvement involontairement lorsqu'on tire sur le câble de démarrage, bien que l'arceau d'entraînement ne soit pas actionné.

### Réglage du câble de commande

- Tirer le levier de vitesse (1) complètement vers l'arrière. 
- Desserrer les écrous (2, 3) afin de libérer le câble de commande (4).
- Démarrer le moteur à combustion. (⇒ 10.1)
- Tirer l'arceau d'entraînement vers le guidon et le maintenir. (⇒ 10.5)
- Tendre le câble de commande (4) à l'aide de l'écrou (3) jusqu'à déclencher l'entraînement. Puis relâcher l'arceau d'entraînement, couper le moteur à combustion et serrer l'écrou (2).
- **Contrôle :** Lorsque l'arceau d'entraînement n'est pas actionné, le câble de commande est légèrement tendu et il est possible de reculer l'appareil ; dans ce cas les roues ne se bloquent pas.

#### Réglage du câble de commande de passage des vitesses



RM 756 GC, RM 756 GS

#### Intervalle d'entretien : selon les besoins

Il est nécessaire de régler le câble de commande

- s'il n'est pas possible de passer les différentes vitesses.

## Réglage du câble de commande

- Tendre le câble de commande (1) à l'aide des deux écrous (2, 3) au niveau de la partie inférieure du guidon de sorte qu'il soit possible de passer les trois vitesses correctement.

## Réglage du câble de commande d'entraînement



RM 756 GC, RM 756 GS

### Intervalle d'entretien : selon les besoins

Il est nécessaire de régler le câble de commande

- si l'entraînement ne fonctionne pas lorsque l'on actionne l'arceau d'entraînement.
- si l'entraînement est activé en permanence. Cela signifie que la tondeuse se met en mouvement involontairement lorsqu'on tire sur le câble de démarrage, bien que l'arceau d'entraînement ne soit pas actionné.



### Risque de blessures !

Le câble de commande d'entraînement doit être réglé correctement lorsque l'on utilise l'appareil.

### Contrôle de la tension du câble de commande :

1. Passer la 3e vitesse et tirer le câble de démarrage : la tondeuse n'est pas entraînée.
2. Tirer l'arceau d'entraînement vers le guidon et le maintenir, tirer le câble de démarrage : la tondeuse est entraînée.

## Réglage du câble de commande :

- Tendre le câble de commande (1) à l'aide des deux écrous (2, 3) au niveau de la partie inférieure du guidon de sorte que l'entraînement se déclenche env. à la moitié de la course de l'arceau d'entraînement.

## 11.10 Rangement et entreposage (hivernage) de l'appareil

Ranger l'appareil dans une pièce sèche, propre et fermée. S'assurer que l'appareil se trouve hors de portée des enfants.

Réparer les éventuels défauts avant l'entreposage. L'appareil doit toujours être en parfait état de fonctionnement.

Avant de ranger l'appareil, vider le réservoir à carburant et le carburateur (en laissant tourner le moteur jusqu'à ce qu'il s'arrête par ex.).

En cas d'hivernage de l'appareil, tenir compte en outre des points suivants :

- Nettoyer minutieusement toutes les pièces extérieures de l'appareil.
- Bien huiler ou graisser toutes les pièces mobiles.
- Dévisser la bougie d'allumage (voir le manuel d'utilisation du moteur à combustion) et verser env. 3 cm<sup>3</sup> d'huile moteur dans le moteur à combustion par l'ouverture de la bougie. Faire tourner le moteur à combustion plusieurs fois, sans bougie d'allumage (tirer sur le câble de démarrage).



### Risque d'incendie !

Tenir la cosse de bougie d'allumage éloignée de l'ouverture de la bougie pour prévenir tout risque d'incendie.

- Revisser la bougie d'allumage (voir le manuel d'utilisation du moteur à combustion).
- Effectuer une vidange d'huile (voir le manuel d'utilisation du moteur à combustion).

## 12. Transport



### Risque de blessures !

Avant le transport, lire attentivement et respecter le chapitre « Consignes de sécurité », en particulier la section « Transport de l'appareil ». (⇒ 4.4)

## 12.1 Fixation de l'appareil



Transporter l'appareil uniquement sur une surface de chargement propre et plane, posé sur ses 4 roues.

- Sécuriser l'appareil au moyen d'équipements de fixation adaptés afin d'éviter tout glissement. Fixer des cordes ou des sangles au niveau de la partie inférieure du guidon (1) et du pare-chocs (2).

## 12.2 Pour soulever ou porter l'appareil

Toujours soulever ou porter la tondeuse à deux.

### Tous les modèles :



- Tenir et soulever la tondeuse par le pare-chocs (1) et le guidon (2).

RM 756 GC, RM 756 YC –  
Variante supplémentaire de  
transport :



- Sortir la poignée de transport (3) de la partie inférieure du guidon jusqu'en butée.
- À droite :  
Tenir et soulever la tondeuse par le pare-chocs (1) et le guidon (2).  
À gauche :  
Tenir et soulever la tondeuse par le pare-chocs (1) et la poignée de transport (3).
- Après le transport, rentrer la poignée de transport (3) dans la partie inférieure du guidon jusqu'en butée.

## 13. Protection de l'environnement



Ne pas jeter les brins d'herbe coupés à la poubelle - ils peuvent servir de compost.

Les emballages, l'appareil et ses accessoires sont fabriqués en matériaux recyclables et sont à éliminer comme il se doit.

L'élimination sélective des déchets dans le respect de l'environnement contribue au recyclage des matières recyclables. Une fois la durée d'utilisation normale de l'appareil écoulée, remettre l'appareil à un centre de collecte des déchets. Pour la mise au rebut, tenir compte des indications du chapitre « Mise au rebut » (⇒ 4.9).

S'adresser au centre de recyclage local ou au revendeur spécialisé pour connaître la procédure correcte de mise au rebut.

## 14. Comment limiter l'usure et éviter les dommages

**Remarques importantes relatives à la maintenance et à l'entretien du groupe de produits**

### Tondeuse à essence (STIHL RM)

La société STIHL décline toute responsabilité en cas de dommages corporels ou matériels découlant du non-respect des consignes de sécurité, des instructions d'utilisation et d'entretien stipulées dans le manuel d'utilisation ou en cas d'utilisation de pièces rapportées ou de rechange non agréées.

Respecter impérativement les consignes suivantes pour éviter tout dommage et prévenir une usure rapide de votre appareil STIHL :

#### 1. Pièces d'usure

Certaines pièces des appareils STIHL sont sujettes à usure, même dans des conditions normales d'utilisation. Elles doivent être remplacées en temps voulu, en fonction du type et de la durée d'utilisation.

C'est notamment le cas des pièces suivantes :

- lame de coupe
- bac de ramassage (en tissu)
- courroie trapézoïdale
- renforts latéraux
- pneumatiques
- insert de canal de coupe

## 2. Respect des consignes indiquées dans le présent manuel d'utilisation

Il est nécessaire d'utiliser, d'entretenir et d'entreposer soigneusement l'appareil STIHL conformément aux consignes du présent manuel d'utilisation. L'utilisateur est seul responsable des dommages entraînés par le non-respect des consignes de sécurité, d'utilisation et d'entretien.

Une restriction de la garantie s'applique notamment dans les cas suivants :

- Modifications du produit non autorisées par STIHL.
- Utilisation de consommables non autorisés par STIHL (lubrifiants, essence et huile moteur, consulter les instructions du fabricant du moteur à combustion).
- Utilisation d'outils ou d'accessoires qui ne sont pas autorisés, appropriés pour l'appareil ou qui sont de mauvaise qualité.
- Utilisation non conforme du produit.
- Utilisation de l'appareil lors de manifestations sportives ou de concours.
- Dommages résultant d'une utilisation prolongée de l'appareil avec des pièces défectueuses.

### 3. Travaux d'entretien

Tous les travaux indiqués au chapitre « Entretien » doivent être effectués à intervalles réguliers.

Si l'utilisateur n'est pas en mesure d'effectuer lui-même ces travaux d'entretien, il devra les confier à un spécialiste.

STIHL recommande de confier les travaux d'entretien et les réparations exclusivement à un revendeur spécialisé STIHL.

Les revendeurs spécialisés STIHL bénéficient régulièrement de formations et d'informations techniques.

Si ces travaux ne sont pas effectués, cela peut entraîner des dommages dont l'utilisateur sera tenu responsable.

Cela concerne notamment :

- dommages dus à la corrosion ou autres dommages consécutifs causés par un stockage inapproprié.
- endommagement de l'appareil du fait de l'utilisation de pièces de rechange de mauvaise qualité.
- dommages causés par le non-respect des intervalles d'entretien ou un entretien insuffisant, ou causés par des réparations ou des travaux d'entretien n'ayant pas été effectués chez un revendeur spécialisé.

## 15. Pièces de rechange courantes

### Lame de coupe

6378 702 0100

### Vis de fixation de la lame

9008 319 2460

### Rondelle d'arrêt

0000 702 6600



Les éléments de fixation de la lame de coupe (vis de fixation de la lame, rondelle d'arrêt) doivent être remplacés lors du changement ou du montage de la lame. Les pièces de rechange sont disponibles auprès des revendeurs spécialisés STIHL.

## 16. Déclaration de conformité UE

### 16.1 Tondeuse STIHL RM 756.0 GC, RM 756.0 GS, RM 756.0 YC, RM 756.0 YS

STIHL Tirol GmbH  
Hans Peter Stihl-Straße 5  
6336 Langkampfen  
Autriche

déclare sous sa seule responsabilité que

- Modèle : tondeuse
- Marque : STIHL
- Type : RM 756.0 GC, RM 756.0 GS, RM 756.0 YC, RM 756.0 YS
- N° de série : 6378

est en parfaite conformité avec les dispositions pertinentes des directives 2000/14/EC, 2006/42/EC, 2014/30/EU et 2011/65/EU et a été mise au point et fabriquée conformément aux versions des normes suivantes, en vigueur à la date de production : EN ISO 5395-1, EN ISO 5395-2 et EN 14982 (le cas échéant).

Nom et adresse de l'institut :  
TÜV Rheinland LGA Products GmbH  
Tillystraße 2  
D-90431 Nuremberg, Allemagne

La détermination des niveaux de puissance acoustique mesurés et garantis a été effectuée conformément à la directive 2000/14/EC, Annexe VIII.

- Niveau de puissance acoustique mesuré : 97,4 dB(A)
- Niveau de puissance acoustique garanti : 98 dB(A)

La documentation technique est conservée avec l'homologation du produit par STIHL Tirol GmbH.

L'année de fabrication et le numéro de machine sont indiqués sur la tondeuse.

Langkampfen, 02/01/2021

STIHL Tirol GmbH

p.p.

Matthias Fleischer, Directeur de la Recherche et du Développement

p.p.

Sven Zimmermann, Directeur de la Qualité

---

## 16.2 Adresse de l'administration centrale STIHL

ANDREAS STIHL AG & Co. KG  
Postfach 1771  
D-71301 Waiblingen

---

## 16.3 Adresses des sociétés de distribution STIHL

### ALLEMAGNE

STIHL Vertriebszentrale AG & Co. KG  
Robert-Bosch-Straße 13  
64807 Dieburg  
Téléphone : +49 6071 3055358

### AUTRICHE

STIHL Ges.m.b.H.  
Fachmarktstraße 7  
2334 Vösendorf  
Téléphone : +43 1 86596370

### SUISSE

STIHL Vertriebs AG  
Isenrietstraße 4  
8617 Mönchaltorf  
Téléphone : +41 44 9493030

### RÉPUBLIQUE TCHÈQUE

Andreas STIHL, spol. s r.o.  
Chrlická 753  
664 42 Modřice

---

## 16.4 Adresses des importateurs STIHL

### BOSNIE-HERZÉGOVINE

UNIKOMERC d. o. o.  
Bišće polje bb  
88000 Mostar  
Téléphone : +387 36 352560  
Fax : +387 36 350536

### CROATIE

UNIKOMERC - UVOZ d.o.o.  
Sjedište:  
Amruševa 10, 10000 Zagreb  
Prodaja:  
Ulica Kneza Ljudevita Posavskog 56,  
10410 Velika Gorica  
Téléphone : +385 1 6370010  
Fax : +385 1 6221569

### TURQUIE

SADAL TARIM MAKİNELERİ DIŞ  
TİCARET A.Ş.  
Hürriyet Mahallesi Manas Caddesi No.1  
35473 Menderes, İzmir  
Telefon: +90 232 210 32 32  
Fax: +90 232 210 32 33

## 17. Caractéristiques techniques

### RM 756.0 GC/RM 756.0 GS/RM 756.0 Y C/RM 756.0 YS

N° de série	6378
Moteur à combustion, modèle	Moteur à combustion à 4 temps
Fabricant	Kawasaki
Type	FJ 180 V KAI OHV
Cylindrée	179 cm <sup>3</sup>
Matériau du carter	Magnésium coulé
Puissance nominale au régime nominal	2,9 - 2800 kW - tr/min
Réservoir de carburant	3 l
Dispositif de démarrage	Démarrage par lanceur
Dispositif de coupe	Lame de coupe
Largeur de coupe	54 cm

### RM 756.0 GC/RM 756.0 GS/RM 756.0 Y C/RM 756.0 YS

Régime de la lame de coupe	2800 tr/min
Entraînement de la lame de coupe	BBC
Couple de serrage de la vis de fixation de la lame	60 - 65 Nm
Ø roue avant	207 mm
Ø roue arrière	232 mm
Contenance du bac de ramassage	80 l
Hauteur de coupe	25 - 90 mm
Vibrations indiquées conformément à la norme EN 12096 :	
Valeur mesurée a <sub>hw</sub>	2,40 m/sec <sup>2</sup>
Incertitude K <sub>hw</sub>	1,20 m/sec <sup>2</sup>
Mesure conformément à la norme EN 20643	
Conformément à la directive 2000/14/EC :	
Niveau de puissance sonore garanti L <sub>WA</sub> d	98 dB(A)
Conformément à la directive 2006/42/EC :	
Niveau de pression sonore sur le lieu de travail L <sub>pA</sub>	86 dB(A)
Incertitude K <sub>pA</sub>	2 dB(A)
L/l/h	176/59/116 cm
<b>RM 756.0 GC</b>	
Traction arrière	3 V (3 vitesses)
Poids	60 kg
<b>RM 756.0 GS</b>	
Traction arrière	3 V (3 vitesses)



## RM 756.0 GS

Poids 60 kg

## RM 756.0 YC

Traction arrière Transmission hydrostatique, en continu

Poids 61 kg

## RM 756.0 YS

Traction arrière Transmission hydrostatique, en continu

Poids 60 kg

### 17.1 REACH

REACH désigne une directive CE relative à l'enregistrement, l'évaluation et l'autorisation de substances chimiques.

Les informations sur la conformité à la directive REACH (CE) N° 1907/2006 sont indiquées sous le lien [www.stihl.com/reach](http://www.stihl.com/reach).

## 18. Recherche des pannes

✘ Demander éventuellement conseil à un revendeur spécialisé, STIHL recommande les revendeurs spécialisés STIHL.

📖 Voir le manuel d'utilisation du moteur à combustion.

### Dysfonctionnement :





Le moteur à combustion ne démarre pas

### Causes possibles :

- Le levier des gaz est en position Stop
- Starter non actionné

- Réservoir à carburant vide
- Le carburant est de mauvaise qualité, encrassé ou depuis trop longtemps dans le réservoir
- Entrée de carburant insuffisante
- Bougie d'allumage encrassée ou endommagée
- Écartement des électrodes incorrect
- Cosse de bougie d'allumage débranchée
- Des tentatives répétées de démarrage ont noyé le moteur à combustion
- Le filtre à air est encrassé
- Le câble de commande du réglage de l'accélération est défectueux (coudé par ex.)

### Solutions :

- Placer le levier des gaz en position de starter ou de démarrage (⇒ 10.1)
- Placer le levier des gaz en position de starter (⇒ 10.1)
- Faire l'appoint de carburant (⇒ 7.5)
- Nettoyer le circuit de carburant et le carburateur ; toujours utiliser du carburant frais de marque , ✘, (⇒ 7.5)
- Contrôler la conduite de carburant , ✘
- Nettoyer la bougie d'allumage ou la remplacer 
- Régler l'écartement des électrodes ✘
- Rebrancher la cosse de bougie d'allumage ; contrôler la connexion entre le câble d'allumage et la cosse. ✘
- Dévisser la bougie d'allumage et la faire sécher ; placer le levier des gaz en position STOP et tirer plusieurs fois sur le câble de démarrage avec la bougie d'allumage retirée ; visser la bougie d'allumage et brancher la cosse de bougie d'allumage. 
- Nettoyer/Remplacer le filtre à air 
- Réparer le câble de commande du réglage de l'accélération ✘

### Dysfonctionnement :

Le moteur à combustion démarre difficilement ou perd de la puissance

### Causes possibles :

- Tonte effectuée à une hauteur de coupe trop basse ou à une vitesse excessive
- Il y a de l'eau dans le réservoir à carburant et dans le carburateur, le carburateur est bouché
- Réservoir à carburant encrassé
- Filtre à air encrassé
- Bougie d'allumage encrassée

### Solutions :

- Adapter la hauteur de coupe ou réduire la vitesse
- Vider le réservoir à carburant, nettoyer la conduite de carburant et le carburateur ✘
- Nettoyer le réservoir à carburant ✘
- Nettoyer/Remplacer le filtre à air , ✘
- Nettoyer la bougie d'allumage ✘

### Dysfonctionnement :

Le moteur à combustion cale lorsqu'il est mis en marche.

### Causes possibles :

- Le robinet d'alimentation en carburant est fermé
- Vis de ventilation du réservoir fermée
- Embayage/Frein de lame surchargé

### Solutions :

- Ouvrir le robinet d'alimentation en carburant (⇒ 10.1)
- Ouvrir la vis de ventilation du réservoir (⇒ 10.1)
- Nettoyer le canal de coupe, vider le bac de ramassage (⇒ 9.).

---

**Dysfonctionnement :**

L'appareil n'avance pas lorsque l'on actionne le levier d'entraînement

**Causes possibles :**

- Câble de commande d'entraînement mal réglé
- Câble de commande d'entraînement défectueux (par ex. coudé)
- Courroie trapézoïdale usée

**Solutions :**

- Contrôler le réglage (⇒ 11.9)
- Remplacer le câble de commande ✘
- Remplacer la courroie trapézoïdale ✘

---

**Dysfonctionnement :**

Le moteur à combustion est brûlant

**Causes possibles :**

- Le niveau d'huile est insuffisant dans le moteur à combustion
- Ailettes de refroidissement encrassées

**Solutions :**

- Faire l'appoint d'huile moteur ou la vidanger si nécessaire 📖
- Nettoyer les ailettes de refroidissement (⇒ 11.3)

---

**Dysfonctionnement :**

Coupe irrégulière, la pelouse jaunit

**Causes possibles :**

- La lame est émoussée ou usée
- La vitesse d'avancement est trop élevée par rapport à la hauteur de coupe
- Régime trop faible du moteur à combustion

**Solutions :**

- Affûter la lame ou la remplacer (⇒ 11.6)
- Diminuer la vitesse d'avancement et/ou sélectionner la hauteur de coupe adéquate (⇒ 9.), (⇒ 7.3)

- Placer le levier de réglage de l'accélération en position de démarrage (⇒ 10.1)

---

**Dysfonctionnement :**

Canal de coupe bouché

**Causes possibles :**

- La lame de coupe est usée
- L'herbe à tondre est trop haute ou trop humide
- Le régime du moteur à combustion est trop faible

**Solutions :**

- Remplacer la lame de coupe (⇒ 11.6)
- Adapter la hauteur de coupe et la vitesse de la tondeuse aux conditions de tonte (⇒ 9.), (⇒ 7.3)
- Placer le levier de réglage de l'accélération en position de démarrage (⇒ 10.1)

---

**Dysfonctionnement :**

Fortes vibrations pendant le fonctionnement

**Causes possibles :**

- Unité de coupe défectueuse
- Lame de coupe voilée
- Fixation desserrée du moteur à combustion

**Solutions :**

- Contrôler la lame de coupe, l'arbre des lames et les vis de fixation de la lame ; serrer les vis de fixation de la lame (⇒ 11.7)
- Affûter/Remplacer la lame de coupe (⇒ 11.8)
- Serrer les vis de la fixation du moteur à combustion ✘

---

**Dysfonctionnement :**

Lors de la mise de l'appareil en position de nettoyage, de l'essence s'écoule par le bouchon du réservoir

**Causes possibles :**

- Vis de ventilation du réservoir trop serrée

**Solutions :**

- Remplacer le bouchon du réservoir ✘

---

## 19. Feuille d'entretien

---

### 19.1 Confirmation de remise

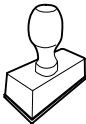
<b>Modèle :</b> _____
<b>Numéro de série :</b> <input type="text"/> <input type="text"/> <input type="text"/> <input type="text"/> <input type="text"/> <input type="text"/> <input type="text"/> <input type="text"/>
<b>Date :</b> <input type="text"/> <input type="text"/> <input type="text"/> <input type="text"/> <input type="text"/> <input type="text"/>

Prochain entretien
<b>Date :</b> <input type="text"/> <input type="text"/> <input type="text"/> <input type="text"/> <input type="text"/> <input type="text"/>

---

### 19.2 Confirmation d'entretien

Remettre le présent manuel d'utilisation au revendeur spécialisé STIHL lors des travaux d'entretien.



Il confirmera l'exécution des travaux d'entretien en complétant les champs préimprimés.

 Entretien exécuté le

 Date du prochain entretien



## Geachte cliënt(e),

Wij zijn blij dat u hebt gekozen voor STIHL. Wij ontwikkelen en produceren onze producten in topkwaliteit in overeenstemming met de behoeften van onze klanten. Zo ontstaan producten met een hoge betrouwbaarheid, ook bij extreme belasting.

STIHL staat ook voor service met topkwaliteit. Onze dealers staan garant voor deskundig advies en instructie alsmede een uitgebreide technische begeleiding.

Wij danken u voor uw vertrouwen in ons en wensen u veel plezier met uw STIHL product.



Dr. Nikolas Stihl

**BELANGRIJK! VOOR GEBRUIK GOED  
DOORLEZEN EN BEWAREN.**

# 1. Inhoudsopgave

<b>Over deze gebruiksaanwijzing</b>	<b>84</b>	Messenremkoppeling (BBC) controleren	96
Algemeen	84	Wiel aandrijving inschakelen	96
Instructie voor het lezen van de gebruiksaanwijzing	84	Wiel aandrijving uitschakelen	96
<b>Beschrijving van het apparaat</b>	<b>84</b>	Verbrandingsmotor uitschakelen	96
<b>Voor uw veiligheid</b>	<b>85</b>	Grasopvangbox (textiel) met textielen stoffilter	97
Algemeen	85	<b>Onderhoud</b>	<b>97</b>
Tanken – omgaan met benzine	86	Apparaat reinigen	97
Kleding en uitrusting	86	Wielen	98
Transport van het apparaat	87	Verbrandingsmotor	98
Vóór het werken	87	Transmissie	98
Tijdens het werken	88	Messenremkoppeling onderhouden	98
Onderhoud en reparaties	90	Messenslijtage controleren	98
Opslag bij langdurige bedrijfsonderbrekingen	91	Maaimes demonteren en monteren	98
Afvoer	91	Maaimes slijpen	99
<b>Toelichting van de symbolen</b>	<b>91</b>	Kabels onderhouden	99
<b>Leveringsomvang</b>	<b>92</b>	Opslag en stilleggen (winterpauze)	100
<b>Apparaat klaarmaken voor gebruik</b>	<b>92</b>	<b>Transport</b>	<b>100</b>
Duwstang monteren	92	Apparaat vastsjorren	100
Beschermslang monteren	93	Apparaat optillen of dragen	101
Snijhoogteverstelling per wiel	93	<b>Milieubescherming</b>	<b>101</b>
Hoogteverstelling duwstang	93	<b>Slijtage minimaliseren en schade voorkomen</b>	<b>101</b>
Brandstof en motorolie	93	<b>Standaard reserveonderdelen</b>	<b>102</b>
Grasopvangbox in elkaar zetten	94	<b>EU-conformiteitsverklaring</b>	<b>102</b>
Grasopvangbox monteren- en demonteren	94	Grasmaaier STIHL RM 756.0 GC, RM 756.0 GS, RM 756.0 YC, RM 756.0 YS	102
<b>Messenremkoppeling (BBC)</b>	<b>94</b>	<b>Technische gegevens</b>	<b>103</b>
<b>Aanwijzingen voor werken</b>	<b>94</b>	REACH	103
Werkgebied van de gebruiker	95	<b>Defectopsporing</b>	<b>103</b>
<b>Apparaat in gebruik nemen</b>	<b>95</b>	<b>Onderhoudsschema</b>	<b>105</b>
Verbrandingsmotor starten	95	Leveringsbevestiging	105
Maaimes aankoppelen	95	Servicebevestiging	105
Maaimes loskoppelen	95		

## 2. Over deze gebruiksaanwijzing

### 2.1 Algemeen

Deze gebruiksaanwijzing is een **originale gebruiksaanwijzing** van de fabrikant in de zin van de EG-richtlijn 2006/42/EC.

STIHL werkt voortdurend aan de ontwikkeling van zijn producten; wijzigingen in de levering qua vorm, techniek en uitvoering zijn daarom voorbehouden.

Op basis van gegevens of afbeeldingen uit dit boekje kunnen bijgevolg geen aanspraken worden gemaakt.

Het is mogelijk dat in deze gebruiksaanwijzing modellen worden beschreven die niet in elk land verkrijgbaar zijn.

Deze gebruiksaanwijzing is auteursrechtelijk beschermd. Alle rechten blijven voorbehouden, met name het recht op het kopiëren, vertalen en het verwerken met elektronische systemen.

### 2.2 Instructie voor het lezen van de gebruiksaanwijzing

Afbeeldingen en teksten beschrijven bepaalde bedieningsstappen.

Alle pictogrammen die op het apparaat zijn aangebracht, worden in deze gebruiksaanwijzing toegelicht.

#### Kijkrichting:

kijkrichting bij gebruik 'links' en 'rechts' in de gebruiksaanwijzing: de gebruiker staat achter het apparaat en kijkt in de rijrichting naar voren.

#### Hoofdstukverwijzing:

naar de desbetreffende hoofdstukken en paragrafen met nadere uitleg wordt met een pijltje verwezen. Het volgende voorbeeld bevat een verwijzing naar een hoofdstuk: (⇒ 3.)

#### Markeringen van tekstpassages:

de beschreven aanwijzingen kunnen zoals in de volgende voorbeelden gemarkeerd zijn.

Handelingen waarbij ingrijpen van de gebruiker vereist is:

- Bout (1) met een schroevendraaier losdraaien, hendel (2) activeren ...

Algemene opsommingen:

- productgebruik bij sport- of wedstrijd-evenementen

#### Teksten met aanvullende betekenis:

tekstpassages met aanvullende betekenis zijn met één van de onderstaand beschreven symbolen gemarkeerd om deze in de gebruiksaanwijzing extra te accentueren.



#### Gevaar!

Gevaar voor ongevallen en ernstig letsel. Bepaalde handelingen zijn noodzakelijk of verboden.



#### Waarschuwing!

Kans op letsel. Bepaalde handelingen voorkomen mogelijk of waarschijnlijk letsel.



#### Voorzichtig!

Minder ernstig letsel of materiële schade dat/die door bepaalde handelingen kan worden voorkomen.



#### Aanwijzing

Informatie voor een beter apparaatgebruik en om een mogelijk oneigenlijk gebruik te vermijden.

#### Teksten met afbeeldingverwijzing:

afbeeldingen die het gebruik van het apparaat toelichten, vindt u geheel aan het begin van de gebruiksaanwijzing.

Het camerasymbool koppelt de afbeeldingen op de pagina's met afbeeldingen met het desbetreffende tekstgedeelte in de gebruiksaanwijzing.



## 3. Beschrijving van het apparaat



- 1 Beugel messenstop
- 2 Beugel wielaandrijving
- 3 Hendel gasregeling
- 4 RM 756 GC, RM 756 GS: Hendel versnelling
- 4 RM 756 YC, RM 756 YS: Hendel rijsnelheid
- 5 Hendel messenkoppeling
- 6 Duwstang
- 7 Bout hoogteverstelling duwstang
- 8 Snijhoogteverstelling per wiel
- 9 Bumper
- 10 Bougiestekker
- 11 Uitwerpklep
- 12 Grasopvangbox (textiel) met textielen stoffilter
- 13 Typeplaatje met machinenummer
- 14 RM 756 GC, RM 756 YC: Handgreep

## 4. Voor uw veiligheid

### 4.1 Algemeen



Tijdens de werkzaamheden met het apparaat moeten de voorschriften ter preventie van ongevallen beslist in acht

worden genomen.



Vóór de eerste inbedrijfstelling moet u de hele gebruiksaanwijzing goed doorlezen. Bewaar de gebruiksaanwijzing voor later gebruik zorgvuldig op een veilige plaats.

Volg de gebruiks- en onderhoudsinstructies in de afzonderlijke gebruiksaanwijzing verbrandingsmotor.

Deze veiligheidsmaatregelen zijn onontbeerlijk voor uw veiligheid, maar deze opsomming is niet uitputtend. Gebruik het apparaat altijd verstandig en met verantwoordelijkheidsgevoel, en denk erom dat de gebruiker aansprakelijk wordt gesteld voor ongevallen met andere personen of voor schade aan hun eigendommen.

Maak u vertrouwd met de bedieningsonderdelen en het gebruik van de machine.

Het apparaat mag alleen worden gebruikt door personen die de gebruiksaanwijzing hebben gelezen en die met de bediening van het apparaat vertrouwd zijn. Elke gebruiker moet vóór de eerste ingebruikname vragen om een deskundige en praktische instructie. De verkoper of een andere deskundige moet aan de gebruiker uitleggen, hoe hij veilig met het apparaat kan werken.

Bij deze instructie moet de gebruiker er vooral bewust van worden gemaakt dat voor het werken met dit apparaat uiterste zorgvuldigheid en concentratie vereist zijn.

Ook wanneer u het apparaat volgens de voorschriften bedient, blijven er risico's bestaan.



#### **Levensgevaar door verstikking!**

Verstikkingsgevaar voor kinderen bij het spelen met verpakkingsmateriaal. Houd verpakkingsmateriaal altijd buiten het bereik van kinderen.

Leen het apparaat inclusief accessoires alleen uit aan personen die met dit model en de bediening ervan vertrouwd zijn. De gebruiksaanwijzing is onderdeel van het apparaat en moet altijd worden meegegeven.

Controleer of de gebruiker lichamelijk, zintuigelijk en geestelijk in staat is om het apparaat te bedienen en ermee te werken. Als de gebruiker met lichamelijke, zintuigelijke of geestelijke beperkingen daartoe in staat is, mag de gebruiker er alleen onder toezicht of na instructie door een verantwoordelijke persoon mee werken.

Controleer of de gebruiker meerderjarig is of conform nationale regelgeving onder toezicht voor een beroep wordt opgeleid.

Gebruik het apparaat alleen als u uitgerust bent en een goede lichamelijke en geestelijke conditie hebt. Als u een verminderde gezondheid heeft, dient u uw arts te vragen of u met het apparaat kunt werken. Na het gebruik van alcohol, drugs of medicijnen die de reactiesnelheid nadelig beïnvloeden, mag niet met het apparaat worden gewerkt.

### **Let op – gevaar voor ongevallen!**

De grasmaaier is alleen bedoeld voor het maaien van gras. Een andere toepassing is niet toegestaan en kan gevaarlijk zijn of schade aan het apparaat tot gevolg hebben.

Om persoonlijk letsel van de gebruiker te vermijden, mag de grasmaaier bijvoorbeeld niet worden ingezet voor volgende taken (onvolledige opsomming):

- het trimmen van bosjes, heggen en struiken,
- het snoeien van rankgewas,
- gazononderhoud op dakbeplantingen en in bloembakken,
- het hakselen en klein hakken van boom- en heggensoeverel,
- het schoonmaken van voetpaden (opzuigen, wegblazen),
- het egaliseren van oneffenheden in de bodem, zoals bijv. molshopen.
- het transporteren van maaigoed, buiten de in de daarvoor bedoelde grasopvangbox.

Om veiligheidsredenen is het verboden wijzigingen aan het apparaat aan te brengen, behalve als het gaat om vakkundige montage van accessoires die door STIHL zijn goedgekeurd. Andere wijzigingen leiden tot het vervallen van uw garantie. Neem voor informatie over goedgekeurde accessoires contact op met uw STIHL vakhandelaar.

Vooral elke wijziging aan het apparaat waardoor het vermogen of het toerental van de verbrandingsmotor of de elektromotor wordt veranderd, is verboden.

Vervoer geen voorwerpen, dieren of personen, met name kinderen, met het apparaat.

Bij het gebruik op openbare terreinen, parken, sportvelden, langs wegen en op land- en bosbouwbedrijven moet u bijzonder behoedzaam te werk gaan.

Laat het apparaat alleen los, als het op een horizontaal vlak staat en niet vanzelf kan weggrollen.



### **Opgelet! Gevaar voor de gezondheid door trillingen!**

Een overmatige belasting door trillingen kan schade aan de bloedsomloop en het zenuwstelsel veroorzaken, vooral bij personen met circulatiestoornissen. Raadpleeg een arts wanneer er symptomen optreden die door de trillingen zouden kunnen zijn veroorzaakt. Dergelijke symptomen treden voornamelijk op in de vingers, handen of polsen en zijn bijvoorbeeld (onvolledige opsomming):

- gevoelloosheid,
- pijn,
- slappe spieren,
- huidverkleuringen,
- onaangenaam kriebelen.

Houd de duwstang tijdens het werken stevig maar niet verkramp met beide handen op de daarvoor bedoelde plaatsen vast.

Plan de werktijden zodanig dat hoge belasting gedurende langere tijd wordt voorkomen.

---

## **4.2 Tanken – omgaan met benzine**



### **Levensgevaarlijk!**

Benzine is giftig en in hoge mate ontvlambaar.

Bewaar de brandstof uitsluitend in geschikte en goedgekeurde reservoirs (jerrycans). Schroef de tankdoppen van de jerrycans altijd goed erop en draai de doppen stevig vast. Om veiligheidsredenen moeten defecte afsluitingen worden vervangen.

Gebruik geen drankflessen of soortgelijke zaken om brandstoffen en smeermiddelen af te voeren of op te slaan, zoals bijv. benzine. Personen, met name kinderen, zouden in de verleiding kunnen komen om eruit te drinken.



Houd benzine uit de buurt van vuur, permanent vuur, warmtebronnen en andere ontstekingsbronnen. Niet roken!

Tank alleen in de buitenlucht en rook niet tijdens het tanken.

Schakel de verbrandingsmotor voor het bijtanken uit en laat deze afkoelen.

Open vóór het wegnemen van de tankdop de tankventilatieschroef.

De benzine moet vóór het starten van de verbrandingsmotor worden bijgevuld. Bij een draaiende verbrandingsmotor of hete machine mag de tankdop niet worden geopend en mag er geen benzine worden bijgevuld.

## **Tank de brandstoftank niet te vol!**

Vul de brandstoftank nooit tot boven de onderkant van de vulplug, zodat de brandstof ruimte heeft om uit te zetten. Volg ook de aanwijzingen in de gebruiksaanwijzing van de verbrandingsmotor op.



Als er benzine is overgelopen, mag u de verbrandingsmotor pas starten nadat u het met benzine verontreinigde oppervlak hebt gereinigd. Start de verbrandingsmotor niet voordat de benzinedampen zijn verdampt (droog vegen).

Gemorste brandstof moet meteen worden afgeveegd.

Verwissel van kleding als er benzine op is gemorst.

Sluit vóór het transport en het in de servicestand brengen van het apparaat de tankventilatieschroef en brandstofkraan.

Sla het apparaat nooit op in een gebouw met benzine in de tank. Ontstane benzinedampen kunnen met open vuur of vonken in aanraking komen en ontbranden.

Als de tank moet worden geleegd, moet dit in de buitenlucht worden uitgevoerd.

---

## **4.3 Kleding en uitrusting**



Draag tijdens werkzaamheden altijd stevige schoenen met grip. Werk nooit op blote voeten of bijvoorbeeld op sandalen.





Tijdens het gebruik van het apparaat dient men altijd gehoorbescherming te dragen.



Bij onderhouds- en reinigingswerkzaamheden en tijdens het vervoer van de machine ook telkens stevige handschoenen dragen en lang haar samenbinden en bedekken (hoofddoek, muts enz.).



Bij het slijpen van het maaimes moet altijd een geschikte veiligheidsbril worden gedragen.

De machine mag alleen met een lange broek en nauwe kleding aan in gebruik worden genomen.

Draag nooit losse kledingstukken die aan draaiende onderdelen (bedieningshendel) kunnen blijven hangen – ook geen sieraden, geen stropdassen en geen sjaals.

#### 4.4 Transport van het apparaat

Werk uitsluitend met handschoenen aan om letsel door scherpe randen en hete onderdelen van het apparaat te voorkomen.

Het apparaat niet met draaiende verbrandingsmotor verplaatsen. Schakel de verbrandingsmotor voor het transport uit, laat het mes tot stilstand komen, sluit de tankventilatieschroef en de brandstofkraan, en trek de bougiestekker los.

Transporteer het apparaat uitsluitend met afgekoelde verbrandingsmotor.

Gebruik voor het laden geschikte hulpmiddelen (takel of laadhelling).

Laat het apparaat niet vallen.

Maak het apparaat en de erbij getransporteerde apparatuur (bijv. grasopvangbox) met geschikte bevestigingsmaterialen (gordels, kabels, enz.) vast aan het laadoppervlak.

Maaimes bij het optillen en dragen niet aanraken.

Raadpleeg de informatie in het hoofdstuk "Transport". Daar wordt beschreven hoe het apparaat op te tillen of vast te sjoeren is. (⇒ 12.)

Houd u bij het transport van het apparaat aan de plaatselijke voorschriften, met name wat betreft de laadveiligheid en het transport van voorwerpen op laadoppervlakken.

#### 4.5 Vóór het werken

Het moet duidelijk zijn, dat er alleen personen met het apparaat werken die de gebruiksaanwijzing kennen.

Controleer het brandstofsysteem vóór ingebruikname van het apparaat op lekkage, met name de zichtbare onderdelen, zoals bijv. tank, tankdop, slangverbindingen. Verbrandingsmotor bij lekkage of schade niet starten –

##### **Brandgevaar!**

Apparaat vóór ingebruikname door vakhandelaar laten repareren.

Neem de gemeentelijk voorgeschreven tijden voor het gebruik van tuinapparatuur met verbrandingsmotor of elektromotor in acht.

Controleer het complete terrein waarop de machine wordt gebruikt en verwijder alle stenen, stokken, kabels, botten en andere voorwerpen die door de machine omhoog kunnen worden geslingerd. Hindernissen

(bijv. boomstronken, wortels) kunnen in het hoge gras eenvoudig over het hoofd worden gezien.

Markeer daarom vóór het maaien alle in het gazon verborgen vreemde voorwerpen (hindernissen) die niet verwijderd kunnen worden.

Vóór het gebruik van het apparaat moeten alle defecte, versleten en beschadigde onderdelen worden vervangen.

Onleesbare of beschadigde waarschuwingsaanwijzingen op het apparaat moeten worden vervangen.

Stickers en alle verdere vervangingsonderdelen zijn verkrijgbaar bij uw STIHL vakhandelaar.

Het apparaat mag alleen worden gebruikt als het in goede staat verkeert. Controleer vóór elk gebruik:

- of het apparaat volgens de voorschriften is gemonteerd.
- of het snijgereedschap en de complete snij-eenheid (maaimes, bevestigingselementen, maaiwerkbehuizing) in onberispelijke staat verkeren. Er moet vooral worden gecontroleerd op veilige montage, beschadigingen (kerven of scheuren) alsook slijtage. (⇒ 11.6)
- of de tankdop goed vastgeschroefd is.
- of de tank en de brandstofbevattende delen en de tankdop in onberispelijke staat verkeren.
- of de veiligheidsvoorzieningen (bijvoorbeeld de messenremkoppeling, uitwerpklep, behuizing, duwstang, beschermrooster) in perfecte toestand verkeren en naar behoren functioneren.

- of de grasopvangbox onbeschadigd en volledig gemonteerd is; een beschadigde grasopvangbox mag niet worden gebruikt.
- of de olietankdop goed vastgeschroefd is.

Voer indien nodig alle noodzakelijke werkzaamheden uit of vertrouw deze toe aan de vakhandelaar. STIHL beveelt hiervoor de STIHL vakhandelaar aan.

#### 4.6 Tijdens het werken

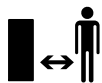

Werk nooit als er zich dieren of personen, in het bijzonder kinderen, binnen het gevaarlijke gebied bevinden.

De op het apparaat geïnstalleerde schakel- en veiligheidsinrichtingen mogen niet worden verwijderd of overbrugd. In het bijzonder de messenstopbeugel nooit aan de duwstang vastzetten (bijv. door vastbinden).



#### **Opgelet - kans op letsel!**

Houd handen of voeten nooit tegen of onder draaiende onderdelen. Raak het ronddraaiende mes nooit aan. Blijf altijd uit de buurt van de uitwerpopening.

Neem steeds de door de duwstang bepaalde veiligheidsafstand in acht. De duwstang moet steeds goed gemonteerd zijn en mag niet veranderd worden. Gebruik het apparaat nooit met neergeklapte duwstang.

Bevestig nooit voorwerpen aan de duwstang (bijv. werkkleding).

Werk alleen bij daglicht of bij goede kunstverlichting.

Werk niet met het apparaat bij regen, onweer en met name niet bij blikseminslaggevaar.

Bij een vochtige ondergrond is er meer gevaar voor letsel, omdat de gebruiker minder stabiel staat.

Om uitglijden te voorkomen moet er bijzonder voorzichtig worden gewerkt. Indien mogelijk het apparaat niet op een vochtige ondergrond gebruiken.

#### **Uitlaatgassen:**



#### **Levensgevaar door vergiftiging!**

Stop onmiddellijk met werken bij misselijkheid, hoofdpijn, zichtstoornissen (bijv. blikvernaauwing), slecht horen, duizeligheid of een verminderd concentratievermogen. Deze symptomen kunnen onder andere door een te hoge concentratie uitlaatgassen worden veroorzaakt.



Het apparaat genereert giftige uitlaatgassen zodra de verbrandingsmotor is ingeschakeld. Deze gassen

bevatten giftig koolmonoxide, een kleur- en reukloos gas, en andere schadelijke stoffen. De verbrandingsmotor mag nooit in afgesloten of slecht geventileerde ruimtes in werking worden gezet.

#### **Starten:**

start het apparaat voorzichtig - de aanwijzingen in het hoofdstuk "Apparaat in gebruik nemen" (⇒ 10.) opvolgen. Bij het starten volgens deze instructies is er minder kans op letsel.

#### **Kans op letsel!**

Wanneer de startkabel snel terugspringt, worden hand en arm sneller naar de verbrandingsmotor getrokken, dan dat de

startkabel kan worden losgelaten. Deze kickback kan botbreuken, kneuzingen en verstuikingen veroorzaken.

Houd uw voeten bij het starten steeds op voldoende afstand van het snijgereedschap.

Voordat u begint te werken in het bijzonder de functie messen-rem-koppeling testen. (⇒ 8.)

Bij het starten mag het apparaat niet worden gekanteld.

Voor het starten het maaimes uitschakelen. Activeer tijdens het starten geen beugels van de wiel aandrijving.

Start de verbrandingsmotor niet wanneer het uitwerpkanaal niet door de uitwerplep of de grasopvangbox is afgedekt.

#### **Werken op hellingen:**

hellingen altijd in de dwarsrichting, nooit in de lengterichting bewerken.

Als de gebruiker bij het maaien in langsrichting de controle verliest over de grasmaaier kan hij overreden worden door het maaiende apparaat.

Wees bijzonder voorzichtig als u op een helling van richting verandert.

Let steeds op een goede stand bij hellingen en vermijd om met het apparaat te werken op zeer sterke hellingen.

Om veiligheidsredenen mag het apparaat niet op hellingen steiler dan 25° (46,6 %) worden gebruikt. **Kans op letsel!**

Een stijging van de helling van 25° betekent een verticale stijging van 46,6 cm bij een horizontale lengte van 100 cm.

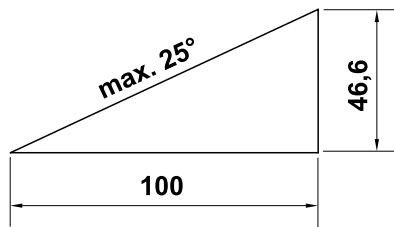

Voor gegarandeerd voldoende smering van de verbrandingsmotor moeten bij het gebruik van het apparaat op hellingen ook de instructies in de meegeleverde gebruiksaanwijzing verbrandingsmotor in acht worden genomen.

#### Werken:



#### Kans op letsel!

Houd handen of voeten nooit boven, onder of tegen draaiende onderdelen.



Probeer niet om het mes te inspecteren zolang de grasmaaier werkt. Zolang het maaimes loopt, mag de uitwerpklep niet worden geopend en/of mag de grasopvangbox niet worden weggenomen. Het ronddraaiende mes kan letsel veroorzaken.

Werk altijd stapvoets en ga bij het werken met het apparaat vooral niet rennen. Door snel te lopen met het apparaat is er meer kans op letsel door struikelen, uitglijden enz.

Wees bijzonder voorzichtig als u het apparaat omdraait of naar u toe trekt.

#### Struikelgevaar!

Gebruik het apparaat uiterst behoedzaam wanneer u in de buurt van hellingen, terreinkanten, sloten en dijken werkt. Houd met name voldoende afstand tot dergelijke gevarenczones.

U moet om in het gras verborgen voorwerpen heenrijden (beregeningsinstallaties, palen, waterkranen, fundamenteën, stroomkabels enz.). Rijd nooit over dergelijke voorwerpen heen.



**STOP**

Houd rekening met de uitloop van het snijgereedschap. Het duurt enkele seconden voordat het snijgereedschap helemaal tot stilstand is gekomen.

Schakel de verbrandingsmotor uit, laat het werkgereedschap tot stilstand komen en trek de bougiestekker eruit,

- wanneer u het apparaat verlaat of als het apparaat zonder toezicht is,
  - voordat u bijtankt. Tank alleen wanneer de verbrandingsmotor volledig is afgekoeld.
- #### Brandgevaar!
- voordat u blokkades opheft of verstoppingen in het uitwerpkanaal verwijdert,
  - voordat u het apparaat optilt en draagt,
  - voordat u het apparaat transporteert,
  - voordat werkzaamheden aan het maaimes wordt uitgevoerd,
  - voordat het apparaat wordt getest of gereinigd of voordat sommige werkzaamheden worden uitgevoerd (bijvoorbeeld omklappen van de duwstang),

- wanneer een vreemd voorwerp is geraakt of als de grasmaaier abnormaal hard begint te trillen. Controleer in deze gevallen het apparaat, in het bijzonder de snijeenheid (messen, messenas, mesbevestiging), op beschadigingen en voer de noodzakelijke reparaties uit voordat u het apparaat opnieuw start en ermee gaat werken.



#### Kans op letsel!

Hard trillen wijst meestal op een storing.

De grasmaaier mag met name niet worden gebruikt als de krukas beschadigd of verbogen is of als het maaimes beschadigd of verbogen is.

Laat de noodzakelijke reparaties door een vakman – STIHL beveelt hiervoor de STIHL vakhandelaar aan – uitvoeren, indien u niet over de benodigde kennis beschikt.

Ontkoppel het maaimes,

- wanneer u het apparaat van en naar het te bewerken gazon rijdt, of als je het voor dat doel duwt,
- voor dat het apparaat op een niet met gras begroeide ondergrond geschoven wordt of voor ermee over een dergelijke ondergrond gereden wordt.
- als het apparaat bij het schuiven of rijden over andere ondergronden dan gras moet worden opgetild,
- voor u de snijhoogte aanpast,
- voor u de uitwerpklep opent of de grasopvangbox wegneemt,

## 4.7 Onderhoud en reparaties

Voorafgaand aan reinigings-, instel-, reparatie- en onderhoudswerkzaamheden:

- apparaat op een vaste, vlakke ondergrond zetten,
- verbrandingsmotor uitschakelen en laten afkoelen,
- bougiestekker lostrekken.

### Opgelet – kans op letsel!

Houd de bougiestekker van de bougie vandaan. Een onbedoelde ontstekingsvonk kan brand of stroomschokken veroorzaken. Bij een onbedoeld contact van de bougie met de bougiestekker kan de verbrandingsmotor ineens aanslaan.



### Kans op letsel door het maaimes!

Door aan de startkabel te trekken krijgt het werkgereedschap bij ingekoppeld maaimes een draaibeweging. Houd altijd voldoende afstand tot het maaimes, in het bijzonder de handen en de voeten, wanneer u aan de startkabel trekt.

Vooral voor werkzaamheden rondom de verbrandingsmotor, het uitlaatspruitstuk en de geluiddemper eerst laten afkoelen. De temperaturen kunnen tot 80 °C en meer oplopen. **Kans op brandwonden!**

Direct contact met motorolie kan gevaarlijk zijn; ook mag motorolie niet worden gemorst.

STIHL adviseert het bijvullen of verversen van motorolie door een STIHL vakhandelaar te laten uitvoeren.

## Reiniging:

na gebruik moet het gehele apparaat zorgvuldig worden gereinigd. (⇒ 11.1)

Sluit vóór het plaatsen in de reinigingspositie de tankventilatieschroef en de brandstofkraan.

Maak de aangekoekte resten gras in de behuizing met een houten staaf los. Reinig de onderkant van de grasmaaier met een borstel en water.

Gebruik nooit hogedrukreinigers en reinig het apparaat niet onder stromend water (bijvoorbeeld met een tuinslang). Gebruik geen agressieve reinigingsmiddelen. Dergelijke reinigingsmiddelen kunnen kunststoffen en metalen zodanig beschadigen dat de veiligheid van uw STIHL apparaat mogelijk in het geding komt.

Om brandgevaar te voorkomen, moet u de gebieden rond de koelluchtopeningen, koelvinnen en rondom de uitlaat vrij houden van bijv. gras, stro, mos, bladeren of uitstromend vet.

### Onderhoudswerkzaamheden:

Er mogen alleen onderhoudswerkzaamheden worden uitgevoerd die in deze gebruiksaanwijzing vermeld staan. Alle andere werkzaamheden dient u door een vakhandelaar te laten uitvoeren. Neem **altijd** contact op met een vakhandelaar als u niet over de vereiste kennis en gereedschappen beschikt. STIHL raadt aan onderhoudswerkzaamheden en reparaties uitsluitend door de STIHL vakhandelaar te laten uitvoeren. STIHL vakhandelaren volgen regelmatig cursussen en krijgen voortdurend technische informatie ter beschikking gesteld.

Gebruik uitsluitend gereedschappen, accessoires of combi-apparaten die voor dit apparaat door STIHL zijn goedgekeurd of technisch gelijkwaardige onderdelen, om de kans op ongevallen met letsel of schade aan het apparaat te voorkomen. Neem bij vragen contact op met een vakhandelaar.

Originele STIHL gereedschappen, accessoires en vervangingsonderdelen zijn wat betreft hun eigenschappen optimaal op het apparaat en de behoeften van de gebruiker afgestemd. Originele STIHL vervangingsonderdelen zijn herkenbaar aan het STIHL onderdeelnummer, het STIHL logo en eventueel het STIHL symbool op de onderdelen. Op kleine onderdelen kan ook alleen het teken staan.

Om veiligheidsredenen moeten brandstofbevattende onderdelen (brandstofleiding, brandstofkraan, brandstoftank, tankdop, aansluitingen enz.) regelmatig op beschadigingen en lekkages worden geïnspecteerd en indien nodig door een erkende vakman worden vervangen (STIHL raadt de STIHL vakhandelaar aan).

Houd waarschuwings- en instructiestickers altijd leesbaar en schoon. Beschadigde of verloren gegane stickers moeten via uw STIHL vakhandelaar door nieuwe originele stickers worden vervangen. Let er bij het vervangen van een onderdeel door een nieuw onderdeel op dat het nieuwe onderdeel van dezelfde stickers is voorzien.

Werk aan de snijeenheid uitsluitend met dikke werkhandschoenen en met de uiterste voorzichtigheid.

Zorg voor een veilig gebruik van het apparaat en zorg ervoor dat alle moeren, bouten en schroeven, en zeker de mesbout goed zijn vastgedraaid.

Inspecteer het gehele apparaat en de grasopvangbox op gezette tijden, in het bijzonder voor de opslag van het apparaat (bijv. voor de winterpauze), op slijtage en beschadigingen. Versleten of beschadigde onderdelen moeten om veiligheidsredenen direct worden vervangen, om ervoor te zorgen dat de machine altijd in veilige staat is.

Wijzig de instellingen van de verbrandingsmotor nooit en jaag deze niet over zijn toeren.

Als onderdelen of veiligheidsvoorzieningen voor onderhoudswerkzaamheden zijn verwijderd, moeten deze weer meteen en correct worden aangebracht.

#### 4.8 Opslag bij langdurige bedrijfsonderbrekingen

Laat de verbrandingsmotor afkoelen voordat u het apparaat in een afgesloten ruimte plaatst.

Bewaar de machine met een lege tank en geopende tankventilatieschroef, evenals de brandstofvoorraad in een afsluitbare en goed geventileerde ruimte.

Controleer of het apparaat tegen gebruik door onbevoegden (bijv. kinderen) is beveiligd.

Sla het apparaat nooit op in een gebouw met benzine in de tank. Ontstane benzinedampen kunnen met open vuur of vonken in aanraking komen en ontbranden.

Als de tank moet worden geleedigd zoals voor het stilleggen voor de winterpauze, mag de brandstoftank uitsluitend in de open lucht worden geleedigd (bijv. leegrijden door de motor te laten draaien).

Reinig het apparaat voor het opslaan (bijv. winterpauze) grondig.

Apparaat alleen met uitgetrokken bougiestekker bewaren.

Sla het apparaat in een veilige staat op.

Sla het apparaat zodanig op een horizontale ondergrond op, dat het niet per ongeluk kan weggrollen.

#### 4.9 Afvoer

Afvalproducten zoals gebruikte olie of brandstof, gebruikte smeermiddelen, filters, accu's en soortgelijke slijtageonderdelen zijn slecht voor mensen en dieren en kunnen het milieu beschadigen. Ze moeten derhalve op de juiste wijze worden afgevoerd.

Neem contact op met het recyclingcenter of uw vakhandelaar voor nadere informatie over het deskundig afvoeren van afvalproducten. STIHL beveelt hiervoor de STIHL vakhandelaar aan.

Voer een apparaat aan het eind van de levensduur ervan op de daarvoor bestemde wijze af. Maak het apparaat onbruikbaar voordat het als afval wordt verwerkt. Verwijder om ongevallen te voorkomen vooral de bougiekabel, maak de tank leeg en tap de motorolie af.

#### Kans op letsel door het maimes!

Laat ook een grasmaaier aan het eind van de levensduur ervan nooit zonder toezicht staan. Bewaar het apparaat en in het bijzonder het maimes altijd buiten het bereik van kinderen.

## 5. Toelichting van de symbolen



#### Let op!

Lees vóór inbedrijfstelling de gebruiksaanwijzing.



#### Kans op letsel!

Houd andere personen uit de gevarezone.

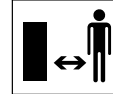

#### Kans op letsel!

Vóór werkzaamheden aan het snijgereedschap en onderhoud- en reinigingswerkzaamheden de bougiestekker eruit trekken.

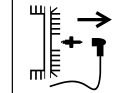

#### Kans op letsel!

Houd handen en voeten uit de buurt van de messen!



De snijvoorziening loopt na het uitschakelen nog een aantal seconden na (rem van de verbrandingsmotor/messen-rem).



Draag tijdens het werk gehoorbescherming.



### Opgelet - kans op letsel!

Kom bij een draaiende verbrandingsmotor nooit binnen het werkbereik van het mes.

### Snelheidsverstelling:

RM 756 YS, RM 756 YC:

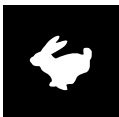

Maximale snelheid

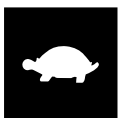

Minimale snelheid

### Gasregeling:



Choke-positie



Start-positie



Stopstand

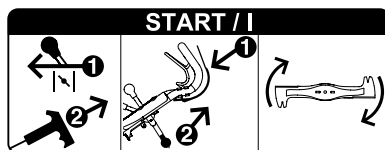

Start de verbrandingsmotor, koppel de maaimessen in.

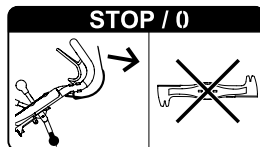

Maaimes loskoppelen.

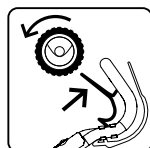

Wiel aandrijving inschakelen.

## 6. Leveringsomvang

Nr.	Omschrijving	Aantal
A	Basisapparaat met duwstang	1
B	Frame grasopvangbox	1
C	Weefsel grasopvangbox	1
D	Klep grasopvangbox	1
E	Kabelbinders	2
F	Bescherm slang	1
-	Gebruiksaanwijzing	1
-	Gebruiksaanwijzing verbrandingsmotor	1
<b>RM 756 GS, RM 756 YS:</b>		
G	Bout met vlakke kop	4

Nr.	Omschrijving	Aantal
H	Borgmoer	4
<b>RM 756 GC, RM 756 YC:</b>		
I	Zelftappende schroef	1
J	Handgreep	1

## 7. Apparaat klaarmaken voor gebruik



### Gevaar voor letsel!

Neem de veiligheidsaanwijzingen in het hoofdstuk "Voor uw veiligheid" (⇒ 4.) in acht.

- Zet het apparaat voor alle beschreven werkzaamheden op een vlakke en stevige ondergrond.

### 7.1 Duwstang monteren

RM 756 GC, RM 756 YC:

- **1** Draai de bout (1) eruit en verwijder deze met de ring (2). Maak de bouten (3) los. 
- **2** Schuif de duwstang (4) in de duwstangbevestiging (5) en klap deze omhoog totdat het sleufgat in de duwstang zich boven de boring in de behuizing bevindt. Let er hierbij op dat de kabels correct zijn geplaatst (zie afbeelding).
- **3** Draai de bout (1) met de ring (2) vast. Let er hierbij op dat de beschermplaat (6) mee vast wordt gedraaid.
- **4** Haal de bouten (3) met 21 - 29 Nm aan. Stel de duwstang in op de gewenste werkhoopte en houd deze vast; draai de bout (1) vast.

- Controleer op correcte montage: de duwstang dient vast gemonteerd te zijn, de kabels liggen achter en buiten de duwstang.

#### RM 756 GC, RM 756 YC: Handgreep monteren



- **1** Schuif de handgreep (J) zoals afgebeeld met de groef (4) omhoog wijzend in de duwstangbuis.
- **2** Schroef de zelftappende schroef (I) erin en zorg ervoor dat deze in de groef van de handgreep zit.  
Aandraaimoment:  
**3 - 4 Nm**

#### RM 756 GS, RM 756 YS:



- **1** Bovenstuk duwstang (1) met de open uiteinden in het onderstuk duwstang (2) plaatsen en houden. Bouten (G) van buiten naar binnen door de boringen steken, borgmoeren (H) erop plaatsen en deze met 19 - 27 Nm vastdraaien.
- **2** Duwstang op de gewenste werkhoogte instellen en houden, bout (3) vastdraaien.
- Correcte montage controleren: het bovenstuk duwstang dient vast met het onderstuk duwstang verbonden te zijn, de kabels liggen achter en buiten de duwstang.

#### 7.2 Bescherm slang monteren



- Alle kabels in de bescherm slang (F) leggen.
- Kabelbinders (E) door de bovenste opening in het rechter onderstuk duwstang (1) geleiden en bescherm slang (F) daarmee bevestigen.

- Bescherm slang (F) met kabelbinder (E) zoals afgebeeld aan het rechter bovenstuk duwstang bevestigen.



Bij de eerste inbedrijfstelling moeten de kabels worden gecontroleerd en zo nodig precies worden afgesteld. (⇨ 11.9)

#### 7.3 Snijhoogteverstelling per wiel



De snijhoogte kan per wiel met de bijbehorende hendel worden ingesteld op zes verschillende posities.

Laagste snijhoogte (1): 25 mm

Hoogste snijhoogte (6): 90 mm

#### Snijhoogte instellen:

- Hendel (1) voor het wiel indrukken, naar de gewenste positie verstellen en in de bijbehorende inkeping laten vastklikken.

Dit proces voor alle 4 wielen uitvoeren.



#### Schade aan het apparaat vermijden!

Voorkom dat het apparaat omkiept door eerst de snijhoogte van de achterwielen te verstellen en vervolgens pas de voorwielen te verstellen.

Wees ook voorzichtig bij het verstellen naar een lagere snijhoogte; het totale apparaatgewicht rust op het laatste wiel.

#### 7.4 Hoogteverstelling duwstang



De werkhoogte van de duwstang kan in 3 standen worden ingesteld.

- Bout (1) losdraaien.

- De duwstang (2) met beide handen vasthouden en door op en neer te bewegen op een aangename werkhoogte instellen en vasthouden.
- Bouten (1) erin en vastdraaien.

#### 7.5 Brandstof en motorolie



#### Schade aan het apparaat vermijden!

Vul voor de eerste start motorolie bij. Voor het vullen met motorolie en tanken een aangepast vulhulpstuk (bijv. trechter) gebruiken.

#### Motorolie

Gegevens over de te gebruiken motorolie en de vulhoeveelheid olie vindt u in de gebruiksaanwijzing voor de verbrandingsmotor.



Controleer regelmatig de inhoud van de olie (zie gebruiksaanwijzing verbrandingsmotor).

Zorg ervoor dat de olie niet onder of boven het juiste peil komt te staan.

Olietankdop voor het in gebruik nemen van de verbrandingsmotor goed vastschroeven.

#### Brandstof

Gebruik uitsluitend recente milieuvriendelijke merkbrandstof:

– Loodvrije benzine



Gegevens over de juiste brandstofkwaliteit – octaangetal vindt u in de gebruiksaanwijzing voor de verbrandingsmotor.

Zie voor informatie over de inhoud van de brandstoftank het hoofdstuk "Technische gegevens". (⇒ 17.)

### Brandstof bijtanken

- Tankventilatieschroef (1) openen.
- Tankdop (2) eraf schroeven.
- Brandstof bijtanken (gebruik een trechter).
- Tankdop (1) terug opschroeven.



Tankventilatieschroef (1) en brandstofkraan (3) vóór het in gebruik nemen van de verbrandingsmotor openen.

### 7.6 Grasopvangbox in elkaar zetten



- Weefsel van grasopvangbox (C) over het frame van de grasopvangbox (B) trekken. De steunstangen (1) en de handgreep (2) moeten zich aan de buitenzijde van het weefsel bevinden.
- De geïntegreerde kunststof profielen (3) over het frame van de opvangbox schuiven en vastdrukken. Begin onder de geleideplaat (4) van het frame van de opvangbox met vastdrukken.
- Klep (D) eerst links en vervolgens rechts op het frame van de opvangbox vasthaken en vervolgens door krachtig te drukken aan beide kanten in de juiste positie vergrendelen.

### 7.7 Grasopvangbox monteren- en demonteren



#### Monteren:

- Uitwerpklep (1) openen en vasthouden.
- Grasopvangbox aan de handgreep (2) vasthouden en met de geleideplaat (3) in de uitwerpschacht (4) voeren.
- De houders (5) op de bevestigingen (6) links en rechts tussen het apparaat en de duwstang plaatsen en de grasopvangbox met een lichte ruk monteren.
- Uitwerpklep (1) loslaten.

#### Demonteren:

- Uitwerpklep (1) optillen.
- Grasopvangbox aan handgreep (2) vasthouden en loshaken.
- Uitwerpklep (1) sluiten.

## 8. Messenremkoppeling (BBC)



De grasmaaier is van een **messenremkoppeling (BBC)** voorzien.

Dit houdt in dat het maaimes na het loskoppelen snel tot stilstand komt, terwijl de verbrandingsmotor nog doordraait.

Om letsel of schade aan het apparaat te vermijden dient u zich voor de eerste ingebruikname vertrouwd te maken met het BBC-systeem.

#### Bediening met twee handen:

het maaimes kan bij draaiende verbrandingsmotor enkel als volgt gemonteerd worden:

Messenstopbeugel (1) naar de duwstang drukken, vasthouden en vervolgens de messenkoppelingshendel (2) met de andere hand naar boven trekken en laten vastklikken.



#### Kans op letsel!

Overbrug om veiligheidsredenen nooit de beugel door deze bijvoorbeeld aan de duwstang vast te binden.

Controleer de werking van de messenremkoppeling voor elke inbedrijfstelling. (⇒ 10.4)



#### Schade aan het apparaat vermijden!

Vermijd overbelasting, omdat dit tot hogere slijtage van de messenremkoppeling en uiteindelijk tot oververhitting kan leiden. (⇒ 9.)

## 9. Aanwijzingen voor werken

### Overbelasting van de messenremkoppeling voorkomen

Overbelasting kan optreden:

- wanneer er bij een volle grasopvangbox wordt doorgemaaid;
- wanneer het maaikanaal verstopt is;
- wanneer er bij hoog gras met een te hoge snelheid wordt gemaaid.

Het maaimes blokkeert, het gras wordt hierdoor niet meer gesneden en de verbrandingsmotor slaat af.

Maaï daarom nooit met een verstopt maaikanaal of een volle grasopvangbox en stem de rijsnelheid af op de omstandigheden. Gebruik indien nodig de mulchkit (speciaal accessoire).



## Einde van de werkzaamheden

Aan het einde van de werkzaamheden dienen de behuizing en verbrandingsmotor steeds te worden ontdaan van ontvlambaar materiaal (gras, bladeren enz.) en regelmatig te worden schoongemaakt, om brandgevaar te voorkomen.

## Een fraai en vol gazon ontstaat,

- wanneer met lage snelheid gemaaid wordt.
- wanneer het gazon vaak gemaaid en kort gehouden wordt.
- wanneer bij warm en droog weer het gazon niet te kort gemaaid wordt, omdat het anders verbrandt door de zon en lelijk wordt.
- wanneer met scherpe maaimessen gewerkt wordt – daarom de maaimessen regelmatig laten slijpen (dealer).
- wanneer de snijrichting regelmatig wordt gewisseld.

### 9.1 Werkgebied van de gebruiker



- Bij het starten en bij draaiende verbrandingsmotor moet de gebruiker zich om veiligheidsredenen altijd in het werkgebied bevinden achter de duwstang. Neem steeds de door de duwstang bepaalde veiligheidsafstand in acht.
- De grasmaaier mag uitsluitend door één persoon bediend worden, derden moeten zich buiten de gevarenzone bevinden. (⇒ 4.)

## 10. Apparaat in gebruik nemen



### Gevaar voor letsel!

Lees vóór het in bedrijf stellen het hoofdstuk "Voor uw veiligheid" zorgvuldig door en volg de instructies op. (⇒ 4.)

### 10.1 Verbrandingsmotor starten



- Olie- en brandstofpeil controleren. (⇒ 7.5)
- Tankventilatieschroef (1) en brandstofkraan (2) openen.
- Zet bij een koude verbrandingsmotor de gasregeling (3) in de **choke**-positie (4).  
Zet bij een warme verbrandingsmotor of bij warm weer de gasregeling (3) in de **Start**-positie (5).
- Trek de startkabel (6) langzaam tot de compressorweerstand uit en trek de kabel vervolgens krachtig tot armlengte verder uit om een terugslag te voorkomen.  
Haal de kabel langzaam terug, zodat deze correct door de startmotor wordt opgerold.  
Herhaal het starten totdat de verbrandingsmotor aanslaat.
- Hendel gasregeling (3) in de **Start**-positie (5) zetten.



### Kans op letsel!

Wanneer de startkabel snel terugspringt, worden hand en arm sneller naar de verbrandingsmotor getrokken dan de kabel kan worden losgelaten.

Dit kan leiden tot botbreuken, kneuzingen en verstuikingen.

### 10.2 Maimes aankoppelen



### Schade aan het apparaat vermijden!

Maimes niet in hoog gras en enkel bij maximaal toerental van de verbrandingsmotor aankoppelen.

Altijd snel aankoppelen om onnodige slijtage van de messenkoppeling te voorkomen.

- **1** Messenstopbeugel (1) naar de duwstang drukken en vasthouden.
- **2** Hendel messenkoppeling (2) tot aan de aanslag naar achteren trekken en laten vastklikken.
- Tijdens het werken messenstopbeugel (1) ingedrukt houden.

### 10.3 Maimes loskoppelen



- **1** Messenstopbeugel (1) loslaten.

De hefboom van de messenkoppeling (2) wordt losgekoppeld en gaat naar de uitgangsstand terug. Het maimes wordt losgekoppeld en afgeremd, de verbrandingsmotor blijft lopen.

## 10.4 Messenremkoppeling (BBC) controleren

Voordat u begint te werken moet de werking van de messenremkoppeling **driemaal** worden getest:

- koppel het maimes bij draaiende verbrandingsmotor aan. (⇒ 10.2)  
Het draaiende maimes herkent u aan een duidelijk hoorbaar windgeruis.
- Schakel het maimes uit (laat de beugel van de messenstop los). (⇒ 10.3)  
De messenremkoppeling ontkoppelt het mes van de aandrijving van de verbrandingsmotor en remt het mes af. Het windgeruis valt eveneens weg en mag maximaal drie seconden duren. Bij een stilstaand mes mag er geen windgeruis meer hoorbaar zijn.

### Metten van de nalooptijd

De nalooptijd duurt even lang als het windgeruis na het uitschakelen. Dit kan met een stopwatch worden gemeten.

Als de messenremkoppeling niet werkt zoals beschreven (bijvoorbeeld een te lange nalooptijd of u hoort nog steeds windgeruis bij afgekoppeld mes), mag het apparaat niet in bedrijf worden genomen.



### Kans op letsel!

Zet in dit geval de verbrandingsmotor af, trek de bougiestekker los en laat door getraind personeel de noodzakelijke reparaties uitvoeren. STIHL beveelt hiervoor de STIHL vakhandelaar aan.

## 10.5 Wiel aandrijving inschakelen

### RM 756 YC, RM 756 YS:



De grasmaaiers zijn voorzien van een hydraulische transmissie. De snelheid kan bij een ingeschakelde wiel aandrijving traploos worden geregeld.

- Start de verbrandingsmotor. (⇒ 10.1)
- **1** Stel de gewenste snelheid in met de hendel rijsnelheid (1).  
STIHL raadt aan langzaam te vertrekken en daarom een lage snelheid te selecteren.
- **2** Trek de beugel van de wiel aandrijving (2) naar de duwstang en houd deze vast.  
De wiel aandrijving schakelt in en de grasmaaier zet zich vooruit in beweging.

### Aandrijfsnelheid:

Traploos van



0,5 km/u

tot



5,5 km/u

### RM 756 GC, RM 756 GS:



De grasmaaier is voorzien van een drieversnellingstransmissie. De drie vooruitversnellingen kunnen bij ingeschakelde wiel aandrijving naar willekeur worden gewisseld.

- Start de verbrandingsmotor. (⇒ 10.1)

- **1** Schakel de gewenste versnelling in met de versnellingshendel (1).  
STIHL raadt aan langzaam te vertrekken en daarom de eerste versnelling in te schakelen.
- **2** Trek de beugel van de wiel aandrijving (2) naar de duwstang en houd deze vast.  
De wiel aandrijving schakelt in en de grasmaaier zet zich vooruit in beweging.

### Aandrijfsnelheid:

1e versnelling:	2,5 km/u
2e versnelling:	3,7 km/u
3e versnelling:	5,0 km/u

## 10.6 Wiel aandrijving uitschakelen



- **1** Schakel de wiel aandrijving uit door de beugel van de wiel aandrijving (1) los te laten.

## 10.7 Verbrandingsmotor uitschakelen



- Schakel de verbrandingsmotor uit door de hendel van de gasregeling (1) in de **Stop**-positie (2) te zetten.



## 10.8 Grasopvangbox (textiel) met textielen stoffilter



Aan de bovenzijde van grasopvangbox is een textielen stoffilter (1) aangebracht dat voorkomt dat het apparaat fijn stof in de richting van de gebruiker blaast.

### Inhoudsindicatie:

Door de luchtstroom die door het draaien van het maaimes wordt veroorzaakt en waardoor de grasopvangbox wordt gevuld, wordt de textielen stoffilter in het midden iets opgetild (opgebeld). Bij een volle grasopvangbox neemt deze luchtstroom af en zakt de textielen stoffilter terug op de grasopvangbox.

### Grasopvangbox ledigen:



#### Kans op letsel!

Voor het ledigen steeds de maaimessen uitschakelen. (⇒ 10.3)

Let op het gewicht!  
Een volle grasopvangbox kan wel tot 22 kg zwaar zijn.



#### Schade aan het apparaat vermijden!

De grasopvangbox steeds op tijd ledigen om een verstopping van het maaikanaal te vermijden. Verstoppingen kunnen het maaimes blokkeren en onnodige slijtage van de messenremkoppeling veroorzaken.

- Maaimes loskoppelen. (⇒ 10.3)
- Grasopvangbox loshaken. (⇒ 7.7)
- Grasopvangbox aan de handgreep (2) en de aan de achterzijde opgenaaide nylonband (3) vasthouden en maaigoed ledigen.

- Grasopvangbox weer vasthaken. (⇒ 7.7)

## 11. Onderhoud



### Gevaar voor letsel!

Voordat u aan onderhouds- of reinigingswerkzaamheden aan de machine begint, dient u het hoofdstuk "Voor uw veiligheid" (⇒ 4.), in het bijzonder de paragraaf "Onderhoud en reparaties" (⇒ 4.7), zorgvuldig te lezen en alle veiligheidsinstructies op te volgen.

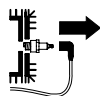

Trek voor alle onderhouds- en reinigingswerkzaamheden de bougiestekker eruit!

### 11.1 Apparaat reinigen

#### Onderhoudsinterval: na elk gebruik

Door het apparaat met zorg te behandelen, beschermt u het tegen beschadigingen en verlengt u de levensduur.

Richt waterstralen (hogedrukreiniger) nooit op onderdelen van de verbrandingsmotor, pakkingen, lagers en elektrische onderdelen. Dit kan leiden tot beschadigingen of dure reparaties.

Gebruik geen agressieve reinigingsmiddelen. Dergelijke reinigingsmiddelen kunnen kunststoffen en metalen zodanig beschadigen dat de veiligheid van uw STIHL apparaat mogelijk in het geding komt.

Als u vuil niet met water, met een borstel of

met een doek kunt verwijderen, raad STIHL aan een speciaal reinigingsmiddel te gebruiken (bijvoorbeeld STIHL speciale reiniger).

Maak eerst de aangekoekte grasresten in de behuizing en in het uitwerpkanaal met een houten staaf los.



### Voorkom schade aan het apparaat!

Reinig vooral de behuizing, alle afdekkingen en het gebied rondom de verbrandingsmotor en het maaimes uiterst zorgvuldig.

### Reinigingspositie:

- Plaats het apparaat op een vlakke en stevige ondergrond.
- Neem de grasopvangbox weg. (⇒ 7.7)
- Sluit de tankventilatieschroef. (⇒ 7.5)
- Stel bij de achterwielen links en rechts de grootste snijhoogte in. (⇒ 7.3)
- Draai de bout (1) eruit en verwijder deze samen met de ring (2).
- Til de duwstang op totdat de uitsparing (3) boven de boring (4) in de behuizing ligt.
- Draai de bout (1) met de ring (2) zodanig vast, dat de duwstang stabiel is gefixeerd in de servicestand.
- Til het apparaat aan de voorkant op, open de uitwerpklep en kantel de duwstang naar achteren. Controleer of het apparaat stabiel staat.

Plaats het apparaat na het reinigen op alle vier de wielen, monteer de duwstang weer in de werkstand en stel de gewenste snijhoogte in.

---

## 11.2 Wielen

De lagers van de wielen zijn onderhoudsvrij.

---

## 11.3 Verbrandingsmotor

**Onderhoudsinterval:  
zie gebruiksaanwijzing  
verbrandingsmotor.**

Voor een lange gebruiksduur is het van belang de olie op peil te houden, regelmatig de olie te ververset en het luchtfilter te vervangen alsook het naleven van de aanbevolen oliewissel-intervallen.

Voor informatie over motorolie en vulhoeveelheid olie verwijzen wij u eveneens naar de gebruiksaanwijzing van de verbrandingsmotor.

De koelvinnen moeten altijd schoon worden gehouden om een goede koeling van de verbrandingsmotor te garanderen.

---

## 11.4 Transmissie

**RM 756 YC, RM 756 YS:**

**Onderhoudsinterval:  
na elke 1000 uren gebruikstijd/  
minstens één keer per jaar**

De hydraulische transmissie mag uitsluitend door getraind personeel worden onderhouden. STIHL beveelt hiervoor de STIHL vakhandelaar aan.

**RM 756 GC, RM 756 GS:**

De transmissie met drie versnellingen is onderhoudsvrij.

---

## 11.5 Messenremkoppeling onderhouden

**Onderhoudsinterval:  
jaarlijks**

De messenremkoppeling is aan natuurlijke slijtage onderhevig.

Deze mag uitsluitend door getraind personeel worden onderhouden. STIHL beveelt hiervoor de STIHL vakhandelaar aan.

---

## 11.6 Messenslijtage controleren



**Onderhoudsinterval:  
voor elk gebruik**



### Kans op letsel!

Messen slijten sterk verschillend, afhankelijk van de plaats van gebruik en inzetduur. Als u het apparaat op een zandige ondergrond of dikwijls in droge omstandigheden inzet, is dit zwaarder voor het mes en verslijt het sneller dan gemiddeld.

Een versleten mes kan afbreken en zware letsels veroorzaken. De instructies voor het mesonderhoud moeten dus steeds in acht worden genomen.

### Testprocedure



### Kans op letsel!

Let op de veiligheidsinstructies in het hoofdstuk "Voor uw veiligheid". (⇒ 4.7)

- Zet het apparaat in de reinigingsstand. (⇒ 11.1)
- Maaimessen (1) reinigen en op kerven of scheuren controleren.

- Mesdikte **A** op meerdere plaatsen met een schuifmaat (2) nameten.
- Mesdikte zoals afgebeeld op de punten **B** en **C** links en rechts op het mes nameten.

### Slijtagegrenzen:

De mesdikte **A** moet overal minstens 2,5 mm zijn.

De mesdikte moet op punt **B** ten minste 80 mm en op punt **C** ten minste 55 mm zijn.

Als niet het meegeleverde maimes bij de grasmaaier, maar bijv. het als accessoire verkrijgbare mulchmes op de grasmaaier gemonteerd is, gelden overeenkomstige andere slijtagegrenzen.

---

## 11.7 Maimes demonteren en monteren



### Kans op letsel!

Werk uitsluitend met handschoenen.



### Demontage

- Zet het apparaat in de reinigingsstand. (⇒ 11.1)
- Maimes (1) vasthouden en mesbout (2) losdraaien.
- Mesbout (2), borgring (3) en maimes (1) verwijderen.

### Montage



### Schade aan het apparaat vermijden!

Het maimes moet vervangen worden als er kerven of scheuren zichtbaar zijn of wanneer een slijtagegrens (⇒ 11.6) bereikt wordt.

- Montagevlak en messenhouder reinigen.
- Mesbout met Loctite 243 insmeren.
- Bevestig het maaimes (1) zoals afgebeeld op de meshouder (4).
- Plaats de borgring (3) zoals afgebeeld en draai deze met de mesbout (2) met 60 - 65 Nm vast.



### Kans op letsel!

Het voorgeschreven aandraaimoment moet worden gerespecteerd.  
De borgring (3) moet bij elke montage van een mes vernieuwd worden.  
De mesbout (2) moet bij elke mesvervanging vernieuwd worden.

## 11.8 Maaimes slijpen

Als het maairesultaat na verloop van tijd verslechtert, is het maaimes waarschijnlijk bot geworden.

Neem bij het slijpen de volgende punten in acht:

- Maaimes demonteren. (⇒ 11.7)
- Koel het maaimes tijdens het slijpen, bijv. met water. Het mes mag niet blauw worden, omdat anders de snijresultaten minder worden.
- Slijp het maaimes gelijkmatig om vibraties door onbalans te voorkomen.
- Houd de slijphoek van **30°** aan.
- Houd tijdens het slijpen rekening met de slijtagegrenzen.
- Eventueel ontstane bramen verwijderen.

## 11.9 Kabels onderhouden

De **gaskabel** mag uitsluitend door getraind personeel worden onderhouden. STIHL beveelt hiervoor de STIHL vakhandelaar aan.

### Kabel messenremkoppeling afstellen



#### Onderhoudsinterval: indien nodig

Het afstellen van de kabel is nodig:

- als het maaimes na het inschakelen stilstaat;
- als het inschakelen van het apparaat vertraagd werkt;
- als het toerental van het ingeschakelde maaimes tijdens het maaien afneemt.

#### Kabel afstellen

- Draai de moer (1) los en span de kabel (2) met de moer (3). Draai vervolgens de moer (1) weer vast.

#### Controle

De juiste afstelling wordt gecontroleerd door het meten van de veerlengte.

- **1** Meet de lengte van de ontspannen veer (4) met een schuifmaat.
- Schakel het maaimes in – start de verbrandingsmotor **niet**. (⇒ 10.2)
- **2** Meet de lengte van de gespannen veer (4).  
Verschil in lengte:  
**minstens 3 mm**
- Stel indien nodig de kabel opnieuw af.



Als het inschakelen van het maaimes ondanks een correct afgestelde kabel niet goed werkt, moet de messenremkoppeling door een vakhandelaar worden gecontroleerd. STIHL beveelt hiervoor de STIHL vakhandelaar aan.

### Kabel van de wielaandrijving Hydro afstellen



RM 756 YC, RM 756 YS

#### Onderhoudsinterval: Vóór de eerste ingebruikname en indien nodig

Het afstellen van de kabel is nodig:

- voordat het apparaat voor het eerst in gebruik wordt genomen;
- wanneer de maximale rijsnelheid niet wordt gehaald;
- wanneer de wielaandrijving permanent ingeschakeld is. Dit betekent dat de grasmaaier zich ongewild in beweging zet bij het uittrekken van de startkabel, hoewel de beugel van de wielaandrijving niet is geactiveerd.

#### Kabel afstellen

- Trek de hendel voor de rijsnelheid (1) helemaal naar achteren. 
- Draai de moeren (2, 3) los om de kabel (4) te ontspannen.
- Start de verbrandingsmotor. (⇒ 10.1)
- Trek de beugel van de wielaandrijving naar de duwstang en houd deze vast. (⇒ 10.5)

- Span de kabel (4) met de moer (3) tot de wielaandrijving wordt ingeschakeld. Laat de beugel van de wielaandrijving vervolgens los, schakel de verbrandingsmotor uit en haal de moer (2) aan.
- **Controle:**  
Als de beugel van de wielaandrijving niet wordt bediend, is de kabel licht gespannen en kan het apparaat worden teruggetrokken – de wielen blokkeren hierbij niet.

#### Kabel van de versnelling instellen



RM 756 GC, RM 756 GS

#### Onderhoudsinterval: Indien nodig

Het afstellen van de kabel is nodig:

- als bepaalde versnellingen niet goed werken.

#### Kabel afstellen

- Span de kabel (1) met behulp van de twee moeren zodanig (2, 3) aan de onderkant van de duwstang, dat alle drie de versnellingen correct werken.

#### Kabel wielaandrijving afstellen



RM 756 GC, RM 756 GS

#### Onderhoudsinterval: Indien nodig

Het afstellen van de kabel is nodig:

- wanneer de wielaandrijving bij geactiveerde beugel van de wielaandrijving niet werkt.

- wanneer de wielaandrijving permanent ingeschakeld is. Dit betekent dat de grasmaaier zich ongewild in beweging zet bij het uittrekken van de startkabel, hoewel de beugel van de wielaandrijving niet is geactiveerd.



#### Kans op letsel!

De kabel van de wielaandrijving moet goed zijn ingesteld wanneer met het apparaat wordt gewerkt.

#### Spanning van de kabel controleren:

1. 3e versnelling inschakelen en aan de startkabel trekken; de grasmaaier wordt niet aangedreven.
2. Trek de beugel van de wielaandrijving naar de duwstang en houd deze vast en trek aan de startkabel – de grasmaaier wordt aangedreven.

#### Kabel afstellen:

- Span de kabel (1) met behulp van de twee moeren zodanig (2, 3) aan de onderkant van de duwstang, dat de wielaandrijving ongeveer bij de helft van het traject van de beugel van de wielaandrijving wordt ingeschakeld.

### 11.10 Opslag en stilleggen (winterpauze)

Apparaat in een droge, afgesloten, stofvrije ruimte opslaan. Bewaar het apparaat altijd buiten het bereik van kinderen.

Eventuele storingen voor het opslagen corrigeren. Het apparaat moet steeds gebruikklaar zijn.

Brandstof uit de brandstoftank aftappen en carburateur ledigen voor de opslag (bijv. door leegrijden).

Neem bij een langere stilstand van het apparaat (winterpauze) bijkomend de volgende punten in acht:

- Maak alle onderdelen aan de buitenkant van het apparaat zorgvuldig schoon.
- Smeer alle bewegende delen goed in met olie of vet.
- Schroef de bougie eruit (zie gebruiksaanwijzing verbrandingsmotor) en giet ca. 3 cm<sup>3</sup> motorolie in de bougieboring in de verbrandingsmotor. Laat de verbrandingsmotor een paar keer zonder bougie doordraaien (aan de startkabel trekken).



#### Brandgevaar!

Houd de bougiestekker wegens ontstekingsgevaar uit de buurt van het bougiegat.

- Bougie terug inschroeven (zie gebruiksaanwijzing verbrandingsmotor).
- Ververs de olie (zie gebruiksaanwijzing verbrandingsmotor).

## 12. Transport



#### Kans op letsel!

Lees voor het transport het hoofdstuk "Voor uw veiligheid", in het bijzonder het hoofdstuk "Transport van het apparaat" zorgvuldig door en volg de instructies op. (⇒ 4.4)

### 12.1 Apparaat vastsjorren

Apparaat enkel op een zuivere, vlakke laadbodem, op alle 4 wielen staand vervoeren.



- Apparaat met aangepaste bevestigingsmiddelen beveiligen tegen verschuiven. Kabels of gordels aan het onderstuk van de duwstang (1) en aan de bumper (2) bevestigen.

## 12.2 Apparaat optillen of dragen

Til en draag de grasmaaier altijd met twee personen.

### Alle modellen:

- houd de grasmaaier aan de bumper (1) en aan de duwstang (2) vast en til deze op.



### RM 756 GC, RM 756 YC – extra draagvariant:



- trek de handgreep (3) tot aan de aanslag uit het onderstuk duwstang.
- Rechts: houd de grasmaaier aan de bumper (1) en aan de duwstang (2) vast en til deze op.  
Links: houd de grasmaaier aan de bumper (1) en aan de handgreep (3) vast en til deze op.
- Schuif na het transport de handgreep (3) tot aan de aanslag in het onderstuk duwstang.

## 13. Milieubescherming



Grasresten horen niet in de vuilnisbak, maar moeten worden gecomposteerd.

De verpakkingen, het apparaat en de accessoires zijn met recycleerbaar materiaal gefabriceerd en moeten overeenkomstig worden verwerkt.

Door materiaalresten afzonderlijk en milieubewust te verwerken, ondersteunt u de recyclage van waardevolle stoffen.

Daarom moet het apparaat na afloop van de gebruikelijke levensduur als bijzonder afval worden verwerkt. Raadpleeg bij het afvoeren de informatie in het hoofdstuk 'Afvoeren' (⇒ 4.9)

Neem contact op met het Recycling Center of uw vakhandelaar voor nadere informatie over het deskundig afvoeren van afvalproducten.

## 14. Slijtage minimaliseren en schade voorkomen

### Belangrijke aanwijzingen voor het onderhoud van de productgroep

#### Grasmaaiers met benzinemotor (STIHL RM)

De firma STIHL aanvaardt in geen geval aansprakelijkheid voor materiële schade en persoonlijk letsel die het gevolg zijn van het niet in acht nemen van de instructies in de gebruiksaanwijzing, met name betreffende veiligheid, bediening en onderhoud, of die optreden door gebruik van niet toegestane aanbouw- of vervangingsonderdelen.

Neem de volgende belangrijke aanwijzingen in acht om schade of overmatige slijtage aan uw STIHL apparaat te vermijden:

#### 1. Slijtageonderdelen

Sommige onderdelen van het STIHL apparaat zijn ook bij gebruik volgens de voorschriften aan normale slijtage onderhevig en moeten afhankelijk van de gebruikwijze en gebruiksduur tijdig worden vervangen.

Dit omvat onder andere:

- Maaimes
- Grasopvangbox (textiel)
- V-riem
- Stootstrippen
- Banden
- Maaikanaalinzetstuk

### 2. Inachtneming van de voorschriften in deze gebruiksaanwijzing

Het STIHL apparaat moet zo zorgvuldig mogelijk worden gebruikt, onderhouden en opgeslagen, zoals omschreven in deze gebruiksaanwijzing. Voor alle beschadigingen die door het niet in acht nemen van veiligheids-, bedienings- en onderhoudsaanwijzingen worden veroorzaakt, is de gebruiker zelf verantwoordelijk.

Dit geldt met name voor:

- niet door STIHL goedgekeurde wijzigingen aan het product.
- het gebruik van niet door STIHL goedgekeurde gebruiksstoffen (smeermiddelen, benzine en motorolie, zie gegevens van de fabrikant van de verbrandingsmotor).
- Het gebruik van gereedschappen of accessoires die niet voor het apparaat zijn goedgekeurd, niet geschikt zijn of van een minder goede kwaliteit zijn.
- niet reglementair gebruik van het product.
- gebruik van het product bij sport- of wedstrijd-evenementen.
- gevolgschade door een product met defecte onderdelen verder te gebruiken.

### 3. Onderhoudswerkzaamheden

Alle in het hoofdstuk "Onderhoud" vermelde werkzaamheden moeten regelmatig worden uitgevoerd.

Voor zover deze onderhoudswerkzaamheden niet door de gebruiker zelf kunnen worden uitgevoerd, moeten deze aan een vakhandelaar worden overgelaten.

STIHL raadt aan onderhoudswerkzaamheden en reparaties uitsluitend bij de STIHL vakhandelaar te laten uitvoeren.

STIHL vakhandelaren volgen regelmatig cursussen en krijgen voortdurend technische informatie ter beschikking gesteld.

Als deze werkzaamheden niet worden uitgevoerd, kan er schade ontstaan waarvoor de gebruiker verantwoordelijk is.

Hiertoe behoren onder andere:

- corrosie en andere gevolgschade door ondeskundige opslag.
- beschadigingen aan het apparaat door het gebruik van kwalitatief minderwaardige reserveonderdelen.
- beschadigingen door niet tijdig of ondeskundig uitgevoerd onderhoud resp. beschadigingen door onderhouds- of reparatiewerkzaamheden die niet in werkplaatsen van vakhandelaars zijn uitgevoerd.

### 15. Standaard reserveonderdelen

#### Maimes

6378 702 0100

#### Mesbout

9008 319 2460

#### Borgring

0000 702 6600



De bevestigingselementen van het maimes (mesbout, borgring) moeten bij de vervanging van een mes of bij een mesmontage vernieuwd worden.

Vervangingsonderdelen zijn bij de STIHL vakhandelaar verkrijgbaar.

## 16. EU-conformiteitsverklaring

### 16.1 Grasmaaier STIHL RM 756.0 GC, RM 756.0 GS, RM 756.0 YC, RM 756.0 YS

STIHL Tirol GmbH  
Hans Peter Stihl-Straße 5  
6336 Langkampfen  
Oostenrijk

verklaart op eigen verantwoordelijkheid dat

- Type: Grasmaaier
- Merk: STIHL
- Type: RM 756.0 GC, RM 756.0 GS, RM 756.0 YC, RM 756.0 YS
- Productiecode: 6378

voldoet aan de betreffende bepalingen van de richtlijnen 2000/14/EC, 2006/42/EC, 2014/30/EU und 2011/65/EU en overeenkomstig de op de productiedatum geldende versies van de volgende normen is ontwikkeld en geproduceerd: EN ISO 5395-1, EN ISO 5395-2 en EN 14982 (voor zover van toepassing).

Naam en adres van de bevoegde instantie:  
TÜV Rheinland LGA Products GmbH  
Tillystraße 2  
D-90431 Nürnberg

Voor het bepalen van het gemeten en gewaarborgde geluidsniveau is gehandeld volgens richtlijn 2000/14/EC, bijlage VIII.

- Gemeten geluidsniveau: 97,4 dB(A)
- Gegarandeerd geluidsniveau: 98 dB(A)

De technische documentatie is bewaard bij de registratie van het product van STIHL Tirol GmbH.

Het bouwjaar en het machinenummer staan op de grasmaaier vermeld.

Langkampfen, 02.01.2021

STIHL Tirol GmbH

namens

Matthias Fleischer, Hoofd Onderzoek en Ontwikkeling

namens

Sven Zimmermann, Hoofd Kwaliteit



## 17. Technische gegevens

### RM 756.0 GC/RM 756.0 GS/RM 756.0 YC/RM 756.0 YS

Serienummer	6378
Verbrandingsmotor, type	4-takt-verbrandingsmotor
Fabrikant	Kawasaki
Type	FJ 180 V KAI OHV
Cilinderinhoud	179 cc
Behuizingsmateriaal	Magnesium spuitgietwerk
Nominaal vermogen bij nominaal toerental	2,9 - 2800 kW - omw./min.
Brandstoftank	3 l
Startsysteem	Trekkoord
Snijvoorziening	Mesbalk
Snijbreedte	54 cm
Toerental mesbalk	2800 omw./min.
Aandrijving mesbalk	BBC
Aandraaimoment mesbout	60 - 65 Nm
Wiel-Ø voor	207 mm
Wiel-Ø achter	232 mm
Capaciteit grasopvangbox	80 l
Snijhoogte	25 - 90 mm
Aangegeven trillingsemisiewaarde volgens EN 12096:	
Gemeten waarde	
$a_{hw}$	2,40 m/sec <sup>2</sup>
Onzekerheid $K_{hw}$	1,20 m/sec <sup>2</sup>
Meting volgens EN 20643	

### RM 756.0 GC/RM 756.0 GS/RM 756.0 YC/RM 756.0 YS

Conform richtlijn 2000/14/EC:	
Gegarandeerd geluidsniveau $L_{WA,d}$	98 dB(A)
Conform richtlijn 2006/42/EC:	
Geluidsdruk niveau op werkplek $L_{pA}$	86 dB(A)
Onzekerheid $K_{pA}$	2 dB(A)
L/B/H	176/59/116 cm

#### RM 756.0 GC

Wiel aandrijving achterwiel	3 V (3 versnellingen)
Gewicht	60 kg

#### RM 756.0 GS

Wiel aandrijving achterwiel	3 V (3 versnellingen)
Gewicht	60 kg

#### RM 756.0 YC

Wiel aandrijving achterwiel	Hydraulische transmissie, traploos
Gewicht	61 kg

#### RM 756.0 YS

Wiel aandrijving achterwiel	Hydraulische transmissie, traploos
Gewicht	60 kg

### 17.1 REACH

REACH duidt op een EG-verordening inzake het registreren, analyseren en toestaan van chemicaliën.

Voor informatie over het voldoen aan de REACH-verordening (EG) nr. 1907/2006 gaat u naar [www.stihl.com/reach](http://www.stihl.com/reach)

## 18. Defectopspring

✘ Neem eventueel contact op met een vakhandelaar. STIHL beveelt de STIHL vakhandelaar aan.

📖 Zie gebruiksaanwijzing verbrandingsmotor.

### Storing:

De verbrandingsmotor start niet

### Mogelijke oorzaak:

- Gashendel staat in stand Stop
- Choke is niet geactiveerd
- Geen brandstof in de tank
- Slechte, vervuilde of oude brandstof in de tank
- Er wordt te weinig brandstof aangevoerd
- Bougie vol roet of beschadigd
- Verkeerde afstand elektroden
- Bougiestekker is van de bougie losgetrokken.
- Verbrandingsmotor is na meermaals opstarten "verzopen"
- Luchtfilter is vuil
- Kabel van de gasregeling defect (bijv. geknikt)

### Oplossing:

- Gashendel helemaal naar voren in de chokestand of in de stand Start zetten (⇒ 10.1)
- Gashendel in chokestand zetten (⇒ 10.1)
- Brandstof bijvullen (⇒ 7.5)
- Brandstofsysteem en carburator reinigen; altijd verse merkenbrandstof gebruiken 📖, ✘, (⇒ 7.5)

- Brandstofleiding testen , ✘
- Bougie reinigen of vervangen 
- Afstand elektroden instellen ✘
- Bougiestekker aansluiten; verbinding tussen bougiekabel en stekker controleren. ✘
- Draai de bougie los en droog deze; zet de gashendel in de stand STOP en start meermaals zonder bougie; schroef de bougie er weer in en steek de bougiestekker vast. 
- Luchtfilter reinigen/vervangen 
- Kabel gasregeling herstellen ✘

---

### Storing:

Slecht starten of verminderen van het vermogen van de verbrandingsmotor

### Mogelijke oorzaak:

- U maait met een te lage snijstand of met een te hoge snelheid
- Er zit water in de brandstoftank en carburator; de carburator is verstopt
- Brandstoftank vervuild
- Luchtfilter vuil
- Bougie vol roet

### Oplossing:

- Snijhoogte aanpassen of de maaisnelheid verkleinen
- Brandstoftank leegmaken, brandstofleiding en carburator reinigen ✘
- Brandstoftank reinigen ✘
- Luchtfilter reinigen/vervangen , ✘
- Bougie reinigen ✘

---

### Storing:

De verbrandingsmotor slaat tijdens het bedrijf af

### Mogelijke oorzaak:

- Brandstofkraan gesloten
- Tankventilatieschroef gesloten

- Messenremkoppeling overbelast

### Oplossing:

- Brandstofkraan openen (⇒ 10.1)
- Tankventilatieschroef openen (⇒ 10.1)
- Maaikanaal reinigen, volle grasopvangbox ledigen (⇒ 9.).

---

### Storing:

Geen aandrijving bij het indrukken van de beugel van de wielaandrijving

### Mogelijke oorzaak:

- Kabel wielaandrijving verkeerd afgesteld
- Kabel van de wielaandrijving defect (bijv. geknikt)
- V-riem versleten

### Oplossing:

- Instelling controleren (⇒ 11.9)
- Kabel vervangen ✘
- V-riem vervangen ✘

---

### Storing:

Verbrandingsmotor wordt zeer heet

### Mogelijke oorzaak:

- Te laag oliepeil in de verbrandingsmotor
- Koelvinnen zijn vuil

### Oplossing:

- Motorolie bijvullen of indien nodig verversen 
- Koelvinnen reinigen (⇒ 11.3)

---

### Storing:

Onzuivere snede, gras wordt geel

### Mogelijke oorzaak:

- Maaimes is bot of versleten
- De snelheid vooruit is in verhouding tot de snijhoogte te hoog

- Toerental van de verbrandingsmotor is te laag

### Oplossing:

- Maaimes slijpen of vervangen (⇒ 11.6)
- Snelheid vooruit verminderen en/of juiste snijhoogte kiezen (⇒ 9.), (⇒ 7.3)
- Hendel gasregeling in Start-Positie schuiven (⇒ 10.1)

---

### Storing:

Maaikanaal verstopt

### Mogelijke oorzaak:

- Maaimes is versleten
- Maaien van te hoog of te vochtig gras
- Toerental van de verbrandingsmotor is te laag

### Oplossing:

- Maaimes vervangen (⇒ 11.6)
- Snijhoogte en maaisnelheid aan de te maaien oppervlakte aanpassen (⇒ 9.), (⇒ 7.3)
- Hendel gasregeling in Start-positie schuiven (⇒ 10.1)

---

### Storing:

Sterke vibraties tijdens gebruik

### Mogelijke oorzaak:

- Snijeenheid defect
- Maaimes in onbalans
- Bevestiging van de verbrandingsmotor is los

### Oplossing:

- Maaimes, messenas en mesbouten controleren, mesbouten vastschroeven (⇒ 11.7)
- Maaimes slijpen/vervangen (⇒ 11.8)
- Bevestigingsbouten van de verbrandingsmotor aandraaien ✘

---

**Storing:**

Bij het plaatsen in de reinigingspositie loopt er benzine uit de tankdop

**Mogelijke oorzaak:**

- Tankventilatieschroef is te vast dichtgedraaid

**Oplossing:**

- Tankdop vervangen ✕

## 19. Onderhoudsschema

---

### 19.1 Leveringsbevestiging

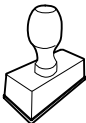
<b>Model:</b>	_____
<b>Serienummer:</b>	
	<input type="text"/> <input type="text"/> <input type="text"/> <input type="text"/> <input type="text"/> <input type="text"/> <input type="text"/> <input type="text"/>
<b>Datum:</b>	<input type="text"/> <input type="text"/> <input type="text"/> <input type="text"/>
	
Volgende onderhoudsbeurt	
<b>Datum:</b>	<input type="text"/> <input type="text"/> <input type="text"/> <input type="text"/>

---

### 19.2 Servicebevestiging

Geef deze gebruiksaanwijzing bij onderhoudswerkzaamheden aan uw STIHL vakhandelaar.

Hij geeft in de voorgedrukte velden aan welke servicewerkzaamheden er zijn uitgevoerd.



Service uitgevoerd op



Datum volgende servicebeurt



## Gentile cliente,

congratulazioni per aver scelto STIHL. Progettiamo e fabbrichiamo prodotti della massima qualità secondo le esigenze della nostra clientela. I nostri prodotti risultano altamente affidabili anche in caso di sollecitazioni estreme.

STIHL offre la massima qualità anche nell'assistenza. I nostri rivenditori garantiscono consulenza e istruzioni competenti e un'assistenza tecnica completa.

La ringraziamo per la fiducia e le auguriamo buon lavoro con il Suo prodotto STIHL.



Dr. Nikolas Stihl

## **IMPORTANTE! LEGGERE PRIMA DELL'USO E CONSERVARE.**

# 1. Indice

<b>Avvertenze sulle istruzioni per l'uso</b>	<b>108</b>
Informazioni generali	108
Introduzione alla lettura delle presenti istruzioni per l'uso	108
<b>Descrizione dell'apparecchio</b>	<b>109</b>
<b>Per la vostra sicurezza</b>	<b>109</b>
Informazioni generali	109
Fare rifornimento - Trattamento della benzina	110
Abbigliamento ed equipaggiamento	111
Trasporto dell'apparecchio	111
Prima dell'uso	111
Durante il lavoro	112
Manutenzione e riparazioni	114
Rimessaggio durante periodi di non utilizzo prolungati	115
Smaltimento	115
<b>Descrizione dei simboli</b>	<b>116</b>
<b>Equipaggiamento fornito</b>	<b>116</b>
<b>Preparazione per la messa in servizio dell'apparecchio</b>	<b>117</b>
Montaggio del manubrio	117
Montaggio del flessibile di protezione	117
Regolazione altezza di taglio per singola ruota	117
Regolazione dell'altezza manubrio	118
Carburante e olio motore	118
Assemblaggio del cesto raccolta erba	118
Aggancio e sgancio del cesto di raccolta erba	118
<b>Freno-frizione-lama (BBC)</b>	<b>119</b>
<b>Istruzioni di lavoro</b>	<b>119</b>
Zona di lavoro dell'utente	119
<b>Messa in servizio dell'apparecchio</b>	<b>119</b>
Avviamento del motore a combustione	119
Innesto della lama	120
Disinnesto della lama	120
Controllo del freno-frizione-lama (BBC)	120
Inserimento della trazione	121
Disinserimento della trazione	121
Spegnimento del motore a combustione	121
Cesto di raccolta erba (in tessuto) con tela parapolvere	121
<b>Manutenzione</b>	<b>122</b>
Pulizia dell'apparecchio	122
Ruote	122
Motore a combustione	122
Cambio	122
Manutenzione del freno-frizione-lama	123
Controllo dei limiti di usura della lama	123
Smontaggio e montaggio della lama	123
Affilatura della lama	123
Manutenzione dei cavi di comando	124
Rimessaggio e sosta prolungata (pausa invernale)	125
<b>Trasporto</b>	<b>125</b>
Ancoraggio dell'apparecchio	125
Sollevamento o trasporto dell'apparecchio	125
<b>Tutela dell'ambiente</b>	<b>126</b>
<b>Minimizzare l'usura ed evitare danni</b>	<b>126</b>
<b>Ricambi standard</b>	<b>127</b>

<b>Dichiarazione di conformità EU</b>	<b>127</b>
Tosaerba STIHL RM 756.0 GC, RM 756.0 GS, RM 756.0 YC, RM 756.0 YS	127
Indirizzo amministrazione generale STIHL	127
Indirizzi società di distribuzione STIHL	127
Indirizzi importatori STIHL	128
<b>Dati tecnici</b>	<b>128</b>
REACH	129
<b>Risoluzione guasti</b>	<b>129</b>
<b>Programma Assistenza Tecnica</b>	<b>130</b>
Conferma di consegna	130
Conferma dell'esecuzione del servizio	130

## 2. Avvertenze sulle istruzioni per l'uso

### 2.1 Informazioni generali

Le presenti istruzioni per l'uso sono **istruzioni per l'uso originali** del produttore in conformità alla direttiva CE 2006/42/EC.

STIHL lavora continuamente per migliorare la propria gamma di prodotti. Ci riserviamo pertanto il diritto di apportare modifiche concernenti l'entità della fornitura in termini di tecnologia e equipaggiamenti.

Per questo motivo non può essere rivendicato alcun diritto sulla base delle indicazioni e figure contenute nel presente manuale.

Nelle presenti istruzioni per l'uso potrebbero essere descritti modelli che non sono disponibili in tutti i paesi.

Le presenti istruzioni per l'uso sono tutelate dal diritto d'autore. Tutti i diritti sono riservati, in particolare il diritto di duplicazione, traduzione ed elaborazione con sistemi elettronici.

### 2.2 Introduzione alla lettura delle presenti istruzioni per l'uso

Le immagini e i testi descrivono una determinata fase di lavoro.

Tutti i simboli applicati sull'apparecchio sono spiegati nelle presenti istruzioni per l'uso.

#### Direzione dello sguardo:

Direzione dello sguardo durante l'utilizzo "sinistra" e "destra" nelle istruzioni per l'uso:

l'utente si trova dietro l'apparecchio e guarda nel senso di marcia in avanti.

#### Indicazione capitolo:

Una freccia indica i relativi capitoli e sottocapitoli che contengono ulteriori chiarimenti. Il seguente esempio rimanda a un capitolo: (⇒ 3.)

#### Contrassegni dei paragrafi del testo:

Le istruzioni descritte possono essere contrassegnate come indicato negli esempi qui di seguito.

Operazioni che richiedono l'intervento dell'utente:

- Svitare la vite (1) con un cacciavite, azionare la leva (2) ...

Indicazioni generali:

- Uso del prodotto durante manifestazioni sportive o gare.

### Testi con note aggiuntive:

Paragrafi del testo con informazioni aggiuntive sono contrassegnati da uno dei simboli qui di seguito descritti, in modo da evidenziarli nelle istruzioni per l'uso.



#### Pericolo!

Pericolo di infortunio e lesioni gravi a persone. È necessario adottare un determinato comportamento o evitare determinate azioni.



#### Attenzione!

Pericolo di lesioni a persone. Un determinato comportamento evita possibili lesioni.



#### Attenzione!

Leggere lesioni o danni a cose che possono essere evitati con un determinato comportamento.



#### Nota

Informazioni per un uso migliore dell'apparecchio e per evitare eventuali comandi errati.

### Testi con riferimento ad immagini:

Le immagini che spiegano l'uso dell'apparecchio sono riportate all'inizio di queste istruzioni per l'uso.

Il simbolo della fotocamera consente di attribuire il testo delle istruzioni per l'uso alla corrispondente illustrazione nelle pagine con le immagini.



### 3. Descrizione dell'apparecchio



- 1 Staffa arresto lama
- 2 Staffa trazione
- 3 Leva regolazione acceleratore
- 4 RM 756 GC, RM 756 GS:  
Leva di innesto marce
- 4 RM 756 YC, RM 756 YS:  
Leva velocità di avanzamento
- 5 Leva frizione lama
- 6 Manubrio
- 7 Vite regolazione altezza manubrio
- 8 Regolazione altezza di taglio per singola ruota
- 9 Paraurti
- 10 Cappuccio candela di accensione
- 11 Sportello deflettore
- 12 Cesto di raccolta erba (in tessuto) con tela parapolvere
- 13 Targhetta dati prestazioni con numero di macchina
- 14 RM 756 GC, RM 756 YC:  
Impugnatura per il trasporto

### 4. Per la vostra sicurezza

#### 4.1 Informazioni generali



Durante il lavoro con l'apparecchio attenersi scrupolosamente alle presenti norme di prevenzione antinfortunistica.



Leggere con attenzione le Istruzioni per l'uso complete prima della prima messa in funzione e conservarle con cura per un uso successivo.

Attenersi alle indicazioni per l'uso e la manutenzione contenute nelle istruzioni per l'uso del motore a combustione fornite separatamente.

Queste misure cautelative sono indispensabili per garantire la sicurezza dell'utente; l'elenco non è tuttavia completo. Utilizzare l'apparecchio con la massima attenzione e senso di responsabilità e tener presente che l'utente o chi maneggia l'apparecchio è responsabile di eventuali incidenti ad altre persone o loro proprietà.

Familiarizzare con i componenti di comando e con l'uso dell'apparecchio.

L'apparecchio può essere utilizzato solo da persone che hanno letto le istruzioni per l'uso e sono in grado di maneggiare l'apparecchio. Prima della prima messa in funzione l'utente dovrebbe acquisire istruzioni pratiche e competenti. L'utente dovrebbe farsi spiegare dal venditore o da un esperto come usare l'apparecchio in modo sicuro.

In base a tali istruzioni l'utente, in particolare, dovrebbe essere consapevole che per lavorare con l'apparecchio sono necessarie un'estrema cura e concentrazione.

Anche quando l'apparecchio viene utilizzato in modo corretto, non è possibile escludere i rischi residui.



#### **Pericolo di morte per soffocamento!**

Non lasciare giocare i bambini con il materiale di imballaggio, in quanto sussiste il pericolo di soffocamento. Tenere assolutamente il materiale di imballaggio fuori dalla portata dei bambini.

Affidare o prestare l'apparecchio e tutti gli attrezzi accessori solo a persone che conoscono e sanno maneggiare correttamente questo modello. Le istruzioni per l'uso sono parte dell'apparecchio e devono essere sempre consegnate all'utente.

Assicurarsi che l'utente disponga di capacità fisiche, sensoriali e psichiche adeguate per utilizzare e maneggiare l'attrezzo. Se l'utente dispone di capacità fisiche, sensoriali o psichiche limitate, può lavorare esclusivamente sotto la supervisione o la guida di una persona responsabile.

Assicurarsi che l'utente sia maggiorenne oppure stia seguendo un corso di formazione sotto supervisione secondo le norme nazionali.

Utilizzare l'apparecchio solo se ci si trova in buone condizioni psicofisiche. Se non si è in buone condizioni di salute si dovrebbe chiedere al proprio medico se si è in grado di lavorare con l'apparecchio. Non usare l'apparecchio dopo aver consumato bevande alcoliche, farmaci o droghe che pregiudicano la prontezza di riflessi.

#### **Attenzione - Pericolo di incidenti!**

Il tosaerba è destinato esclusivamente al taglio dell'erba. Non è consentito un uso diverso, che può essere pericoloso o può causare danni all'apparecchio.

A causa dei pericoli in cui potrebbe incorrere l'utente, non è permesso utilizzare il tosaerba per i seguenti lavori (elenco incompleto):

- per ripassare i bordi di cespugli, siepi e arbusti,
- per tagliare piante rampicanti,
- per tagliare erba o piante che crescono sul tetto della casa e nei portafiori sui balconi,
- per triturare e sminuzzare scarti della potatura di siepi e alberi,
- per pulire sentieri (aspirazione, soffiatura),
- per spianare sporgenze del terreno come p. es. tane di talpe,
- per trasportare l'erba tagliata, a meno che non sia nell'apposito cesto di raccolta erba.

Per motivi di sicurezza ogni modifica all'apparecchio, ad eccezione del montaggio di accessori approvati da STIHL, è vietata e fa decadere la validità della garanzia. Il rivenditore specializzato STIHL sarà lieto di fornire informazioni sugli accessori omologati.

In particolare è vietato apportare modifiche all'apparecchio volte ad accrescerne la potenza o il numero di giri del motore a combustione o del motore elettrico.

Con l'apparecchio non devono essere trasportate persone, in particolare bambini, animali o oggetti.

Prestare particolare attenzione in caso di utilizzo in giardini pubblici, parchi, campi sportivi, lungo strade e in agricoltura e selvicoltura.

Rilasciare l'attrezzo solo se si trova su una superficie piana e non vi è rischio di scivolamento.



**Attenzione! Pericoli per la salute dovuti all'esposizione alle vibrazioni!** Un'esposizione eccessiva alle vibrazioni può essere causa di disturbi circolatori e danni al sistema nervoso, in particolare per persone affette da problemi circolatori. Rivolgersi a un medico in caso di sintomi che potrebbero essere stati originati da un'esposizione eccessiva alle vibrazioni. Questi sintomi vengono percepiti essenzialmente alle dita, alle mani o ai polsi e sono, ad esempio, (elenco non completo):

- perdita della sensibilità tattile,
- dolori,
- insufficienza muscolare,
- colorazione alterata della pelle,
- fastidioso formicolio.

Durante il funzionamento, tenere il manubrio in modo saldo con entrambe le mani nella posizione prevista, senza irrigidirsi.

Pianificare i tempi di lavoro in modo da evitare elevate sollecitazioni per un periodo di tempo prolungato.

---

#### 4.2 Fare rifornimento - Trattamento della benzina



##### **Pericolo di morte!**

La benzina è velenosa e altamente infiammabile.

Conservare la benzina solo negli appositi contenitori (taniche). Riposizionare sempre correttamente e serrare i tappi del

serbatoio. Per motivi di sicurezza sostituire sempre il tappo del serbatoio nel caso fosse danneggiato.

Non utilizzare bottiglie per bevande o altri contenitori simili per smaltire o immagazzinare prodotti d'esercizio come per es. carburante. Qualcuno, in particolare bambini, potrebbe essere indotto a berne il contenuto.



Tenere la benzina lontano da scintille, fiamme vive, fiamme costanti, fonti di calore e altre fonti infiammabili. Non fumare!

Riempire il serbatoio solo all'aperto e non fumare durante il riempimento.

Prima di riempire il serbatoio spegnere il motore a combustione e lasciarlo raffreddare.

Prima della rimozione del coperchio serbatoio, aprire la vite di sfiato del serbatoio.

La benzina deve essere versata nel serbatoio prima di avviare il motore. Mentre il motore a combustione è in funzione o quando la macchina è calda, non è consentito aprire il tappo del serbatoio o rabboccare con benzina.

#### **Non riempire il serbatoio carburante!**

Per consentire l'espansione del carburante, non caricare mai il carburante oltre il bordo inferiore del bocchettone di rifornimento.

Attenersi alle indicazioni aggiuntive delle Istruzioni per l'uso del motore a combustione.

Nel caso in cui fosse fuoriuscita della benzina, avviare il motore a combustione solo dopo aver pulito la superficie





imbrattata. Accendere l'apparecchio solo quando i vapori di benzina si sono completamente volatilizzati (asciugare).

Asportare subito eventuale carburante versato.

Cambiare d'abito nel caso in cui ci si fosse sporcati di benzina.

Chiudere la vite di sfiato serbatoio e il rubinetto carburante solo per il trasporto e prima di disporre l'apparecchio in posizione di servizio.

Non riporre mai l'apparecchio con benzina nel serbatoio all'interno di un edificio. I vapori di benzina che si formerebbero potrebbero venire a contatto con una fiamma viva o scintille e incendiarsi.

Se fosse necessario svuotare il serbatoio, effettuare l'operazione all'aperto.

### 4.3 Abbigliamento ed equipaggiamento



Durante il lavoro portare sempre calzature robuste con soles antiscivolo. Non lavorare mai a piedi nudi o, per esempio, con sandali.



Durante il lavoro con l'apparecchio indossare sempre protezioni per l'udito.



Durante l'esecuzione di lavori di manutenzione e riparazione ed anche durante il trasporto dell'apparecchio indossare sempre guanti da lavoro e legare e raccogliere i capelli in un foulard o in un cappello.



Per affilare la lama indossare sempre occhiali di protezione!

Mettere in funzione l'apparecchio solo se si indossano pantaloni lunghi e indumenti aderenti al corpo.

Non indossare mai indumenti larghi che potrebbero impigliarsi in parti in movimento (leva di comando) e nemmeno gioielli, cravatte o sciarpe.

### 4.4 Trasporto dell'apparecchio

Per evitare di ferirsi con parti affilate e surriscaldate dell'apparecchio indossare sempre guanti da lavoro.

Non trasportare l'apparecchio se il motore a combustione è in funzione. Prima di eseguire il trasporto spegnere il motore a combustione, far arrestare completamente le lame, chiudere la vite di sfiato del serbatoio e il rubinetto carburante e scollegare il cappuccio della candela di accensione.

Trasportare l'apparecchio solo con il motore a combustione opportunamente raffreddato.

Utilizzare dispositivi di caricamento adeguati (rampe di carico, dispositivi di sollevamento).

Fare attenzione a non far cadere l'apparecchio.

Durante il trasporto bloccare l'apparecchio e le parti dell'apparecchio (p. es. il cesto di raccolta erba) sul pianale di carico con elementi di fissaggio (cinghie, corde, ecc.) di dimensioni sufficienti.

Durante il sollevamento e il trasporto evitare il contatto con la lama.

Attendersi in particolare alle indicazioni riportate nel capitolo "Trasporto". In tale capitolo è riportato come sollevare o ancorare l'apparecchio. (⇒ 12.)

Durante il trasporto dell'apparecchio osservare le norme di legge locali, in particolare, le disposizioni in materia di sicurezza del carico e trasporto di oggetti su piani di carico.

### 4.5 Prima dell'uso

Accertarsi che l'apparecchio sia utilizzato solo da persone che hanno letto le istruzioni per l'uso.

Prima della messa in funzione dell'apparecchio controllare la tenuta stagna del sistema di alimentazione carburante, verificando in particolare le parti a vista come per es. il serbatoio, il tappo del serbatoio e le connessioni dei tubi flessibili. Non avviare il motore a combustione in caso di perdite o danneggiamento – **Pericolo di incendio!** Prima della messa in servizio far riparare l'apparecchio da un rivenditore specializzato.

Attendersi alle norme locali relative agli orari consentiti per l'uso degli apparecchi da giardino con motore a combustione.

Controllare sempre tutto il terreno su cui verrà impiegato l'apparecchio e rimuovere pietre, bastoni, fili metallici, ossa o altri corpi estranei che potrebbero essere aspirati ed espulsi dall'apparecchio. L'erba alta occulta facilmente eventuali ostacoli (p.es. ceppi, radici).

Contrassegnare pertanto prima di eseguire il lavoro con l'apparecchio tutti i corpi estranei (ostacoli) sulla superficie del prato che non possono essere rimossi.

Prima dell'utilizzo dell'apparecchio sostituire tutti componenti danneggiati, usurati e difettosi. Sostituire le etichette di avvertenza e di pericolo illeggibili o danneggiate applicate sull'apparecchio. Il

rivenditore specializzato STIHL sarà lieto di fornire etichette sostitutive e ogni altro ricambio necessario.

Usare l'apparecchio solo se è in perfetto stato di funzionamento. Prima di ogni messa in funzione controllare

- Se l'apparecchio è stato assemblato in base alle istruzioni riportate nel manuale.
- Se l'attrezzo di taglio e l'intera unità di taglio (lama di taglio, elementi di fissaggio, scocca apparato di taglio) sono in perfetto stato. In particolare controllare il montaggio saldo e sicuro in sede, la presenza di eventuali danni (tacche o fessurazioni) e l'eventuale usura. (⇒ 11.6)
- Se il tappo del serbatoio è avvitato correttamente.
- Se il serbatoio e i condotti del carburante nonché il coperchio del serbatoio sono in perfette condizioni.
- Se i dispositivi di sicurezza (p. es. freno-frizione-lama, sportello-deflettore, scocca, manubrio, griglia di protezione) sono in perfetto stato e se funzionano correttamente.
- Se il cesto di raccolta erba non è danneggiato e se è perfettamente montato. Non è consentito usare un cesto di raccolta erba danneggiato.
- Se il tappo del serbatoio olio è avvitato correttamente.

Se necessario, eseguire tutti i lavori richiesti o rivolgersi a un rivenditore specializzato. STIHL consiglia di rivolgersi a un rivenditore specializzato STIHL.

#### 4.6 Durante il lavoro

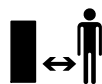

Non falciare mai l'erba se nella zona di pericolo si trovano persone, soprattutto bambini, o animali.

I dispositivi di inserimento e di sicurezza montati sull'apparecchio non vanno staccati né collegati a ponte. In particolare, non fissare mai la staffa dell'arresto lama alla stegola (p. es. legandola).



#### Attenzione - Pericolo di lesioni!

Non avvicinare mai mani o piedi a parti in movimento. Non toccare mai la lama in movimento. Mantenere sempre una certa distanza dall'apertura di scarico.

Mantenere sempre la distanza di sicurezza determinata dal manubrio. Il manubrio deve essere sempre montato correttamente e non può essere modificato. Non mettere mai in funzione l'apparecchio con il manubrio chiuso.

Non attaccare mai oggetti al manubrio (p. es. indumenti da lavoro).

Lavorare solo alla luce del giorno o con una buona illuminazione.

Non utilizzare l'apparecchio in caso di pioggia, temporali e, in particolare, in caso di pericolo di fulmini!

Se il suolo è umido aumenta il pericolo di infortuni a causa della ridotta stabilità. Muoversi con particolare cautela per evitare di scivolare. Se possibile, evitare di utilizzare l'apparecchio su un terreno umido.

#### Gas di scarico:



#### Pericolo di morte per avvelenamento!

In caso di nausea, mal di testa, disturbi alla vista (p. es. il campo visivo si restringe), disturbi all'udito, vertigini, diminuzione delle capacità di concentrazione, interrompere immediatamente il lavoro. Tali sintomi possono essere inoltre causati anche da una concentrazione troppo elevata dei gas di scarico.



Non appena si avvia il motore a combustione, l'apparecchio produce gas di scarico velenosi. I gas di scarico contengono monossido di carbonio, un gas nocivo incolore ed inodore, ed altre sostanze nocive. Non mettere mai in funzione il motore a combustione in locali chiusi oppure scarsamente ventilati.

#### Avviamento:

Avviare l'apparecchio con cautela. Osservare le istruzioni fornite nel capitolo "Messa in servizio dell'apparecchio" (⇒ 10.). Avviare l'apparecchio secondo le istruzioni riduce il pericolo di lesioni.

#### Pericolo di lesioni!

Se il cavo di avviamento salta rapidamente indietro, la mano e il braccio vengono trascinati verso il motore a combustione, nella fase di rilascio del cavo avviamento. Il contraccolpo può causare fratture alle ossa, schiacciamenti e slogature.

Assicurarsi sempre che, all'avviamento, la distanza tra i piedi e l'attrezzo di taglio sia adeguata.

Prima di iniziare a lavorare, controllare in particolare il funzionamento del freno-frizione-lama. (⇒ 8.)

Durante l'avviamento non ribaltare l'apparecchio.

Prima dell'avviamento, disinnestare la lama. Durante l'avviamento non azionare la staffa della trazione.

Non avviare il motore a combustione se il canale di scarico non è coperto con lo sportello deflettore o con il cesto di raccolta erba.

#### Lavoro su terreni in pendenza:

Lavorare sui terreni in pendenza sempre in direzione trasversale, mai in direzione longitudinale.

Se l'utente perdesse il controllo quando taglia l'erba in direzione longitudinale, potrebbe anche essere investito dall'apparecchio che sta tagliando l'erba.

Prestare particolare attenzione quando si cambia la direzione di marcia sul pendio.

Fare sempre attenzione ad assumere una posizione stabile sui pendii ed evitare di lavorare su pendii troppo ripidi.

Per motivi di sicurezza non è consentito usare l'apparecchio su pendii con una pendenza superiore a 25° (46,6%).

#### Pericolo di lesioni!

25° di inclinazione del pendio corrispondono a una pendenza verticale di 46,6 cm su 100 cm di lunghezza orizzontale.

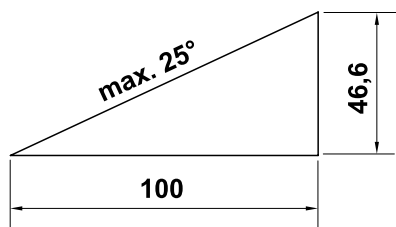

Al fine di garantire una lubrificazione sufficiente del motore a combustione, durante l'utilizzo dell'apparecchio su terreni in pendenza, attenersi scrupolosamente alle istruzioni per l'uso del motore a combustione in dotazione.

#### Durante lo svolgimento del lavoro:



#### Pericolo di lesioni!

Non avvicinare mai mani o piedi sopra, sotto o su parti in movimento.



Non cercare di ispezionare la lama se il tosaerba è in funzione. Non aprire mai lo sportello-deflettore, né rimuovere mai il cesto di raccolta erba quando la lama di taglio è in funzione. Una lama in movimento può causare lesioni.

Condurre l'apparecchio solo a passo d'uomo e durante il taglio dell'erba mai ad andatura veloce. Conducendo l'apparecchio ad andatura veloce aumenta il pericolo di lesioni, nel caso in cui si dovesse inciampare, scivolare, ecc.

Fare particolare attenzione quando si gira l'apparecchio o lo si tira verso di sé.

#### Pericolo di inciampare!

Utilizzare l'apparecchio con particolare prudenza quando si lavora in prossimità di pendii, bordi di terreni, fossati e argini. In particolare, assicurarsi di mantenere una distanza adeguata da tali punti pericolosi.

Eventuali oggetti (impianti di irrigazione, paletti, valvole per l'acqua, fondamenta, cavi elettrici, ecc.) presenti sul tappeto erboso devono essere aggirati. Non passare mai sopra questi oggetti estranei.



Tener presente che l'attrezzo di taglio continuerà a funzionare per alcuni secondi prima di arrestarsi completamente.

Spegnere il motore a combustione, lasciare arrestare gli utensili da lavoro e scollegare il cappuccio candela di accensione,

- quando si smette di lavorare o si lascia incustodito l'apparecchio,
- prima di rabboccare il serbatoio. Eseguire il rifornimento di carburante solo con il motore a combustione raffreddato.

#### Pericolo d'incendio!

- prima di eliminare inceppamenti o intasamenti nel canale di scarico,
- prima di sollevare e spostare l'apparecchio,
- prima di trasportare l'apparecchio,
- prima di eseguire lavori sulla lama di taglio,
- prima di controllare, pulire o eseguire altri lavori sull'apparecchio (ad es. chiusura del manubrio),
- se si colpisse un corpo estraneo o nel caso in cui il tosaerba iniziasse a vibrare in modo particolarmente anomalo. In questi casi, controllare se l'apparecchio, in particolare, l'unità di taglio (lama, albero lama, vite di fissaggio lama) sono danneggiati ed eseguire le riparazioni necessarie prima di riprendere a lavorare con l'apparecchio.



### Pericolo di lesioni!

Un'eccessiva vibrazione dell'apparecchio in genere è indice di un guasto.

In particolare, non è consentito azionare il tosaerba se l'albero motore è curvato o danneggiato oppure se una lama di taglio è curvata o danneggiata.

Qualora non si abbiano le conoscenze adeguate, far eseguire le riparazioni necessarie a personale qualificato. STIHL consiglia di rivolgersi a un rivenditore specializzato STIHL.

Disinnestare la lama di taglio,

- se si conduce l'apparecchio da e su un terreno erboso da lavorare oppure se lo si spinge per tale scopo,
- prima di spingere l'apparecchio su un terreno non erboso oppure prima di condurlo su un terreno simile,
- se spingendolo o conducendolo su terreni diversi dal manto erboso è necessario piegare l'apparecchio,
- prima di regolare l'altezza di taglio,
- prima di aprire lo sportello-deflettore o rimuovere il cesto di raccolta erba.

## 4.7 Manutenzione e riparazioni

Prima dell'inizio dei lavori di pulizia, registrazione, riparazione e manutenzione:

- posizionare l'apparecchio su un terreno piano e sicuro,
- spegnere il motore a combustione e lasciarlo raffreddare e

- scollegare il cappuccio candela di accensione.

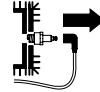

### Attenzione - Pericolo di lesioni!

Tenere lontano il cappuccio della candela di accensione dalla candela di accensione, in quanto una scintilla di accensione accidentale può causare incendi o scosse elettriche.

Un contatto accidentale della candela di accensione con il cappuccio candela di accensione può causare l'avviamento indesiderato del motore a combustione.



### Pericolo di lesioni causato dalla lama di taglio!

Tirando il cavo di avviamento con la lama di taglio innestata l'utensile da lavoro inizia a ruotare. Assicurarsi sempre che la distanza dalla lama di taglio sia sufficientemente adeguata, in particolare la distanza dei piedi e delle gambe quando si tira il cavo di avviamento.

In particolare, prima di eseguire dei lavori in prossimità del motore a combustione, del collettore di scarico e del silenziatore far raffreddare l'apparecchio. Le temperature potrebbero raggiungere gli 80°C ed oltre. **Pericolo di ustioni!**

Il contatto diretto con l'olio motore può essere pericoloso, inoltre l'olio motore non deve essere versato.

STIHL consiglia di fare eseguire il rifornimento dell'olio motore oppure un cambio dell'olio motore da un rivenditore specializzato STIHL.

### Pulizia:

Dopo lo svolgimento dei lavori, è necessario pulire con cura l'intero apparecchio. (⇒ 11.1)

Prima di disporre l'apparecchio in posizione di pulizia, chiudere la vite dello sfianto serbatoio e il rubinetto carburante.

Eliminare con un'asticella di legno i resti d'erba attaccati. Pulire il lato inferiore del tosaerba con spazzola e acqua.

Non utilizzare mai apparecchi di pulitura ad alta pressione e non pulire l'apparecchio sotto acqua corrente (p. es. con una canna per innaffiare).

Non usare detergenti aggressivi. Detergenti di questo tipo potrebbero danneggiare le parti in plastica e metallo pregiudicando la sicurezza di funzionamento dell'apparecchio STIHL.

Per prevenire il rischio di incendio tenere sgombra la zona intorno alle aperture aria di raffreddamento, alle alette di raffreddamento e allo scarico da p. es. erba, paglia, muschio, foglie o perdite di olio.

### Lavori di manutenzione:

Eseguire solo i lavori di manutenzione descritti nelle presenti istruzioni per l'uso; far eseguire ogni altro intervento da un rivenditore specializzato.

Se non si dispone delle conoscenze e degli attrezzi necessari, rivolgersi **sempre** a un rivenditore specializzato.

STIHL raccomanda di far eseguire lavori di manutenzione e riparazione solo da un rivenditore specializzato STIHL.

Ai rivenditori specializzati STIHL vengono offerti corsi di formazione e ricevono informazioni tecniche aggiornate regolarmente.

Utilizzare solo utensili, accessori e attrezzi accessori, omologati da STIHL per questo apparecchio o parti tecniche dello stesso tipo. In caso contrario non è possibile escludere l'eventualità di incidenti con

danni a persone o danni all'apparecchio. Per eventuali domande rivolgersi a un rivenditore specializzato.

Gli attrezzi, gli accessori e le parti di ricambio originali STIHL hanno caratteristiche ottimali per l'utilizzo sull'apparecchio e sono concepiti espressamente per soddisfare le esigenze dell'utente. Le parti di ricambio originali STIHL sono riconoscibili dal relativo codice STIHL per parti di ricambio, dalla scritta STIHL e eventualmente dal contrassegno STIHL per parti di ricambio. Su parti piccole potrebbe esserci unicamente il contrassegno.

Per motivi di sicurezza verificare regolarmente che tutti i componenti di apporto del carburante (linea e rubinetto carburante, serbatoio carburante, tappo serbatoio, raccordi, ecc.) non siano danneggiati e che non vi siano perdite in nessun punto. Se necessario, provvedere alla loro sostituzione da parte di un rivenditore specializzato (STIHL consiglia di rivolgersi a un rivenditore STIHL).

Mantenere pulite e leggibili le etichette adesive di avvertimento ed informazione. Etichette adesive danneggiate o perse devono essere sostituite con un'etichetta originale nuova ottenibile presso il proprio rivenditore STIHL. Se si sostituisce un componente con un particolare nuovo, verificare che sul particolare nuovo sia stata applicata la stessa etichetta adesiva.

Eseguire i lavori sul dispositivo di taglio solo con estrema attenzione e indossando guanti da lavoro.

Mantenere ben serrati tutti i dadi, i perni e le viti, in particolare la vite di fissaggio della lama, in modo da garantire un funzionamento sicuro dell'apparecchio.

Controllare regolarmente se l'intero apparecchio e il cesto di raccolta erba, in particolare prima del rimessaggio (p. es. prima della pausa invernale), presentano danni o usura. Per motivi di sicurezza, sostituire immediatamente le parti usurate o danneggiate in modo da garantire sempre un funzionamento sicuro dell'apparecchio.

Non modificare mai la registrazione base del motore a combustione e non ruotarlo eccessivamente.

Nel caso in cui, durante lo svolgimento di lavori di manutenzione, si smontassero componenti o dispositivi di protezione, è necessario montarli nuovamente al termine dei lavori, attenendosi alle istruzioni prescritte.

---

#### **4.8 Rimessaggio durante periodi di non utilizzo prolungati**

Lasciar raffreddare il motore a combustione prima di riporre l'apparecchio in un locale chiuso.

Conservare l'apparecchio con il serbatoio vuoto e la vite di sfiato serbatoio aperta e le scorte di carburante in un locale ben areato e che possa essere chiuso dall'esterno.

Assicurarsi che l'apparecchio non possa essere usato da persone non autorizzate (p. es. da bambini).

Non riporre mai l'apparecchio contenente benzina nel serbatoio all'interno di un edificio. I vapori di benzina che si formerebbero potrebbero venire a contatto con una fiamma viva o scintille ed incendiarsi.

Se fosse necessario svuotare il serbatoio, p. es. per il rimessaggio durante la pausa invernale, eseguire lo svuotamento del serbatoio carburante solo all'aperto (p. es. facendo girare il motore al minimo finché non si esaurisce il carburante).

Pulire a fondo l'apparecchio prima del rimessaggio (p. es. per la pausa invernale).

Conservare l'apparecchio solo con il cappuccio candela di accensione scollegato.

Custodire l'apparecchio solo in perfetto stato.

Conservare l'attrezzo su una superficie piana in modo che non possa accidentalmente scivolare.

---

#### **4.9 Smaltimento**

Prodotti di scarto quali olio esausto o carburante, lubrificanti usati, filtri, batterie o altre parti soggette ad usura di questo tipo possono causare danni a persone, animali e all'ambiente e devono essere pertanto smaltiti in modo adeguato.

Rivolgersi a un centro di riciclaggio o al proprio rivenditore per ottenere le corrette modalità di smaltimento di tali prodotti di scarto. STIHL consiglia di rivolgersi a un rivenditore specializzato STIHL.

Assicurarsi che l'apparecchio, al termine della sua durata operativa, venga consegnato a centri di smaltimento specializzati. Rendere l'apparecchio inutilizzabile prima di consegnarlo per lo smaltimento. Per evitare incidenti, rimuovere in particolare il cavo dell'accensione, svuotare il serbatoio e scaricare l'olio motore.

**Pericolo di lesioni causato dalla lama!**  
 Non lasciare mai un tosaerba incustodito anche se non viene più utilizzato.  
 Assicurarsi che l'apparecchio, e in particolare la lama, siano conservati fuori dalla portata dei bambini.

## 5. Descrizione dei simboli



### Attenzione!

Prima della messa in funzione leggere le istruzioni per l'uso.



### Pericolo di lesioni!

Tenere lontano persone estranee dalla zona di pericolo.

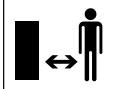

### Pericolo di lesioni!

Prima di iniziare dei lavori sull'attrezzo di taglio e lavori di manutenzione e di pulizia scollegare il cappuccio candela di accensione.

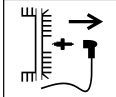

### Pericolo di lesioni!

Tenere mani e piedi lontani dalle lame!



Dopo il disinserimento, il dispositivo di taglio continua a girare ancora per pochi secondi (freno del motore a combustione/freno lama).



Durante il lavoro indossare protezioni per l'udito.

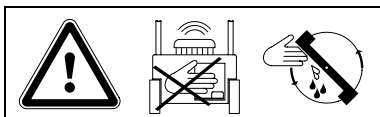

### Attenzione - Pericolo di lesioni!

Non inserire mai le mani, con il motore a combustione acceso, nella zona di lavoro della lama.

### Regolazione velocità di avanzamento:

RM 756 YS, RM 756 YC:



Velocità massima



Velocità minima

### Regolazione acceleratore:



Posizione Accensione e avviamento a freddo



Posizione Avvio



Posizione Arresto

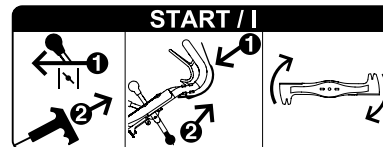

Avviare il motore a combustione ed innestare la lama.

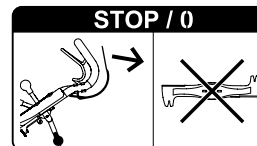

Disinnestare la lama.

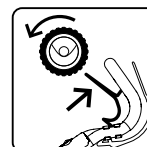

Inserire la trazione.

## 6. Equipaggiamento fornito



Pos.	Descrizione	Pz.
A	Corpo apparecchio con manubrio	1
B	Telaio cesto raccolta erba	1
C	Cesto raccolta erba in tessuto	1
D	Sportello cesto di raccolta erba	1
E	Fascetta serracavo	2
F	Flessibile di protezione	1
-	Istruzioni per l'uso	1
-	Istruzioni per l'uso del motore a combustione	1

Pos.	Descrizione	Pz.
<b>RM 756 GS, RM 756 YS:</b>		
G	Vite con testa a calotta piatta	4
H	Dado di sicurezza	4
<b>RM 756 GC, RM 756 YC:</b>		
I	Vite autofilettante	1
J	Impugnatura per il trasporto	1

## 7. Preparazione per la messa in servizio dell'apparecchio



### Pericolo di lesioni!

Attenersi alle indicazioni riportate nel capitolo "Per la vostra sicurezza" (⇒ 4.).

- Per l'esecuzione di tutti gli interventi descritti posizionare l'apparecchio su una superficie orizzontale, piana e stabile.

### 7.1 Montaggio del manubrio

#### RM 756 GC, RM 756 YC:



- **1** Svitare la vite (1) ed estrarla con la rondella (2). Allentare le viti (3).
- **2** Far scorrere il manubrio (4) nel fissaggio del manubrio (5) e sollevarlo verso l'alto fino a quando l'asola sul manubrio si trova sull'alesaggio della scocca, facendo attenzione a disporre i cavi in modo corretto (vedere la figura).
- **3** Avvitare la vite (1) con la rondella (2), assicurandosi che la lamiera di protezione (6) venga avvitata insieme a tali componenti.

- **4** Serrare le viti (3) con 21 - 29 Nm. Registrare il manubrio all'altezza di lavoro desiderata e mantenerlo in tale posizione, infine serrare la vite (1).
- Controllo del corretto montaggio: Il manubrio deve essere saldamente montato, i cavi devono essere sulla parte posteriore ed esterna del manubrio.

#### RM 756 GC, RM 756 YC: Montaggio impugnatura per il trasporto



- **1** Inserire l'impugnatura per il trasporto (J) nell'asta del manubrio come mostrato in figura con la scanalatura (4) rivolta verso l'alto.
- **2** Avvitare la vite autofilettante (I) assicurandosi che venga posizionata nella scanalatura dell'impugnatura per il trasporto.  
Coppia di serraggio:  
**3 - 4 Nm**

#### RM 756 GS, RM 756 YS:



- **1** Portare la parte superiore manubrio (1) con le estremità aperte nelle parti inferiori del manubrio (2) e mantenerla in tale posizione. Inserire le viti (G) dell'esterno verso l'interno attraverso i fori, mettere i dadi di sicurezza (H) e serrare con 19 - 27 Nm.
- **2** Registrare il manubrio all'altezza di lavoro desiderata e mantenerlo in tale posizione, infine serrare la vite (3).
- Controllo del corretto montaggio: La parte superiore del manubrio deve essere saldamente collegata alla parte inferiore del manubrio, i cavi sono sulla parte posteriore ed esterna del manubrio.

### 7.2 Montaggio del flessibile di protezione



- Inserire tutti i cavi di comando nel flessibile di protezione (F).
- Far passare la fascetta serracavo (E) attraverso l'apertura più in alto sulla parte inferiore destra del manubrio (1), quindi fissare il flessibile di protezione (F) con la fascetta.
- Fissare il flessibile di protezione (F) con la fascetta serracavo (E) come indicato in figura sulla parte superiore destra del manubrio.



Alla prima messa in funzione è necessario controllare i cavi di comando e se necessario regolarli con precisione. (⇒ 11.9)

### 7.3 Regolazione altezza di taglio per singola ruota



L'altezza di taglio può essere regolata su sei diverse posizioni su ciascuna ruota, usando la relativa leva.

Altezza di taglio minima (1): 25 mm

Altezza di taglio massima (6): 90 mm

#### Regolazione dell'altezza di taglio:

- Premere la leva (1) verso la ruota, regolare nella posizione desiderata e farla innestare nell'apposita tacca.

Eseguire tale procedura su tutte e 4 le ruote.



### **Fare attenzione a non danneggiare l'apparecchio!**

Al fine di evitare un ribaltamento dell'apparecchio, regolare per prima l'altezza di taglio sulle ruote posteriore e successivamente sulle ruote anteriori.

Fare attenzione anche in fase di regolazione su un'altezza di taglio minima, in quanto il peso dell'apparecchio appoggia sull'ultima ruota.

## **7.4 Regolazione dell'altezza manubrio**



L'altezza di lavoro del manubrio può essere regolata su 3 livelli.

- Svitare la vite (1).
- Afferrare il manubrio con entrambe le mani e spostandolo verso l'alto e il basso, regolare il manubrio (2) ad una altezza di lavoro confortevole per l'utente e bloccarlo in tale posizione.
- Avvitare la vite (1) e serrarla.

## **7.5 Carburante e olio motore**



### **Fare attenzione a non danneggiare l'apparecchio!**

Prima della prima messa in funzione, rifornire con olio motore. Per il rifornimento dell'olio motore e del carburante, STIHL consiglia di usare un apposito attrezzo di rifornimento (p. es. un imbuto).

## **Olio motore**

Per il tipo di olio motore da utilizzare e la capacità serbatoio olio, si prega di consultare le Istruzioni per l'uso del motore a combustione.



Controllare regolarmente il livello di riempimento (vedere le istruzioni per l'uso del motore a combustione).

Fare attenzione che il livello dell'olio non superi o non scenda al di sotto del valore prescritto.

Prima della messa in funzione del motore a combustione, serrare correttamente il tappo del serbatoio olio.

## **Carburante**

Usare carburante di marca, ecologico e di recente produzione:



- Benzina senza piombo

Le istruzioni riguardanti il numero di ottani della qualità carburante specifico sono disponibili nelle istruzioni per l'uso del motore a combustione.

Per informazioni riguardanti la capacità del serbatoio carburante, vedere il capitolo "Dati Tecnici". (⇒ 17.)

## **Rifornimento di carburante**

- Aprire la vite di sfiato del motore (1).
- Svitare il coperchio del serbatoio (2).
- Rifornire con carburante (usare un imbuto).
- Riavvitare il coperchio del serbatoio (1).



Prima della messa in funzione del motore a combustione, aprire la vite di sfiato serbatoio (1) e il rubinetto carburante (3).

## **7.6 Assemblaggio del cesto raccolta erba**



- Tirare il cesto di raccolta erba in tessuto (C) sopra il telaio del cesto di raccolta erba (B). I sostegni (1) e l'impugnatura (2) devono trovarsi sul lato esterno del tessuto.
- Rovesciare i profili in plastica integrati (3) sopra il telaio del cesto di raccolta erba e fissarli comprimendo. Iniziare a fissare comprimendo sotto la lamiera convogliatrice (4) del telaio del cesto di raccolta erba.
- Agganciare lo sportello (D) prima a sinistra e poi a destra sul telaio del cesto di raccolta e quindi farlo innestare su entrambi i lati con una forte pressione.

## **7.7 Aggancio e sgancio del cesto di raccolta erba**



### **Aggancio:**

- Aprire e mantenere aperto lo sportello deflettore (1).
- Afferrare il cesto di raccolta erba (2) dall'impugnatura (3) e portarlo con la lamiera convogliatrice nel canale di scarico (4).
- Inserire i fermi (5) sull'alloggiamento (6) lato sinistro e destro tra l'apparecchio e il manubrio e agganciare il cesto di raccolta erba, esercitando un leggero colpo.



- Rilasciare lo sportello deflettore (1).

#### Sgancio:

- Sollevare lo sportello deflettore (1).
- Afferrare il cesto di raccolta erba dall'impugnatura (2) e sganciarlo.
- Chiudere lo sportello-deflettore (1).

## 8. Freno-frizione-lama (BBC)



Il tosaerba è dotato di un **freno-frizione-lama (BBC)**.

Ciò significa che dopo il disinnesto della lama l'apparecchio si arresta entro un breve lasso di tempo, ma il motore a combustione continua a funzionare.

Alla fine di evitare lesioni o danni all'apparecchio, prima della prima messa in funzione è indispensabile acquisire dimestichezza con il funzionamento del sistema BBC.

#### Comando a due mani:

È possibile innestare la lama con il motore a combustione acceso solo come segue: Premere la staffa arresto lama (1) verso il manubrio e mantenerla ferma in tale posizione, quindi con l'altra mano tirare verso l'alto la leva frizione lama (2) e farla innestare in posizione.



#### Pericolo di lesioni!

Per motivi di sicurezza, non collegare mai a ponte la staffa, ad esempio, legandola al manubrio.

Prima di ogni messa in funzione, controllare il freno-frizione-lama. (⇒ 10.4)



#### Fare attenzione a non danneggiare l'apparecchio!

Evitare di sovraccaricare, in quanto un sovraccarico può causare un'usura maggiore del freno-frizione-lama e di conseguenza un surriscaldamento dello stesso. (⇒ 9.)

## 9. Istruzioni di lavoro

### Evitare un sovraccarico del freno-frizione-lama

Può verificarsi un sovraccarico,

- se si continua a tagliare l'erba con il cesto di raccolta erba pieno.
- se il canale è intasato.
- se si esegue il taglio nell'erba alta a velocità elevata.

La lama si blocca e di conseguenza l'erba non viene più tagliata e il motore a combustione si arresta.

Pertanto, non tagliare mai l'erba con il canale intasato o il cesto di raccolta erba pieno e adeguare la velocità alle condizioni del momento. Se necessario, usare il kit mulching (accessorio speciale).

#### Fine del lavoro

Alla fine del lavoro pulire sempre la scocca e il motore a combustione da materiale infiammabile (erba, foglie, ecc.) al fine di evitare un rischio di incendio.

#### È possibile ottenere un prato bello e folto:

- Se si taglia ad una velocità bassa.
- Se si taglia frequentemente l'erba e la si mantiene corta.

- Se in caso di clima caldo e secco non si taglia l'erba eccessivamente corta; in caso contrario, il prato viene bruciato dai raggi del sole, perdendo così la sua bellezza.
- Se si utilizzano sempre lame affilate; provvedere pertanto ad una affilatura periodica delle lame (presso un rivenditore specializzato).
- Se si modifica regolarmente la direzione di taglio.

### 9.1 Zona di lavoro dell'utente



- Per motivi di sicurezza, al momento dell'accensione e con il motore a combustione in funzione l'utente deve trovarsi sempre nella zona di lavoro dietro al manubrio. Mantenere sempre la distanza di sicurezza prevista dal manubrio.
- Il tosaerba può essere usato esclusivamente da una sola persona. Eventuali terze persone devono mantenersi lontano dalla zona di pericolo. (⇒ 4.)

## 10. Messa in servizio dell'apparecchio



#### Pericolo di lesioni!

Prima della messa in funzione leggere attentamente il capitolo "Per la vostra sicurezza" ed attenersi a quanto descritto. (⇒ 4.)

### 10.1 Avviamento del motore a combustione



- Controllare il livello dell'olio e del carburante. (⇒ 7.5)

- Aprire la vite di sfiato del motore (1) e il rubinetto carburante (2).
- A motore a combustione freddo, posizionare la leva di regolazione acceleratore (3) su **Accensione e avviamento a freddo (4)**.  
A motore a combustione caldo o in condizioni climatiche calde, posizionare la leva di regolazione acceleratore (3) su **Avvio (5)**.
- Sfilare lentamente il cavo di avviamento (6) fino a percepire la resistenza di compressione e successivamente tirarlo con forza per l'intera lunghezza del braccio al fine di evitare un contraccolpo. Guidare il cavo indietro lentamente per consentire allo starter di avvolgerlo correttamente. Ripetere l'operazione di avviamento fino all'avvio del motore a combustione.
- Posizionare la leva di regolazione acceleratore (3) su **Avvio (5)**.



#### Pericolo di lesioni!

Se il cavo di avviamento salta rapidamente indietro, la mano e il braccio vengono attirati verso il motore a combustione, quando il cavo può essere rilasciato. Possono verificarsi fratture delle ossa, schiacciamenti e slogature.

## 10.2 Innesto della lama



### Fare attenzione a non danneggiare l'apparecchio!

Non innestare la lama nell'erba alta ed innestarla solo con il motore a combustione al massimo numero di giri.

Al fine di evitare un'usura inutile della frizione lama, innestarla sempre rapidamente.

- **1** Premere la staffa arresto lama (1) verso il manubrio e mantenerla in tale posizione.
- **2** Tirare la leva frizione lama (2) fino alla battuta verso la parte posteriore e farla innestare in posizione.
- Durante il lavoro mantenere premuta la staffa dell'arresto lama (1).

## 10.3 Disinnesto della lama



- **1** Rilasciare la staffa arresto lama (1).

La leva della frizione lama (2) viene sbloccata e ritorna nella posizione iniziale. La lama viene disinnestata e frenata, il motore a combustione continua a funzionare.

## 10.4 Controllo del freno-frizione-lama (BBC)

Prima di iniziare a lavorare, è necessario controllare il funzionamento del freno-frizione-lama **tre volte**:

- Innestare la lama di taglio con il motore a combustione acceso. (⇒ 10.2)  
La lama di taglio in funzione produce rumori tipo vortici di vento chiaramente udibili.
- Disinnestare la lama (rilasciare la staffa arresto lama). (⇒ 10.3)  
Il freno-frizione-lama stacca la lama dal comando del motore a combustione e la frena. Tale procedura è accompagnata dalla scomparsa di rumori tipo vortici di vento e deve durare per massimo 3 secondi. Una volta che la lama è ferma il rumore tipo vortice di vento non deve essere udibile.

### Misurazione del tempo di persistenza

Il tempo di persistenza corrisponde alla durata del vortice dopo il disinnesto e può essere misurato con un cronometro.

Se il freno-frizione-lama non funziona come descritto (p. es. il tempo di persistenza è troppo lungo oppure si percepiscono acusticamente ulteriori rumori tipo vortici di vento con la lama di taglio disinnestata), non è consentito mettere in funzione l'apparecchio.



#### Pericolo di lesioni!

In questo caso, spegnere il motore a combustione, scollegare il cappuccio candela di accensione e far eseguire le riparazioni necessarie da personale qualificato. STIHL consiglia di rivolgersi a un rivenditore specializzato STIHL.

## 10.5 Inserimento della trazione

### RM 756 YC, RM 756 YS:



I tosaerba sono dotati di un cambio idrostatico. È possibile regolare la velocità in modo continuo con la trazione inserita.

- Avviare il motore a combustione. (⇒ 10.1)
- **1** Regolare la velocità desiderata con la leva velocità di marcia (1). STIHL consiglia di marciare lentamente in fase di partenza e pertanto di selezionare una velocità bassa.
- **2** Tirare la staffa della trazione (2) verso il manubrio e mantenerla ferma in tale posizione. La trazione si inserisce e il tosaerba inizia a spostarsi in avanti.

### Velocità di trazione:

Regolazione continua da



0,5 km/h

fino a



5,5 km/h

### RM 756 GC, RM 756 GS:



Il tosaerba è dotato di un cambio a tre marce. Le tre marce in avanti possono essere selezionate, a scelta, con la trazione inserita.

- Avviare il motore a combustione. (⇒ 10.1)

- **1** Innestare la marcia desiderata con la leva innesto marce (1). STIHL consiglia di marciare lentamente in fase di partenza e pertanto di selezionare la prima marcia.
- **2** Tirare la staffa della trazione (2) verso il manubrio e mantenerla ferma in tale posizione. La trazione si inserisce e il tosaerba inizia a spostarsi in avanti.

### Velocità di trazione:

1. marcia: 2,5 km/h
2. marcia: 3,7 km/h
3. marcia: 5,0 km/h

## 10.6 Disinserimento della trazione



- **1** Per disinserire la trazione, rilasciare la staffa della trazione (1).

## 10.7 Spegnimento del motore a combustione



- Per spegnere il motore a combustione, posizionare la leva della regolazione acceleratore (1) su **Arresto** (2).



## 10.8 Cesto di raccolta erba (in tessuto) con tela parapolvere



Sulla parte superiore del cesto di raccolta erba è montata una tela parapolvere (1) che impedisce il sollevamento di polveri fini in direzione dell'utente.

## Indicatore livello di riempimento:

La corrente d'aria che si crea tramite il movimento rotatorio della lama e che provvede a riempire il cesto di raccolta erba, solleva leggermente la tela parapolvere al centro. Quando il cesto di raccolta erba è pieno, la corrente d'aria diminuisce e la tela parapolvere si abbassa sul cesto di raccolta erba.

## Svuotamento cesto di raccolta erba:



### Pericolo di lesioni!

Prima dello svuotamento, disinnestare sempre la lama. (⇒ 10.3)

Considerarne il peso!  
Un cesto di raccolta erba completamente pieno può raggiungere un peso di 22 kg.



### Fare attenzione a non danneggiare l'apparecchio!

Al fine di evitare un intasamento del canale, svuotare sempre per tempo il cesto di raccolta erba. Eventuali intasamenti possono bloccare la lama e causare un'usura inutile del freno-frizione-lama.

- Disinnestare la lama. (⇒ 10.3)
- Sganciare il cesto raccolta erba. (⇒ 7.7)
- Afferrare il cesto di raccolta erba dall'impugnatura (2) e dal nastro in nylon cucito sul retro (3) e svuotare l'erba tagliata.
- Agganciare di nuovo il cesto di raccolta erba. (⇒ 7.7)

## 11. Manutenzione



### Pericolo di lesioni!

Prima di ogni lavoro di manutenzione o di pulizia sull'apparecchio leggere attentamente il capitolo "Per la vostra sicurezza" (⇒ 4.), in particolare il sotto capitolo "Manutenzione e riparazioni" (⇒ 4.7) ed attenersi scrupolosamente alle istruzioni di sicurezza.



Prima di eseguire qualsiasi lavoro di manutenzione e di pulizia, staccare il cappuccio candela di accensione!

### 11.1 Pulizia dell'apparecchio

**Intervallo di manutenzione:  
Dopo ogni impiego**



Una cura scrupolosa protegge l'apparecchio da danni e ne prolunga la durata operativa.

Non dirigere mai getti d'acqua (dispositivo di pulizia ad alta pressione) sui componenti del motore a combustione, sulle guarnizioni, sui punti di supporto e sui componenti elettrici. Ne potrebbero derivare danni che comporterebbero riparazioni molto costose.

Non usare detergenti aggressivi. Detergenti di questo tipo potrebbero danneggiare le parti in plastica e metallo, pregiudicando la sicurezza di funzionamento dell'apparecchio STIHL. Se non si riuscisse a rimuovere la sporcizia con acqua, utilizzando una

spazzola o un panno, STIHL suggerisce di utilizzare un detergente speciale (p. es. il detergente speciale STIHL).

I residui di erba attaccati alla scocca e al canale di scarico devono essere eliminati in precedenza con un bastoncino di legno.



### Fare attenzione a non danneggiare l'apparecchio.

Pulire in particolare la scocca, tutte le coperture e la zona attorno al motore a combustione nonché in modo particolarmente accurato la lama.

### Posizione di pulizia:

- Arrestare l'apparecchio su un fondo piano, stabile e orizzontale.
- Rimuovere il cesto di raccolta erba. (⇒ 7.7)
- Chiudere la vite di sfiato del motore. (⇒ 7.5)
- Regolare l'altezza di taglio massima sulle ruote posteriori lato sinistro e destro. (⇒ 7.3)
- Svitare la vite (1) ed estrarla insieme alla rondella (2).
- Sollevare il manubrio fino a quando la scanalatura (3) non si trova sopra l'alesaggio (4) della scocca.
- Avvitare la vite (1) con la rondella (2) in modo tale che il manubrio sia stabilmente fissato in posizione di servizio.
- Sollevare l'apparecchio sulla parte anteriore, aprire lo sportello deflettore e spostare il manubrio verso la parte posteriore. Assicurarsi che l'apparecchio sia posizionato sempre in modo stabile.

Dopo la pulizia, disporre l'apparecchio su tutte e 4 le ruote, rimontare il manubrio in posizione di lavoro ed impostare l'altezza di taglio desiderata.

### 11.2 Ruote

I cuscinetti delle ruote non richiedono manutenzione.

### 11.3 Motore a combustione

**Intervallo di manutenzione:  
Vedere le istruzioni per l'uso del motore a combustione**

Per una lunga durata operativa dell'apparecchio è particolarmente importante che il livello dell'olio sia sempre adeguato e che il cambio del filtro dell'olio e del filtro dell'aria nonché il cambio dell'olio vengano eseguiti agli intervalli prescritti.

Le informazioni riguardanti l'olio motore e la capacità serbatoio olio, sono disponibili anche nelle istruzioni per l'uso del motore a combustione.

Le alette di raffreddamento devono sempre essere mantenute pulite in modo da garantire un raffreddamento adeguato del motore a combustione.

### 11.4 Cambio

**RM 756 YC, RM 756 YS:**

**Intervallo di manutenzione:  
ogni 1000 ore di funzionamento/  
minimo annualmente**

La manutenzione del cambio idrostatico deve essere eseguita esclusivamente da personale qualificato. STIHL consiglia di rivolgersi a un rivenditore specializzato STIHL.

### RM 756 GC, RM 756 GS:

Il cambio a 3 marce non richiede alcuna manutenzione.

---

## 11.5 Manutenzione del freno-frizione-lama

### Intervallo di manutenzione: annualmente

Il freno-frizione-lama è soggetto ad un'usura naturale.

La manutenzione deve essere eseguita esclusivamente da personale qualificato. STIHL consiglia di rivolgersi a un rivenditore specializzato STIHL.

---

## 11.6 Controllo dei limiti di usura della lama



### Intervallo di manutenzione: Prima di ogni impiego



#### Pericolo di lesioni!

A seconda del luogo e della durata di utilizzo, l'usura delle lame può variare notevolmente. Se si utilizza l'apparecchio su un fondo sabbioso o in condizioni particolarmente secche, la lama è sottoposta ad un maggiore sforzo e quindi ad un'usura decisamente superiore.

Una lama usurata può rompersi causando gravi lesioni. Pertanto attenersi sempre alle istruzioni per la manutenzione delle lame.

## Procedura di controllo



### Pericolo di lesioni!

Attenersi alle indicazioni riportate nel capitolo "Per la vostra sicurezza". (⇒ 4.7)

- Disporre l'apparecchio in posizione di pulizia. (⇒ 11.1)
- Pulire la lama (1) e controllare se sono presenti eventuali intagli e fessurazioni.
- Misurare lo spessore lama **A** in diversi punti con l'ausilio di un calibro (2).
- Rimisurare la larghezza della lama come indicato in figura sui punti **B** e **C** sul lato sinistro e destro della lama.

### Limiti di usura:

Lo spessore della lama **A** in ogni punto deve essere di minimo 2,5 mm.

La larghezza della lama deve essere sul **B** di minimo 80 mm e sul punto **C** di minimo 55 mm.

Se sul tosaerba non fosse montata la lama fornita generalmente in dotazione, bensì, p. es. la lama mulching, disponibile come accessorio speciale, è necessario attenersi ai limiti di usura indicati per tale tipo di lama.

---

## 11.7 Smontaggio e montaggio della lama



### Pericolo di lesioni!

Lavorare solo con guanti da lavoro.



### Smontaggio

- Disporre l'apparecchio in posizione di pulizia. (⇒ 11.1)

- Bloccare la lama (1) ed allentare la vite di fissaggio lama (2).
- Estrarre la vite di fissaggio lama (2), la rondella di sicurezza (3) e la lama (1).

### Montaggio



### Fare attenzione a non danneggiare l'apparecchio!

La lama deve essere sostituita qualora si rilevassero tacche o crepe oppure se si raggiungesse un limite di usura prescritto (⇒ 11.6).

- Pulire la superficie di appoggio della lama e del supporto lama.
- Applicare della Loctite 243 sulla vite di fissaggio lama.
- Posizionare la lama (1) come indicato sul supporto lama (4).
- Inserire la rondella di sicurezza (3) come indicato in figura e serrarla con la vite di fissaggio lama (2) con 60 - 65 Nm.



### Pericolo di lesioni!

Attenersi scrupolosamente alla coppia di serraggio prescritta. Ad ogni montaggio della lama la rondella di sicurezza (3) deve essere sostituita. La vite di fissaggio lama (2) deve essere sostituita ad ogni sostituzione della lama.

---

## 11.8 Affilatura della lama

Se il risultato di taglio peggiorasse con il tempo, ciò dipende, nella maggior parte dei casi, da una lama di taglio non affilata.

Durante la riaffilatura attenersi ai seguenti punti:

- Smontare la lama di taglio. (⇒ 11.7)

- Durante l'affilatura raffreddare la lama di taglio, p. es. con acqua. Non deve assumere una colorazione bluastro, altrimenti la qualità del taglio peggiorerebbe.
- Affilare la lama di taglio in modo uniforme per evitare vibrazioni dovute a squilibrio.
- È necessario attenersi all'angolo di taglio di **30°**.
- Durante l'affilatura attenersi scrupolosamente ai limiti di usura prescritti.
- Se necessario, rimuovere la bava presente sul tagliente.

## 11.9 Manutenzione dei cavi di comando

La manutenzione del **cavo acceleratore** deve essere eseguita esclusivamente da personale qualificato. STIHL consiglia di rivolgersi a un rivenditore specializzato STIHL.

### Registrazione del cavo freno-frizione-lama



#### Intervallo di manutenzione: secondo necessità

È necessario registrare il cavo di comando

- se dopo l'innesto la lama rimane ferma,
- se l'innesto funziona solo in ritardo,
- se il numero di giri della lama innestata si riduce durante il taglio.

### Registrazione del cavo di comando

- Allentare il dado (1) e tendere il cavo di comando (2) con il dado (3). Successivamente serrare nuovamente il dado (1).

## Controllo

Misurando la lunghezza della molla è possibile controllare la corretta registrazione.

- **1** Misurare la lunghezza della molla (4) in tensione utilizzando un calibro.
- Innestare la lama. **Non** avviare il motore a combustione. (⇒ 10.2)
- **2** Misurare la lunghezza della molla (4) in tensione. Differenza di lunghezza: **almeno 3 mm**
- Se necessario, registrare nuovamente il cavo di comando.



Se l'innesto della lama non funziona correttamente, nonostante il cavo di comando sia stato registrato in modo adeguato, è necessario far controllare da un rivenditore specializzato il freno-frizione-lama. STIHL consiglia di rivolgersi a un rivenditore specializzato STIHL.

### Registrazione del cavo di comando trazione idrostatica



RM 756 YC, RM 756 YS

#### Intervallo di manutenzione: Prima della prima messa in servizio o a seconda della necessità

È necessario registrare il cavo di comando

- prima della prima messa in funzione dell'apparecchio,
- se non si raggiunge la velocità di marcia massima,

- se la trazione rimane continuamente inserita. Ciò significa che il tosaerba inizia a muoversi accidentalmente tirando il cavo di avviamento, nonostante la staffa della trazione non sia azionata.

## Registrazione del cavo di comando

- Tirare la leva velocità di marcia (1) completamente all'indietro. 
- Allentare i dadi (2, 3) in modo tale che il cavo di comando (4) non sia teso.
- Avviare il motore a combustione. (⇒ 10.1)
- Tirare la staffa trazione verso il manubrio e mantenerla ferma. (⇒ 10.5)
- Tendere il cavo di comando (4) con il dado (3), fino all'inserimento della trazione. Al rilascio della staffa trazione, spegnere il motore a combustione e serrare il dado (2).
- **Controllo:**  
Se la staffa trazione non è in funzione, il cavo di comando è leggermente in tensione ed è possibile tirare all'indietro l'apparecchio. In tal modo, le ruote non vengono bloccate.

### Registrazione del cavo innesto marce



RM 756 GC, RM 756 GS

#### Intervallo di manutenzione: Secondo necessità

È necessario registrare il cavo di comando

- se non è possibile innestare le singole marce.

## Registrazione del cavo di comando

- Tendere il cavo di comando (1) con l'ausilio di entrambi i dadi (2, 3) sul lato inferiore del manubrio in modo che tutte e tre le marce possano innestarsi correttamente.

## Registrazione del cavo di comando trazione



RM 756 GC, RM 756 GS

## Intervallo di manutenzione: Secondo necessità

È necessario registrare il cavo di comando

- se la trazione non si inserisce nonostante la relativa staffa sia azionata,
- se la trazione rimane continuamente inserita. Ciò significa che il tosaerba inizia a muoversi accidentalmente tirando il cavo di avviamento, nonostante la staffa della trazione non sia azionata.



### Pericolo di lesioni!

Quando si lavora con l'apparecchio, il cavo di comando della trazione deve essere sempre registrato correttamente.

## Controllo della tensione del cavo di comando:

1. Innestare la 3<sup>a</sup> marcia e tirare il cavo di avviamento. Il tosaerba non viene azionato.
2. Tirare la staffa della trazione verso il manubrio e mantenerla in tale posizione, tirare il cavo di avviamento. Il tosaerba viene azionato.

## Registrazione del cavo di comando:

- Tendere il cavo di comando (1) con l'ausilio di entrambi i dadi (2, 3) sul lato inferiore del manubrio in modo tale che la trazione si inserisca a circa metà corsa della staffa trazione.

## 11.10 Rimessaggio e sosta prolungata (pausa invernale)

Conservare l'apparecchio in un locale asciutto, chiuso e con poca polvere. Assicurarsi che l'apparecchio sia conservato fuori dalla portata dei bambini.

Prima del rimessaggio, eliminare eventuali guasti. L'apparecchio deve sempre essere in uno stato di funzionamento perfetto.

Svuotare il serbatoio del carburante e il carburatore prima del rimessaggio (p. es. lasciando girare il motore al minimo finché non si esaurisce il carburante).

Se l'apparecchio dovesse rimanere fermo per molto tempo (pausa invernale), attenersi ai seguenti punti:

- Pulire accuratamente tutti i componenti esterni dell'apparecchio.
- Lubrificare o ingrassare bene tutti i componenti mobili.
- Svitare la candela di accensione (vedere le istruzioni per l'uso del motore a combustione) e versare circa 3 cm<sup>3</sup> di olio motore attraverso l'apertura della candela di accensione nel motore a combustione. Far girare alcune volte il motore a combustione senza candela di accensione (tirare il cavo di avviamento).



### Pericolo d'incendio!

Tenere lontano il cappuccio candela di accensione dal foro della candela di accensione in quanto sussiste il pericolo d'incendio.

- Avvitare nuovamente la candela di accensione (vedere le istruzioni per l'uso del motore a combustione).
- Eseguire un cambio dell'olio (vedere le istruzioni per l'uso del motore a combustione).

## 12. Trasporto



### Pericolo di lesioni!

Prima del trasporto leggere attentamente il capitolo "Per la vostra sicurezza", in particolare il capitolo "Trasporto dell'apparecchio" ed attenersi a quanto prescritto. (⇒ 4.4)

## 12.1 Ancoraggio dell'apparecchio



Trasportare l'apparecchio su una superficie di carico piana e pulita, in verticale sulle 4 ruote.

- Fissare l'apparecchio con appositi elementi di ancoraggio per impedirne lo spostamento. Fissare le funi o le cinghie sulla parte inferiore del manubrio (1) e sul paraurti (2).

## 12.2 Sollevamento o trasporto dell'apparecchio

Sollevare o trasportare il tosaerba sempre in due persone.

## Tutti i modelli:

- Afferrare il tosaerba dal paraurti (1) e dal manubrio (2) e sollevarlo.



## RM 756 GC, RM 756 YC – Variante di trasporto aggiuntiva:



- Estrarre l'impugnatura per il trasporto (3) dalla parte inferiore del manubrio, fino alla battuta.
- Destra:  
Afferrare il tosaerba dal paraurti (1) e dal manubrio (2) e sollevarlo.
- Sinistra:  
Afferrare il tosaerba dal paraurti (1) e dall'impugnatura per il trasporto (3) e sollevarlo.
- Dopo il trasporto inserire l'impugnatura per il trasporto (3) nella parte inferiore del manubrio, fino alla battuta.

## 13. Tutela dell'ambiente



L'erba tagliata non va eliminata nella spazzatura, ma trasformata in compost.

Gli imballaggi, l'apparecchio e gli accessori vengono prodotti con materiali riciclabili e come tali vanno smaltiti.

Lo smaltimento differenziato ed ecologico dei residui di materiali favorisce il riciclaggio di sostanze preziose. Per questo motivo l'apparecchio, al termine del suo ciclo di vita, deve essere consegnato insieme ad utensili ed apparecchi dello stesso tipo presso un centro di raccolta per lo smaltimento. Per lo smaltimento osservare in particolare le indicazioni riportate al capitolo "Smaltimento" (⇒ 4.9).

Rivolgersi a un centro di riciclaggio o al proprio rivenditore per conoscere le corrette modalità di smaltimento di tali prodotti di scarto.

## 14. Minimizzare l'usura ed evitare danni

### Indicazioni importanti sulla manutenzione e sulla cura del gruppo di prodotti

#### Tosaerba a benzina (STIHL RM)

La Società STIHL declina ogni responsabilità per danni a cose e persone causati dall'inosservanza delle indicazioni contenute nelle presenti istruzioni per l'uso, in particolare per quanto concerne la sicurezza, il funzionamento e la manutenzione dell'apparecchio, oppure dall'utilizzo di componenti e pezzi di ricambio non autorizzati dal costruttore.

Si prega di osservare attentamente le seguenti informazioni, importanti per la prevenzione di eventuali danni o di un'usura eccessiva del proprio apparecchio STIHL:

#### 1. Parti soggette ad usura

Alcune parti dell'apparecchio STIHL sono soggette a normale usura, anche in caso di uso conforme alle istruzioni, e vanno pertanto sostituite per tempo a seconda del tipo e della durata d'impiego.

Si tratta per esempio di:

- Lama
- Cesto raccolta erba (in tessuto)
- Cinghia trapezoidale
- Parabordi
- Pneumatico
- Inserto canale

## 2. Rispetto delle indicazioni contenute nelle presenti istruzioni per l'uso

L'uso, la manutenzione e il rimessaggio degli apparecchi STIHL devono essere effettuati con cura, così come descritto nelle presenti istruzioni per l'uso. L'utente è direttamente responsabile di tutti i danni derivanti dall'inosservanza delle istruzioni per l'uso, della sicurezza e della manutenzione.

Ciò vale in modo particolare per:

- Modifiche al prodotto non autorizzate da STIHL.
- Impiego di carburanti e lubrificanti non autorizzati da STIHL (per lubrificanti, benzina e olio motore vedere le indicazioni del costruttore del motore a combustione).
- Utilizzo di utensili ed accessori non autorizzati o inadatti all'apparecchio oppure di scarsa qualità.
- Uso improprio del prodotto.
- Impiego del prodotto per manifestazioni o gare sportive.
- Danni indiretti derivanti dall'uso del prodotto con componenti difettosi.

#### 3. Lavori di manutenzione

Tutti i lavori elencati nel paragrafo "Manutenzione" vanno eseguiti periodicamente.

Nel caso in cui l'utente non fosse in grado di effettuare questi lavori di manutenzione, dovrà rivolgersi ad un rivenditore specializzato.

STIHL raccomanda di far eseguire lavori di manutenzione e riparazione solo da un rivenditore specializzato STIHL.



Ai rivenditori specializzati STIHL vengono offerti corsi di formazione e ricevono informazioni tecniche aggiornate regolarmente.

Se non si effettuano tali lavori, potrebbero insorgere danni di cui l'utente è il diretto responsabile.

Questi comprendono anche:

- Danni derivanti da corrosione o da un rimessaggio inadeguato.
- Danni all'apparecchio derivanti dall'uso di ricambi di scarsa qualità.
- Danni al motore a seguito di manutenzione non eseguita per tempo o eseguita in modo incompleto oppure danni derivanti da lavori di manutenzione o riparazione non eseguiti in officine di rivenditori specializzati.

## 15. Ricambi standard

### Lama

6378 702 0100

### Vite di fissaggio lama

9008 319 2460

### Rondella di sicurezza

0000 702 6600



Gli elementi di fissaggio della lama (p. es. la vite di fissaggio lama, rondella di sicurezza) devono essere sostituiti in caso di cambio o montaggio della lama. I ricambi sono disponibili presso un rivenditore specializzato STIHL.

## 16. Dichiarazione di conformità EU

### 16.1 Tosaerba STIHL RM 756.0 GC, RM 756.0 GS, RM 756.0 YC, RM 756.0 YS

STIHL Tirol GmbH  
Hans Peter Stihl-Straße 5  
6336 Langkampfen  
Austria

dichiara sotto la propria esclusiva responsabilità che

- Articolo: Tosaerba
- Marchio di fabbrica: STIHL
- Modello: RM 756.0 GC, RM 756.0 GS, RM 756.0 YC, RM 756.0 YS
- N. di serie: 6378

è conforme alle disposizioni pertinenti delle direttive 2000/14/EC, 2006/42/EC, 2014/30/EU e 2011/65/EU ed è stato progettato e fabbricato conformemente alle versioni delle norme vigenti: EN ISO 5395-1, EN ISO 5395-2 e EN 14982 (ove applicabili).

Nome e indirizzo degli uffici interessati menzionati:

TÜV Rheinland LGA Products GmbH  
Tillystraße 2  
D-90431 Norimberga

La determinazione del livello di potenza sonora misurato e garantito è stata eseguita ai sensi della direttiva 2000/14/EC, allegato VIII.

- Livello di potenza sonora misurato: 97,4 dB(A)
- Livello di potenza sonora garantito: 98 dB(A)

La documentazione tecnica è conservata presso l'Omologazione prodotti di STIHL Tirol GmbH.

L'anno di costruzione e il numero di macchina sono indicati sul tosaerba.

Langkampfen, 02.01.2021

STIHL Tirol GmbH

p. c.

Matthias Fleischer, Direttore Ricerca e Sviluppo

p. c.

Sven Zimmermann, Direttore Qualità

### 16.2 Indirizzo amministrazione generale STIHL

ANDREAS STIHL AG & Co. KG  
Postfach 1771  
D-71301 Waiblingen

### 16.3 Indirizzi società di distribuzione STIHL

GERMANIA

STIHL Vertriebszentrale AG & Co. KG  
Robert-Bosch-Straße 13  
64807 Dieburg  
Telefono: +49 6071 3055358

#### AUSTRIA

STIHL Ges.m.b.H.  
Fachmarktstraße 7  
2334 Vösendorf  
Telefono: +43 1 86596370

#### SVIZZERA

STIHL Vertriebs AG  
Isenrietstraße 4  
8617 Mönchaltorf  
Telefono: +41 44 9493030

#### REPUBBLICA CECA

Andreas STIHL, spol. s r.o.  
Chrlická 753  
664 42 Modřice

### 16.4 Indirizzi importatori STIHL

#### BOSNIA ERZEGOVINA

UNIKOMERC d. o. o.  
Bišće polje bb  
88000 Mostar  
Telefono: +387 36 352560  
Fax: +387 36 350536

#### CROAZIA

UNIKOMERC - UVOZ d.o.o.  
Sjedište:  
Amruševa 10, 10000 Zagreb  
Prodaja:  
Ulica Kneza Ljudevita Posavskog 56,  
10410 Velika Gorica  
Telefono: +385 1 6370010  
Fax: +385 1 6221569

#### TURCHIA

SADAL TARIM MAKİNELERİ DIŞ  
TİCARET A.Ş.  
Hürriyet Mahallesi Manas Caddesi No.1  
35473 Menderes, İzmir  
Telefon: +90 232 210 32 32  
Fax: +90 232 210 32 33

## 17. Dati tecnici

### RM 756.0 GC/RM 756.0 GS/RM 756.0 Y C/RM 756.0 YS

N. di identificazione serie	6378
Tipo di motore a combustione	Motore a combustione a 4-tempi
Costruttore	Kawasaki
Tipo	FJ 180 V KAI
Cilindrata	OHV 179 ccm
Materiale scocca	Pressofuso in magnesio
Potenza nominale a numero di giri	2,9 - 2800
numero di giri nominale	kW - giri/min
Serbatoio carburante	3 l
Dispositivo di avviamento	Avviamento a strappo
Dispositivo di taglio	Barra lame
Larghezza di taglio	54 cm
Numero di giri barra lame	2800 giri/min
Azionamento barra lame	BBC
Coppia di serraggio vite di fissaggio lama	60 - 65 Nm
Ø ruota anteriore	207 mm
Ø ruota posteriore	232 mm
Capacità cesto di raccolta erba	80 l

### RM 756.0 GC/RM 756.0 GS/RM 756.0 Y C/RM 756.0 YS

Altezza di taglio	25 - 90 mm
Parametro prescritto di vibrazioni meccaniche conformi a EN 12096:	
Valore misurato $a_{hw}$	2,40 m/sec <sup>2</sup>
Fattore di incertezza $K_{hw}$	1,20 m/sec <sup>2</sup>
Misurazione conforme a EN 20643	
Secondo direttiva 2000/14/EC:	
Rumorosità garantita $L_{WAAd}$	98 dB(A)
Conforme alla direttiva 2006/42/EC:	
Livello di pressione acustica sul posto di lavoro $L_{pA}$	86 dB(A)
Fattore di incertezza $K_{pA}$	2 dB(A)
Lu./La./A.	176/59/116 cm

### RM 756.0 GC

Trazione sulle ruote posteriori	3 V (3 marce)
Peso	60 kg

### RM 756.0 GS

Trazione sulle ruote posteriori	3 V (3 marce)
Peso	60 kg

### RM 756.0 YC

Trazione sulle ruote posteriori	Cambio idrostatico a regolazione continua
Peso	61 kg

## RM 756.0 YS

Trazione sulle ruote posteriori

Cambio idrostatico a regolazione continua

Peso 60 kg

### 17.1 REACH

REACH indica un regolamento CE per la registrazione, valutazione e autorizzazione delle sostanze chimiche.

Ulteriori informazioni sul rispetto delle norme del regolamento REACH (CE) n. 1907/2006 sono riportate all'indirizzo [www.stihl.com/reach](http://www.stihl.com/reach).

## 18. Risoluzione guasti

✘ rivolgersi eventualmente ad un rivenditore specializzato STIHL.

📖 Vedere le istruzioni per l'uso del motore a combustione.

### Guasto:

Il motore a combustione non si avvia

### Possibile causa:

- Leva acceleratore in posizione Arresto
- Accensione e avviamento a freddo non azionato
- Serbatoio carburante vuoto
- Carburante nel serbatoio vecchio, sporco o di cattiva qualità
- Scarso afflusso di carburante
- Candela di accensione imbrattata o danneggiata
- Distanza degli elettrodi errata
- Cappuccio della candela di accensione scollegato dalla candela di accensione

- Motore a combustione "ingolfato" a causa di ripetuti tentativi di accensione
- Filtro dell'aria sporco
- Cavo di comando della regolazione acceleratore difettoso (p. e. piegato)

### Rimedio:

- Portare la leva acceleratore in posizione Accensione e avviamento a freddo o in posizione Avvio (⇒ 10.1)
- Portare la leva acceleratore in posizione Accensione e avviamento a freddo (⇒ 10.1)
- Rabboccare il carburante (⇒ 7.5)
- Pulire il sistema carburante e il carburatore, usare sempre carburante di marca, di recente produzione 📖, ✘, (⇒ 7.5)
- Controllare il condotto del carburante 📖, ✘
- Pulire o sostituire la candela di accensione 📖
- Registrare la distanza degli elettrodi ✘
- Inserire il cappuccio della candela di accensione; controllare il collegamento tra il cavo di accensione e il cappuccio. ✘
- Svitare la candela di accensione e asciugarla; portare la leva dell'acceleratore su STOP e con la candela staccata tirare più volte il cavo di avviamento; avvitare la candela di accensione e collegare il cappuccio della candela di accensione. 📖
- Pulire o sostituire il filtro aria 📖
- Riparare il cavo di comando della regolazione acceleratore ✘

### Guasto:

Avviamento difficoltoso o potenza ridotta del motore a combustione

### Possibile causa:

- Taglio dell'erba ad una profondità di lavoro eccessiva o ad una velocità dell'apparecchio eccessiva
- Acqua nel serbatoio carburante e nel carburatore; carburatore intasato
- Serbatoio carburante sporco
- Filtro aria sporco
- Candela di accensione imbrattata

### Rimedio:

- Adattare l'altezza di taglio o ridurre la velocità
- Svuotare il serbatoio carburante, pulire il condotto carburante e il carburatore ✘
- Pulire il serbatoio carburante ✘
- Pulire o sostituire il filtro aria 📖, ✘
- Pulire la candela di accensione ✘

### Guasto:

Spegnimento del motore a combustione durante l'utilizzo

### Possibile causa:

- Rubinetto carburante chiuso
- Vite di sfiato del motore chiusa
- Freno-frizione-lama sovraccarico

### Rimedio:

- Aprire il rubinetto del carburante (⇒ 10.1)
- Aprire la vite di sfiato del motore (⇒ 10.1)
- Pulire il canale, svuotare il cesto di raccolta erba (⇒ 9.)

---

**Guasto:**

Nessuna trasmissione azionando la staffa della trazione

**Possibile causa:**

- Cavo di comando della trazione registrato in modo errato
- Cavo di comando della trazione difettoso (p. es. piegato)
- Cinghia trapezoidale usurata

**Rimedio:**

- Controllare la registrazione (⇒ 11.9)
- Sostituire il cavo di comando ✘
- Sostituire la cinghia trapezoidale ✘

---

**Guasto:**

Il motore a combustione diventa molto caldo

**Possibile causa:**

- Livello dell'olio nel motore a combustione troppo basso
- Alette di raffreddamento sporche

**Rimedio:**

- Rabboccare l'olio motore oppure, se necessario, sostituirlo 
- Pulire le alette di raffreddamento (⇒ 11.3)

---

**Guasto:**

Taglio imperfetto: il prato ingiallisce

**Possibile causa:**

- Lama non affilata o usurata
- La velocità di avanzamento è troppo elevata rispetto all'altezza di taglio
- Numero di giri del motore a combustione troppo basso

**Rimedio:**

- Affilare o sostituire la lama (⇒ 11.6)
- Ridurre la velocità di avanzamento e/o selezionare l'altezza di taglio corretta (⇒ 9.), (⇒ 7.3)

- Far scorrere la leva regolazione acceleratore in posizione Avvio (⇒ 10.1)

---

**Guasto:**

Canale intasato

**Possibile causa:**

- La lama è usurata
- Taglio di erba troppo alta o erba troppo bagnata
- Numero di giri del motore a combustione troppo basso

**Rimedio:**

- Sostituire la lama (⇒ 11.6)
- Adeguare l'altezza e la velocità di taglio alle condizioni di taglio (⇒ 9.), (⇒ 7.3)
- Far scorrere la leva regolazione acceleratore in posizione Avvio (⇒ 10.1)

---

**Guasto:**

Forti vibrazioni durante il funzionamento

**Possibile causa:**

- Unità di taglio difettosa
- Squilibrio lama di taglio
- Fissaggio del motore a combustione allentato

**Rimedio:**

- Controllare la lama di taglio, l'albero lama e le viti di fissaggio lama; serrare le viti di fissaggio lama (⇒ 11.7)
- Riaffilare o sostituire la lama di taglio (⇒ 11.8)
- Serrare le viti di fissaggio del motore a combustione ✘

---

**Guasto:**

Durante la disposizione dell'apparecchio in posizione di pulizia, la benzina fuoriesce dal coperchio serbatoio

**Possibile causa:**

- La vite di sfiatione serbatoio è stata serrata in modo eccessivo

**Rimedio:**

- Sostituire il coperchio serbatoio ✘

## 19. Programma Assistenza Tecnica

### 19.1 Conferma di consegna

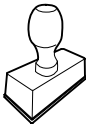
<b>Modello:</b> _____
<b>Codice di serie:</b> <input type="text"/> <input type="text"/> <input type="text"/> <input type="text"/> <input type="text"/> <input type="text"/> <input type="text"/> <input type="text"/>
<b>Data:</b> <input type="text"/> <input type="text"/> <input type="text"/> <input type="text"/>

Prossima revisione
<b>Data:</b> <input type="text"/> <input type="text"/> <input type="text"/> <input type="text"/>

---

### 19.2 Conferma dell'esecuzione del servizio



In caso di lavori di manutenzione, consegnare le presenti istruzioni per l'uso al rivenditore autorizzato STIHL.

Il rivenditore conferma, negli appositi campi prestampati, l'esecuzione dei lavori di servizio.

 Servizio eseguito il

 Data del prossimo Servizio



## **Distiguado cliente:**

Nos alegramos de que se haya decidido por STIHL. Desarrollamos y confeccionamos nuestros productos en primera calidad y con arreglo a las necesidades de nuestros clientes. De esta manera conseguimos elaborar productos altamente fiables incluso en condiciones de esfuerzo extremas.

STIHL también presta un Servicio Postventa de primera calidad. Nuestros comercios especializados garantizan un asesoramiento e instrucciones competentes, así como un amplio asesoramiento técnico.

Le agradecemos su confianza y le deseamos que disfrute de su producto STIHL.



Dr. Nikolas Stihl

**IMPORTANTE: LEER ANTES DE USAR Y GUARDAR.**

# **1. Índice**

<b>Acerca de este manual de instrucciones</b>	<b>134</b>
Información general	134
Instrucciones para leer el manual	134
<b>Descripción del equipo</b>	<b>135</b>
<b>Para su seguridad</b>	<b>135</b>
Información general	135
Repostaje: manipulación de gasolina	136
Ropa y equipamiento de trabajo	137
Transporte del equipo	137
Antes del trabajo	137
Durante el trabajo	138
Mantenimiento y reparaciones	140
Almacenamiento durante largos periodos de inactividad	141
Eliminación	141
<b>Descripción de los símbolos</b>	<b>142</b>
<b>Contenido del suministro</b>	<b>142</b>
<b>Preparar el equipo para el servicio</b>	<b>143</b>
Montar el manillar	143
Montar el tubo flexible de protección	143
Regulación de altura del corte con una sola rueda	144
Ajuste de altura del manillar	144
Combustible y aceite de motor	144
Ensamblar el recogedor de hierba	144
Enganchar y desenganchar el-recogedor de hierba	145
<b>Embrague-freno de cuchilla (BBC)</b>	<b>145</b>
<b>Indicaciones para el trabajo</b>	<b>145</b>
Zona de trabajo del usuario	145
<b>Poner el equipo en servicio</b>	<b>146</b>
Arrancar el motor de combustión	146
Embrague de la cuchilla de corte	146
Desacoplar la cuchilla segadora	146
Controlar el embrague-freno de cuchilla (BBC)	146
Conectar la tracción a las ruedas	147
Desconectar la tracción a las ruedas	147
Apagar el motor de combustión	147
Recogedor de hierba (de material textil) con tela de protección antipolvo	147
<b>Mantenimiento</b>	<b>148</b>
Limpiar el equipo	148
Ruedas	148
Motor de combustión	148
Caja de cambios	148
Realizar el mantenimiento del embrague-freno de la cuchilla	149
Comprobar el límite de desgaste de la cuchilla	149
Desmontar y montar la cuchilla segadora	149
Afilarse la cuchilla	149
Revisar los cables de accionamiento	150
Almacenamiento y parada prolongada (pausa invernal)	151
<b>Transporte</b>	<b>151</b>
Amarrar el equipo	151
Levantar o transportar el equipo	151
<b>Protección del medio ambiente</b>	<b>152</b>
<b>Reducir el desgaste y prevenir daños</b>	<b>152</b>
<b>Piezas de recambio habituales</b>	<b>153</b>
<b>Declaración de conformidad de la UE</b>	<b>153</b>

Cortacésped STIHL RM 756.0 GC, RM 756.0 GS, RM 756.0 YC, RM 756.0 YS	153
<b>Datos técnicos</b>	<b>154</b>
REACH	154
<b>Localización de anomalías</b>	<b>154</b>
<b>Plan de mantenimiento</b>	<b>156</b>
Confirmación de entrega	156
Confirmación de servicio técnico	156

## 2. Acerca de este manual de instrucciones

### 2.1 Información general

Este manual de instrucciones es un **Manual original** del fabricante, en conformidad con la directiva 2006/42/EC.

STIHL desarrolla continuamente su gama de productos, por lo que nos reservamos el derecho de modificar los componentes suministrados en cuanto a forma, técnica y equipamiento.

Por consiguiente, las indicaciones e ilustraciones contenidas en este manual no constituyen compromiso contractual alguno.

Es posible que en este manual de instrucciones se describan modelos que no están disponibles en todos los países.

Este manual de instrucciones está protegido por derechos de autor. Quedan reservados todos los derechos, sobre todo el derecho a la reproducción, traducción y a la elaboración con sistemas electrónicos.

### 2.2 Instrucciones para leer el manual

Las imágenes y los textos describen determinados pasos para el manejo del equipo.

Todos los símbolos que se encuentran en el equipo se explican en este manual de instrucciones.

#### Perspectiva:

Perspectiva "izquierda" y "derecha" del manual durante la utilización: con el usuario situado detrás del equipo y mirando en la dirección de desplazamiento hacia delante.

#### Referencias a capítulos:

Se hace referencia a los capítulos y subcapítulos correspondientes que contienen más información con una flecha. El siguiente ejemplo muestra una referencia a un capítulo: (⇒ 3.)

#### Identificación de párrafos de texto:

Las instrucciones descritas pueden identificarse como en los siguientes ejemplos.

Pasos de manejo del equipo que requieren la intervención del usuario:

- Afloje el tornillo (1) con un destornillador, accione la palanca (2) ...

Enumeraciones generales:

- Utilización del producto en eventos deportivos o en campeonatos

#### Texto con significado adicional:

Los fragmentos de texto con un significado adicional tienen asignados uno de los símbolos descritos a continuación para destacarlos en el manual de instrucciones.



#### ¡Peligro!

Riesgo de accidente y de sufrir lesiones personales graves. Es necesario evitar hacer algo o atenerse a un comportamiento determinado.



#### ¡Advertencia!

Peligro de lesiones personales. Es necesario atenerse a un comportamiento determinado para evitar sufrir lesiones personales.



#### ¡Atención!

Es posible evitar daños materiales o lesiones leves comportándose de una manera determinada.



#### Nota

Información relativa al uso óptimo del equipo evitando posibles manejos erróneos.

#### Texto con relación a las ilustraciones:

Al inicio del manual de instrucciones se encuentran las ilustraciones explicativas del uso del equipo.

El símbolo de la cámara sirve para vincular las ilustraciones de las diferentes páginas con el texto correspondiente del manual.





### 3. Descripción del equipo



- 1 Palanca de parada de la cuchilla
- 2 Palanca de tracción a las ruedas
- 3 Palanca de regulación del acelerador
- 4 RM 756 GC, RM 756 GS:  
Palanca del cambio de marchas
- 4 RM 756 YC, RM 756 YS:  
Palanca de velocidad de marcha
- 5 Palanca de embrague de cuchilla
- 6 Manillar
- 7 Tornillo para ajuste de la altura del manillar
- 8 Ajuste de la altura de corte en cada rueda
- 9 Parachoques
- 10 Pipa de bujía
- 11 Deflector
- 12 Recogedor de hierba (textil) con tejido antipolvo
- 13 Placa de características con número de serie
- 14 RM 756 GC, RM 756 YC:  
Asa de transporte

### 4. Para su seguridad

#### 4.1 Información general



Al trabajar con el equipo, el cumplimiento de estas prescripciones preventivas de accidentes es imprescindible.



Antes de la primera puesta en servicio lea atentamente el manual de instrucciones completo. Conserve cuidadosamente el manual de instrucciones para su uso posterior.

Tenga en cuenta las indicaciones de utilización y mantenimiento, que puede consultar en el manual de instrucciones suministrado separadamente para el motor de combustión.

Estas medidas de precaución son una garantía para su seguridad. No obstante, esta enumeración no es concluyente. Utilice el equipo siempre con sentido común y de forma responsable y tenga en cuenta que el usuario es el responsable en caso de accidentes que afecten a terceras personas o a sus propiedades.

Familiarícese con los elementos de mando y con el uso apropiado del equipo.

El equipo solo debe ser utilizado por personas que hayan leído el manual de instrucciones y estén familiarizadas con la manipulación del equipo. Antes de la primera puesta en servicio, el usuario debe preocuparse de recibir indicaciones técnicas y prácticas por personas especializadas. El vendedor u otro experto debe aclarar al usuario cómo debe utilizarse el equipo.

En esta instrucción, se debería poner en conocimiento del usuario que para trabajar con el equipo son necesarias atención y una concentración máxima.

Aun cuando utilice este equipo conforme a las normas, siempre persisten algunos riesgos.



**¡Peligro de muerte por asfixia!**  
Peligro de asfixia para los niños al jugar con el material de embalaje. Mantener el material de embalaje fuera del alcance de los niños.

El equipo y todos sus componentes sólo pueden entregarse o prestarse a personas que estén familiarizadas con este modelo y su manejo. El manual de instrucciones es parte del equipo y debe entregarse siempre junto con el equipo.

Hay que cerciorarse de que el usuario esté capacitado en sentido corporal, sensorial y mental para manejar el equipo y trabajar con él. Si el usuario está capacitado para ello solo de forma limitada, podrá trabajar únicamente bajo supervisión o tras haber sido instruido por una persona responsable.

Hay que cerciorarse de que el usuario sea mayor de edad o esté recibiendo una formación profesional bajo supervisión, conforme a las disposiciones nacionales.

Sólo utilice el equipo descansado y en perfecto estado físico y psíquico. Si padece algún trastorno de salud, debería consultar con su médico para ver si puede trabajar con el equipo. No se deberá trabajar con el equipo después de tomar alcohol, drogas o medicamentos que afecten a la capacidad de reacción.

#### **Atención: ¡peligro de accidente!**

El cortacésped está concebido únicamente para cortar el césped. No está autorizado ningún otro uso, el cual puede ser peligroso y causar daños al equipo.

Para evitar que el usuario ponga en peligro su integridad física, el cortacésped no puede ser usado para los siguientes trabajos (esta relación es orientativa):

- para recortar matorrales, setos y arbustos,
- para cortar plantas trepadoras,
- para el cuidado del césped en terrazas y balcones,
- para triturar y desmenuzar restos de poda de árboles y setos,
- para la limpieza de caminos (aspiración, soplado),
- para nivelar elevaciones del terreno, como por ejemplo, toperas.
- para transportar los restos de material cortado, excepto en el recogedor de hierba previsto.

Por motivos de seguridad se prohíbe toda modificación en el equipo (excepto el montaje correcto de accesorios autorizados por STIHL), lo cual conduciría a la pérdida de los derechos de garantía. Su distribuidor especializado STIHL le ofrecerá más información sobre accesorios autorizados.

De manera particular, está prohibido realizar cualquier tipo de modificación en el equipo con el fin de aumentar la potencia o el régimen del motor eléctrico o de combustión.

No está permitido transportar objetos, animales o personas, especialmente niños, con el equipo.

Debe tenerse un especial cuidado al utilizar el equipo en zonas públicas, parques, instalaciones deportivas, vías públicas y en explotaciones agrícolas y forestales.

La máquina solo se debe soltar cuando se encuentre en una superficie plana, para que no pueda salir rodando.



**¡Atención! ¡Peligro para la salud por vibraciones!** Una carga excesiva por vibraciones puede provocar daños en el sistema nervioso o circulatorio, especialmente en personas con problemas circulatorios. Consulte a un médico si aparecieran síntomas que pudieran deberse a cargas por vibraciones.

Esos síntomas, que se producen principalmente en dedos, manos o muñecas, son por ejemplo (relación orientativa):

- insensibilidad,
- dolores,
- debilidad muscular,
- decoloraciones de la piel,
- hormigueo desagradable.

Durante el funcionamiento, sujetar el manillar con firmeza, pero sin tensión, con ambas manos por los lugares previstos.

Programar el tiempo de trabajo de modo que se eviten cargas elevadas en un periodo de tiempo grande.

#### 4.2 Repostaje: manipulación de gasolina



**¡Peligro de muerte!** La gasolina es tóxica y altamente inflamable.

Los combustibles sólo deben almacenarse en los recipientes (bidones) previstos y homologados para ello. Los tapones de los depósitos deben enroscarse y apretarse siempre de manera correcta. Los dispositivos de cierre defectuosos deben ser sustituidos por motivos de seguridad.

Nunca utilice botellas de bebidas ni recipientes similares para eliminar o almacenar materiales necesarios para la producción, como p. ej., combustible. Alguien podría ser inducido a beber de dichos recipientes, especialmente niños.



Mantenga alejada la gasolina de chispas, llamas abiertas, llamas permanentes, fuentes de calor y otros focos de ignición.

¡No fume!

Llene el depósito siempre al aire libre y no fume nunca durante el repostaje.

Antes de repostar apague el motor de combustión y déjelo enfriar.

Antes de retirar la tapa del depósito, abrir el tornillo de aireación del depósito.

La gasolina debe repostarse antes de arrancar el motor de combustión. No abrir el tapón del depósito ni repostar gasolina con el motor de combustión en marcha o con la máquina caliente.

#### ¡No sobrellenar el depósito de combustible!

No llenar el depósito de combustible jamás hasta por encima del borde inferior de la boca de llenado, para que el combustible tenga espacio para expandirse.

Observar también las indicaciones del manual de instrucciones del motor de combustión.

Si se ha derramado gasolina, limpie primero la superficie manchada antes de arrancar el motor de combustión. No intente arrancar el equipo hasta que se hayan disipado los vapores de gasolina (seque el líquido con un paño).

El combustible derramado debe limpiarse siempre.



Debe cambiarse si su ropa resulta manchada de combustible.

Cerrar el tornillo de aireación y el grifo de combustible del depósito solo para su transporte y para la colocación del equipo en posición de servicio.

No guarde nunca una máquina con gasolina en el depósito dentro de un edificio. Los vapores de gasolina que se forman se pueden inflamar al entrar en contacto con fuego o chispas.

Si hay que vaciar el depósito, hágalo al aire libre.

### 4.3 Ropa y equipamiento de trabajo



Durante el trabajo debe llevarse siempre un calzado resistente con suela antideslizante. Nunca trabaje descalzo o, por ejemplo, con sandalias.



Durante el trabajo con el equipo debe llevarse siempre una protección auditiva.



En los trabajos de mantenimiento y limpieza y en el transporte del equipo deben llevarse siempre guantes y debe recogerse y protegerse el pelo largo (pañuelo, gorro, etc.).



Para afilar la cuchilla deben llevarse puestas gafas de protección adecuadas.

El aparato sólo puede ponerse en funcionamiento con pantalones largos y ropa ceñida.

Nunca lleve puesta ropa holgada que pudiera quedar enganchada en los componentes móviles (palancas de mando); tampoco lleve joyas o bisutería, corbatas o bufandas.

### 4.4 Transporte del equipo

Trabaje sólo con guantes para evitar sufrir lesiones al tocar componentes del equipo calientes o con cantos afilados.

No transportar el equipo con el motor de combustión en marcha. Antes del transporte, apague el motor de combustión, espere hasta que la cuchilla se detenga, cierre el tornillo de aireación del depósito y el grifo de combustible y desacople la pipa de bujía.

Transportar el equipo siempre con el motor de combustión frío.

Utilice medios auxiliares de carga adecuados (rampas, mecanismos de elevación).

Evite cualquier caída del equipo.

El equipo y las piezas del equipo que se transporten (por ejemplo, el recogedor de hierba) deben sujetarse a la superficie de transporte con medios de fijación de dimensiones suficientes (correas, cables, etc.).

Al elevar y transportar el equipo hay que evitar el contacto con la cuchilla.

Deben tenerse en cuenta las indicaciones del capítulo "Transporte". Allí se describe cómo hay que levantar y amarrar el equipo. (⇒ 12.)

Para el transporte del equipo observe las normativas legales regionales, en especial las que atañen al aseguramiento de la carga y al transporte de objetos en superficies de carga.

### 4.5 Antes del trabajo

Debe garantizarse que sólo trabajen con el equipo personas que conocen el manual de instrucciones.

Antes de poner en servicio el equipo hay que comprobar la estanqueidad del sistema de combustible, especialmente sus partes visibles, como p. ej. el depósito, el tapón del depósito y las uniones de mangueras. Si se constata alguna fuga o daño no se debe poner en marcha el motor de combustión – **¡Peligro de incendio!**

Encargar la reparación del equipo a un establecimiento especializado antes de ponerlo en servicio.

Respete las normas locales para los horarios de trabajo de equipos de jardinería con motor de combustión o motor eléctrico.

Compruebe siempre la totalidad del terreno en el que vaya a utilizar la máquina, retirando todas las piedras, palos, alambres, huesos y otros objetos extraños que pudieran ser proyectados hacia arriba por el equipo. Los obstáculos (por ejemplo tocones, raíces) pueden ser difíciles de detectar con hierba alta.

Por tanto, antes del trabajo con el equipo marque todos los objetos extraños (obstáculos) ocultos en el césped que no pueden quitarse.

Antes de utilizar el equipo deben sustituirse las piezas defectuosas, desgastadas y dañadas. Las indicaciones

de peligro y advertencia del equipo ilegibles o dañadas deben ser sustituidas. Su distribuidor especializado STIHL tiene a su disposición adhesivos de repuesto y todas las demás piezas de recambio.

El equipo solo debe utilizarse si se encuentra en un estado seguro para el servicio. Antes de cada puesta en servicio debe controlarse lo siguiente:

- Si el equipo está montado debidamente.
- Si la herramienta de corte y toda la unidad de corte (cuchilla, elementos de fijación, carcasa del equipo de corte) se encuentran en perfecto estado. De manera particular, hay que prestar atención a la correcta fijación, a los daños (mellas o fisuras) y al desgaste. (⇒ 11.6)
- Si la tapa del depósito está enroscada debidamente.
- Que el depósito, el tapón del depósito y las piezas por las que circula el combustible se encuentren en perfecto estado.
- Si los dispositivos de seguridad (por ejemplo, el embrague-freno de cuchilla, el deflector, la carcasa, el manillar, las rejillas protectoras) se encuentran en perfecto estado y funcionan debidamente.
- Si el recogedor de hierba no presenta daños y está montado por completo. No se debe utilizar un recogedor dañado.
- Si el tapón del depósito de aceite está enroscado debidamente.

En caso necesario, realice todos los trabajos pertinentes o acuda a un establecimiento especializado. STIHL recomienda los distribuidores especializados STIHL.

#### 4.6 Durante el trabajo

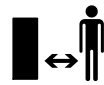

No trabajar nunca el césped cuando haya animales o personas (especialmente niños) en la zona de peligro.

Los dispositivos de seguridad y mando instalados en el equipo no deben retirarse ni anularse. En particular, no debe fijarse nunca la palanca de parada del motor al manillar (por ejemplo, atándola).



#### Atención: ¡peligro de lesiones!

No poner jamás las manos ni los pies al lado o debajo de elementos en rotación. No tocar nunca la cuchilla en funcionamiento. Mantenerse siempre alejado de la abertura de expulsión.

Se debe respetar siempre la distancia de seguridad definida por el manillar. El manillar debe estar siempre debidamente montado y no ha de modificarse. El equipo nunca debe ponerse en marcha con el manillar abatido.

Nunca hay que fijar objetos al manillar (por ejemplo, ropa de trabajo).

Trabaje sólo con luz diurna o buena luz artificial.

No trabaje con el equipo en caso de lluvia, tormenta y sobre todo cuando haya peligro de rayos.

El suelo mojado aumenta el riesgo de accidentes debido a una menor adherencia.

Se debe trabajar con especial precaución para no resbalar. Si es posible, evitar utilizar el equipo sobre suelo mojado.

#### Gases de escape:



#### ¡Peligro de muerte por intoxicación!

En caso de sufrir malestar, dolor de cabeza, trastornos visuales (por ejemplo, reducción del campo visual), trastornos auditivos, mareos o pérdida de la capacidad de concentración, detenga inmediatamente el trabajo con el equipo. Estos síntomas pueden ser causados, entre otras razones, por elevadas concentraciones de gases de escape.



El equipo despidе gases tóxicos cuando el motor de combustión está en marcha. Estos gases contienen monóxido de carbono, un gas venenoso inodoro e incoloro, así como otras sustancias peligrosas. El motor de combustión nunca debe ponerse en marcha en recintos cerrados o mal ventilados.

#### Arranque:

Arrancar el equipo con cuidado – Seguir las instrucciones del capítulo "Poner el equipo en servicio" (⇒ 10.). El peligro de lesionarse queda reducido si se arranca siguiendo estas instrucciones.

#### ¡Peligro de lesiones!

Si el cable de arranque salta rápidamente hacia atrás, la mano y el brazo se tirarán hacia el motor de combustión más rápidamente de lo que el cable pueda soltarse. Esta acción de retroceso puede provocar fracturas óseas, magulladuras y torceduras.

Asegúrese de que al arrancar tenga los pies suficientemente alejados de la herramienta de corte.

Antes de comenzar con el trabajo, comprobar sobre todo el funcionamiento del embrague-freno de cuchilla. (⇒ 8.)

El equipo no debe volcarse durante el arranque.

Antes de arrancar desembragar la cuchilla de corte. No accionar la palanca de tracción a las ruedas durante el proceso de arranque.

No arrancar el motor de combustión si el canal de expulsión no está cubierto con el deflector o con el recogedor de hierba.

### Trabajo en pendientes:

Las pendientes deben cortarse siempre en sentido transversal y nunca en sentido longitudinal.

Si el usuario perdiera el control al cortar el césped en sentido longitudinal, podría ser atropellado por el equipo.

Hay que prestar especial atención al cambiar el sentido de marcha en pendientes.

Hay que asegurarse siempre de mantener una posición estable en pendientes y evitar trabajar con el equipo en pendientes excesivamente inclinadas.

Por motivos de seguridad, el equipo no se debe utilizar en pendientes con una inclinación superior a 25° (46,6 %).

### ¡Peligro de lesiones!

25° de pendiente equivalen a una subida vertical de 46,6 cm para 100 cm de longitud horizontal.

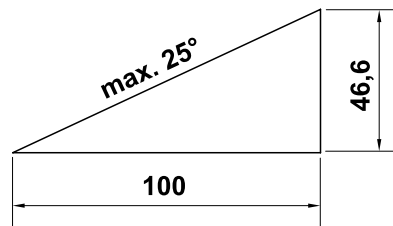

Para garantizar una lubricación suficiente del motor de combustión a la hora de poner en servicio el equipo en terrenos inclinados, deben tenerse en cuenta adicionalmente las indicaciones del manual de instrucciones del motor suministrado.

### Puesta en servicio:



#### ¡Peligro de lesiones!

No ponga jamás las manos ni los pies por encima, por debajo o al lado de elementos en rotación.



No intentar inspeccionar la cuchilla cuando el cortacésped esté en servicio. No abrir nunca

el deflector ni retirar el recogedor de hierba con la cuchilla en marcha. La cuchilla en funcionamiento podría causar lesiones.

Conducir el equipo a la velocidad del paso de una persona; nunca se debe correr al trabajar con él. Desplazando el equipo rápidamente se aumenta el peligro de lesiones causadas por tropezones, resbalones, etc.

Hay que prestar especial atención al dar la vuelta con el equipo o al acercarlo hacia uno mismo.

### ¡Existe el peligro de tropezar!

Utilice el equipo con sumo cuidado cuando trabaje en las cercanías de pendientes, bordes del terreno, zanjas y diques. Sobre todo hay que fijarse en estar a una distancia suficiente de tales puntos peligrosos.

Deben esquivarse los objetos ocultos en el césped (aspersores de riego automático, estacas, válvulas de agua, fundamentos, cables eléctricos, etc.). No pase nunca la máquina por encima de semejantes objetos.



**STOP**

Preste atención a la inercia de la herramienta de corte, que seguirá girando algunos segundos antes de pararse.

Apagar el motor de combustión, esperar hasta que se detenga la herramienta de trabajo y retirar la pipa de bujía:

- al abandonar el equipo o cuando este quede sin vigilancia,
  - antes de repostar combustible. Repostar únicamente con el motor de combustión frío.
- ### ¡Peligro de incendio!
- antes de eliminar bloqueos u obstrucciones en el canal de expulsión,
  - antes de levantar y cargar el equipo,
  - antes de transportar el equipo,
  - antes de realizar trabajos en la cuchilla,
  - antes de revisar o limpiar el equipo y antes de realizar cualquier otro trabajo en el mismo (por ejemplo, plegar el manillar),
  - si se ha chocado contra un objeto extraño o si el cortacésped vibrara con excesiva intensidad. En tales casos hay que comprobar si se ha producido algún daño en el equipo, especialmente

en la unidad de corte (cuchilla, eje de cuchillas, fijación de la cuchilla), y realizar las reparaciones necesarias antes de ponerlo otra vez en marcha para trabajar con él.



### ¡Peligro de lesiones!

Por regla general, la aparición de vibraciones fuertes es indicio de una avería.

En concreto, el cortacésped no debe ponerse en funcionamiento con un cigüeñal dañado o deformado, o con una cuchilla dañada o doblada.

Si no cuenta con los conocimientos necesarios, encargue las reparaciones necesarias a un experto (STIHL recomienda los distribuidores especializados STIHL).

Desacoplar la cuchilla:

- al conducir o empujar el equipo a la superficie que deba cortarse o al alejarlo de dicha superficie,
- antes de empujar el equipo a una superficie sin césped o de conducirlo a ella,
- cuando haya que levantar el equipo para empujarlo o conducirlo por superficies que no sean hierba,
- antes de ajustar la altura de corte,
- antes de abrir el deflector o retirar el recogedor de hierba.

---

## 4.7 Mantenimiento y reparaciones

Antes de comenzar los trabajos de limpieza, ajuste, reparación y mantenimiento:

- Colocar el equipo sobre un suelo firme y llano,
- Apagar el motor de combustión y dejar que se enfríe,
- Retirar la pipa de bujía.



### Atención: ¡peligro de lesiones!

La pipa se debe mantener alejada de la bujía, pues una chispa de encendido involuntaria puede producir un incendio o una descarga eléctrica. Un contacto involuntario de la bujía de encendido con la pipa puede hacer que el motor de combustión arranque sin querer.



### ¡Peligro de lesiones por la cuchilla!

Tirando del cable de arranque y con la cuchilla desacoplada, la herramienta de trabajo comenzará a girar. Al tirar del cable de arranque hay que procurar estar siempre suficientemente alejado de la cuchilla, especialmente con las manos y los pies.

Dejar que el equipo se enfríe, especialmente antes de trabajar en la zona del motor de combustión, del colector de escape y del silenciador. Se pueden alcanzar temperaturas de 80° C y superiores. **¡Peligro de quemaduras!**

El contacto directo con aceite de motor puede ser peligroso. Además, el aceite de motor no debe derramarse.

STIHL recomienda encargar a un distribuidor especializado STIHL el llenado de aceite de motor o un cambio de aceite de motor.

### Limpeza:

Tras el trabajo, debe limpiarse concienzudamente todo el equipo. (⇒ 11.1)

Antes de colocar el equipo en posición de limpieza, debe cerrarse el tornillo de aireación y el grifo de combustible del depósito.

Soltar los restos de hierba con un palo de madera. Limpiar la parte inferior del cortacésped con agua y un cepillo.

No utilizar nunca equipos de limpieza a alta presión ni limpiar el equipo bajo agua corriente (p. ej., con una manguera de jardín).

No utilizar productos de limpieza agresivos. Estos pueden dañar el plástico y el metal, lo cual podría afectar al funcionamiento seguro de su equipo STIHL.

Para evitar un peligro de incendio, la zona de las aberturas y aletas de refrigeración y la zona del escape deben mantenerse libres de hierba, paja, musgo, hojas y grasa, entre otras cosas.

### Trabajos de mantenimiento:

Solo pueden realizarse los trabajos de mantenimiento descritos en este Manual de instrucciones; todos los demás trabajos deben ser realizados por un distribuidor especializado.

En caso de que no disponga de los conocimientos y de los medios auxiliares necesarios, póngase **siempre** en contacto con un distribuidor especializado.

STIHL recomienda la realización de los trabajos de mantenimiento y reparación exclusivamente por el servicio técnico de un distribuidor especializado STIHL. Los distribuidores especializados STIHL reciben formación e información técnica regularmente.

Utilice únicamente herramientas, accesorios o acoples que estén autorizados por STIHL para este equipo o piezas técnicamente equivalentes. En

caso contrario, existe riesgo de accidentes con lesiones personales o daños en el equipo. En caso de dudas debería dirigirse a un establecimiento especializado.

En lo que respecta a sus características, las herramientas, accesorios y piezas de recambio originales STIHL están adaptadas de forma óptima al equipo y a las necesidades del usuario. Los recambios originales STIHL se reconocen mediante la referencia de recambio STIHL, el logotipo STIHL y en tal caso por el identificativo de recambio STIHL. En las piezas más pequeñas es posible que solamente esté presente este identificativo.

Por razones de seguridad, los componentes del sistema de alimentación de combustible (la tubería de combustible, el paso de combustible, el depósito de combustible, el tapón del depósito, las conexiones, etc.) deben comprobarse regularmente con respecto a la existencia de daños y fugas y, en caso necesario, deben ser sustituidos por un técnico (STIHL recomienda los Distribuidores Especializados STIHL).

Mantenga los adhesivos de advertencia e indicación siempre limpios y legibles. Debe sustituir los adhesivos dañados o ausentes por nuevos adhesivos originales que su distribuidor especializado STIHL le ponga a disposición. Si un componente se sustituye por otro nuevo, asegúrese que el nuevo componente disponga de los mismos adhesivos.

Los trabajos en la unidad de corte sólo deben llevarse a cabo con guantes de trabajo resistentes y tomando especiales medidas de precaución.

Mantener firmemente apretadas todas las tuercas, pernos y tornillos, especialmente el tornillo de cuchilla, para que el equipo se encuentre en condiciones de funcionamiento seguras.

Revisar regularmente si el equipo completo y el recogedor de hierba presentan desgaste o daños, especialmente antes de guardarlos (por ejemplo, antes de la pausa invernal). Por motivos de seguridad, las piezas desgastadas o dañadas deben sustituirse de inmediato para que el equipo se encuentre siempre en un estado de funcionamiento seguro.

Nunca cambie el ajuste básico del motor de combustión y no supere el régimen de revoluciones previsto.

En caso de que para los trabajos de mantenimiento se deban retirar componentes o dispositivos de protección, es necesario volver a colocarlos inmediatamente después de forma correcta.

---

#### **4.8 Almacenamiento durante largos periodos de inactividad**

Deje que el motor de combustión se enfríe antes de guardar el equipo en un lugar cerrado.

Almacene el equipo con el depósito vacío y el tornillo de aireación del depósito, así como el depósito de reserva de combustible en un recinto cerrable con llave y bien ventilado.

Asegúrese de que el equipo no pueda ser utilizado por personas no autorizadas (p. ej. niños).

No guarde nunca una máquina con gasolina en el depósito dentro de un edificio. Los vapores de gasolina que se forman se pueden inflamar al entrar en contacto con fuego o chispas.

Si hay que vaciar el depósito de combustible (por ejemplo, para poner el equipo fuera de servicio antes de la pausa invernal), este trabajo deberá realizarse únicamente al aire libre (por ejemplo, haciendo funcionar el motor hasta que se quede sin gasolina).

Limpiar a fondo el equipo antes de su almacenamiento (p. ej. en invierno).

Almacenar el equipo únicamente con la pipa de bujía retirada.

El equipo debe guardarse en condiciones de servicio seguras.

Guardar la máquina en una superficie plana de tal manera que no pueda salir rodando involuntariamente.

---

#### **4.9 Eliminación**

Los productos de desecho, como el aceite usado, combustible, lubricantes, filtros, baterías y piezas de desgaste similares pueden perjudicar a personas, animales y al medio ambiente y, por tanto, deben eliminarse correctamente.

Póngase en contacto con su centro de reciclado o su establecimiento especializado para recibir información sobre cómo eliminar los productos desechables de forma correcta. STIHL recomienda los distribuidores especializados STIHL.

Asegúrese de que el equipo viejo se deseché correctamente. Inutilice el equipo antes de desecharlo. Para prevenir

accidentes, retirar especialmente el cable de encendido, vaciar el depósito de combustible y purgar el aceite del motor.

### ¡Peligro de lesiones por la cuchilla!

Un cortacésped viejo tampoco debe dejarse nunca sin vigilancia. Asegúrese de que el equipo y, especialmente, la cuchilla queden fuera del alcance de los niños.

## 5. Descripción de los símbolos



### ¡Atención!

Lea el manual de instrucciones antes de poner en marcha el equipo.



### ¡Peligro de lesiones!

Impida que otras personas se acerquen a la zona de peligro.

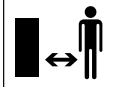

### ¡Peligro de lesiones!

Retirar la pipa de bujía antes de efectuar trabajos en la herramienta de corte y antes de realizar cualquier trabajo de mantenimiento o limpieza.

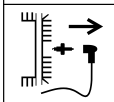

### ¡Peligro de lesiones!

¡Mantenga manos y pies alejados de las cuchillas!



El dispositivo de corte sigue funcionando después de la desconexión durante algunos segundos (freno del motor de combustión / de la cuchilla).



Utilizar una protección auditiva durante el trabajo.



### Atención: ¡peligro de lesiones!

No introducir nunca la mano en la zona de trabajo de la cuchilla con el motor de combustión en marcha.

### Regulación de la velocidad:

#### RM 756 YS, RM 756 YC:

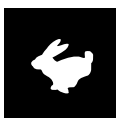

Velocidad máxima



Velocidad mínima

### Regulación del acelerador:



Posición Choke (estárter)



Posición de arranque



Posición de parada

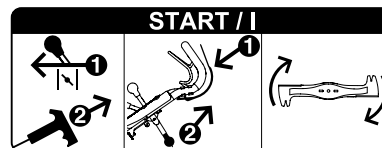

Arrancar el motor de combustión, acoplar el equipo de corte.

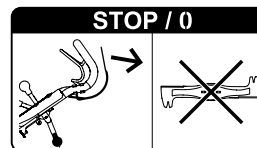

Desembrague de la cuchilla de corte.

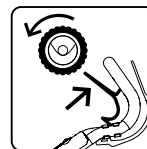

Conectar la tracción a las ruedas.

## 6. Contenido del suministro



2

Pos.	Denominación	Unid.
A	Equipo básico con manillar	1
B	Bastidor del recogedor de hierba	1



Pos.	Denominación	Unid.
C	Saco del recogedor de hierba	1
D	Tapa del recogedor de hierba	1
E	Sujetacables	2
F	Tubo flexible de protección	1
-	Manual de instrucciones	1
-	Manual de instrucciones del motor de combustión	1
<b>RM 756 GS, RM 756 YS:</b>		
G	Tornillo de cabeza redonda	4
H	Tuerca de seguridad	4
<b>RM 756 GC, RM 756 YC:</b>		
I	Tornillo autorroscante	1
J	Asa de transporte	1

## 7. Preparar el equipo para el servicio



### ¡Peligro de lesiones!

Tenga en cuenta las indicaciones de seguridad del capítulo "Para su seguridad" (⇒ 4.).

- Para realizar los trabajos descritos, coloque el equipo sobre una base horizontal, plana y firme.

### 7.1 Montar el manillar

#### RM 756 GC, RM 756 YC:



- **1** Desenrosque el tornillo (1) y retírelo con la arandela (2). Suelte los tornillos (3).

- **2** Coloque el manillar (4) en su fijación (5) y pliéguelo hacia arriba hasta que el orificio alargado quede situado encima del orificio de la carcasa; preste atención a que los cables de accionamiento estén situados correctamente (vea la ilustración).
- **3** Enrosque el tornillo (1) con la arandela (2), y asegúrese de atornillar también la chapa protectora (6).
- **4** Apriete los tornillos (3) a 21 - 29 Nm. Ajuste el manillar a la altura de trabajo deseada y manténgalo sujeto; apriete el tornillo (1).
- Comprobar el montaje correcto: El manillar tiene que estar firmemente montado; los cables deben estar situados en la parte trasera y exterior del manillar.

#### RM 756 GC, RM 756 YC: Montar el asa de transporte



- **1** Introduzca el asa de transporte (J) en el tubo del manillar con la ranura (4) orientada hacia arriba, como se muestra en la ilustración.
- **2** Enrosque el tornillo autorroscante (I) y preste atención a que quede colocado en la ranura del asa de transporte. Par de apriete: **3 - 4 Nm**

#### RM 756 GS, RM 756 YS:



- **1** Insertar y fijar la parte superior del manillar (1) con ambas empuñaduras giratorias a las partes inferiores del manillar (2). Insertar los tornillos (G) de fuera a dentro a través de los orificios, acoplar las tuercas de seguridad (H) y apretar utilizando un par de apriete de 19 - 27 Nm.
- **2** Ajustar y sujetar el manillar a la altura de trabajo deseada, apretar el tornillo (3).
- Comprobar el montaje correcto: La parte superior del manillar debe quedar fijamente unida a la parte inferior, y los cables de tracción deben quedar en la parte exterior trasera del manillar.

### 7.2 Montar el tubo flexible de protección



- Colocar todos los cables de accionamiento en el tubo flexible de protección (F).
- Guiar el sujetacables (E) por el orificio superior de la parte inferior derecha del manillar (1) y fijar con él el tubo flexible de protección (F).
- Fijar el tubo flexible de protección (F) con un sujetacables (E) a la parte superior derecha del manillar, como se muestra en la ilustración.



En la primera puesta en servicio los cables de accionamiento deben ser controlados y ajustados con precisión en caso necesario. (⇒ 11.9)

### 7.3 Regulación de altura del corte con una sola rueda



A cada rueda puede ajustarse la altura de corte en seis posiciones distintas utilizando la palanca correspondiente.

Altura de corte mínima (1): 25 mm

Altura de corte máxima (6): 90 mm

#### Ajustar la altura de corte:

- Presionar la palanca (1) hacia la rueda, ajustarla en la posición deseada y enclavarla en la entalladura correspondiente.

Realizar este proceso en las 4 ruedas.



#### ¡Evitar daños en la máquina!

Para evitar que vuelque el aparato, ajustar primero la altura de corte en las ruedas traseras y luego en las ruedas delanteras.

Precaución también al ajustar la altura de corte más baja, ya que todo el peso del equipo descansa sobre la última rueda.

### 7.4 Ajuste de altura del manillar



La altura del manillar puede ajustarse en 3 etapas.

- Desenroscar el tornillo (1).
- Agarrar el manillar (2) con ambas manos y regular y bloquear mediante movimientos ascendentes y descendentes hasta alcanzar una altura agradable.
- Enroscar y apretar los tornillos (1).

### 7.5 Combustible y aceite de motor



#### ¡Evitar daños en la máquina!

Antes del primer arranque, llenar aceite de motor. Para llenar aceite de motor o para repostar, hay que utilizar un dispositivo de llenado adecuado (por ejemplo, un embudo).

#### Aceite de motor

En el manual de instrucciones del motor de combustión puede consultarse el tipo y la cantidad de aceite de motor que se debe utilizar.



Comprobar el nivel de aceite con regularidad (véase el manual de instrucciones del motor de combustión).

El nivel de aceite no debe ser insuficiente ni excesivo.

Enroscar el tapón del depósito de aceite debidamente antes de poner en servicio el motor de combustión.

#### Combustible

Usar solo combustibles de marca frescos y ecológicos:

- Gasolina sin plomo

Consultar los datos sobre la calidad exacta del combustible (octanaje) en el manual de instrucciones del motor de combustión.

Los datos sobre la capacidad del depósito de combustible figuran en el capítulo "Datos técnicos". (⇒ 17.)



### Repostar combustible

- Abrir el tornillo de aireación del depósito (1).
- Desenroscar la tapa del depósito (2).
- Repostar combustible (utilizar un embudo).
- Enroscar nuevamente la tapa del depósito (1).



Antes de poner en servicio el motor de combustión, abrir el tornillo de aireación (1) y el grifo de combustible (3) del depósito.

### 7.6 Ensamblar el recogedor de hierba



- Tirar del saco del recogedor de hierba (C) cubriendo el bastidor del recogedor de hierba (B). Los travesaños (1) y el manillar (2) deben encontrarse en la cara exterior del saco.
- Extender los perfiles de plástico integrados (3) por encima del bastidor del recogedor de hierba y presionarlos hasta que queden fijos. Presionar primero bajo el deflector (4) del bastidor del recogedor de hierba.
- Primero encaje los extremos de la tapa (D) primero en la izquierda y luego en la derecha del bastidor del recogedor de hierba y, finalmente, fijelos en ambos lados ejerciendo bastante fuerza.

## 7.7 Enganchar y desenganchar el recogedor de hierba



### Enganchar:

- Abrir el deflector (1) y mantenerlo abierto.
- Fijar el recogedor de hierba al asa (2) e introducirlo con el deflector (3) en el canal de expulsión (4).
- Colocar los soportes (5) en los alojamientos (6) izquierdo y derecho entre la máquina y el manillar y enganchar el recogedor de hierba mediante un ligero golpe.
- Soltar la compuerta de expulsión (1).

### Desenganchar:

- Levantar el deflector (1).
- Fijar al asa (2) el recogedor de hierba y desengancharlo.
- Cerrar el deflector (1).

## 8. Embrague-freno de cuchilla (BBC)



Su cortacésped está equipado con un **embrague-freno de cuchilla (BBC)**.

Por tanto, después de desacoplar la cuchilla, ésta se detiene en un breve espacio de tiempo, aunque el motor de combustión siga funcionando.

Para evitar lesiones físicas a personas o daños en la máquina, familiarícese con el sistema BBC antes de ponerla en marcha por primera vez.

### Manejo con las dos manos:

La cuchilla puede acoplarse con el motor de combustión en marcha solamente del siguiente modo:

Presione la palanca de parada de la cuchilla (1) en el manillar y luego tirar de la palanca del embrague de la cuchilla (2) hacia arriba utilizando la otra mano, hasta que quede enclavada.



#### ¡Peligro de accidente!

Por motivos de seguridad nunca debe inhibir la palanca, por ejemplo, atándola al manillar.

Antes de cada puesta en marcha, comprobar el funcionamiento del embrague-freno de la cuchilla. (⇒ 10.4)



#### ¡Evitar daños en la máquina!

Evite la sobrecarga, ya que puede causar el desgaste del embrague-freno de la cuchilla y, a consecuencia de ello, el sobrecalentamiento. (⇒ 9.)

## 9. Indicaciones para el trabajo

### Evite la sobrecarga del embrague-freno de la cuchilla BBC

Puede producirse una sobrecarga

- si se sigue cortando el césped cuando el depósito recogehierba está lleno.
- cuando el canal de segadora está obstruido.
- cuando con hierba alta se siega a una velocidad demasiado alta.

La cuchilla segadora se bloquea y, por tanto, no se sigue cortando hierba y el motor de combustión se avería.

Por este motivo no se debe segar con el canal de expulsión obstruido o el recogedor de hierba lleno y se debe adaptar la velocidad de marcha a las condiciones existentes. Si fuera necesario, utilice el kit para mulching (accesorio especial).

### Fin del trabajo

Al finalizar el trabajo, la carcasa y el motor de combustión deben quedar siempre libres de material inflamable (hierba, hojas, etc.) para evitar un posible incendio.

### Un césped bonito y tupido se consigue,

- cuando se corta a baja velocidad de marcha.
- cortando el césped a menudo para mantenerlo corto.
- si en climas calurosos y secos no se corta el césped demasiado, puesto que el sol lo quemaría dejándolo feo.
- cortándolo con cuchillas afiladas, por lo que deben afilarse con regularidad (Distribuidor especializado).
- si la dirección de corte se cambia con regularidad.

## 9.1 Zona de trabajo del usuario



- Por motivos de seguridad, cuando el motor de combustión está arrancando o funcionando, el usuario debe estar situado siempre detrás del manillar en la zona de trabajo. Se debe respetar siempre la distancia de seguridad definida por el manillar.
- El cortacésped debe ser manejado exclusivamente por una sola persona. Ninguna otra persona debe acercarse a la zona de peligro. (⇒ 4.)

## 10. Poner el equipo en servicio



### ¡Peligro de lesiones!

Antes de la puesta en servicio, leer detenidamente el capítulo "Para su seguridad" y tener en cuenta sus indicaciones. (⇒ 4.)

### 10.1 Arrancar el motor de combustión



- Comprobar el nivel de aceite y combustible. (⇒ 7.5)
- Abrir el tornillo de aireación del depósito (1) y el grifo de combustible (2).
- Con el motor de combustión frío, ajustar la palanca de regulación del acelerador (3) en posición **Choke (estárter)** (4). Con el motor de combustión caliente o en condiciones climatológicas de calor, ajuste la palanca de regulación del acelerador (3) en posición **Start (arranque)** (5).
- Tirar lentamente del cable de arranque (6) hasta la resistencia de compresión y luego dar un tirón fuerte hasta donde lo permita el brazo para evitar un rebote. Dejar volver el cable lentamente para que se pueda enrollar correctamente. Repetir el proceso de arranque hasta que funcione el motor de combustión.
- Ajuste la palanca de regulación del acelerador (3) en posición **Start (arranque)** (5).



### ¡Peligro de accidente!

Si el cable de arranque rebota hacia atrás, tanto la mano como el brazo resultarán atraídas hasta el motor de combustión antes de que se pueda soltar el cable. Pueden producirse roturas de huesos, aplastamientos y esguinces.

### 10.2 Embrague de la cuchilla de corte



### ¡Evitar daños en la máquina!

No acoplar la cuchilla mientras se está segando hierba alta o cuando el motor de combustión funciona a velocidad máxima.

Acoplar siempre a tiempo para evitar el desgaste innecesario del embrague de cuchilla.

- **1** Mantener presionada la palanca de parada de la cuchilla (1) hacia el manillar.
- **2** Tirar de la palanca de acoplamiento de la cuchilla (2) hacia atrás hasta el tope, hasta que quede enclavada.
- Mantener presionada la palanca de parada de la cuchilla (1) durante el trabajo.

### 10.3 Desacoplar la cuchilla segadora



- **1** Soltar la palanca de parada del motor (1).

La palanca de embrague de la cuchilla (2) se desbloquea y retrocede hasta la posición inicial. La cuchilla se desembraga y frena, mientras el motor de combustión sigue funcionando.

### 10.4 Controlar el embrague-freno de cuchilla (BBC)

Antes de comenzar el trabajo es necesario comprobar el funcionamiento del embrague-freno de la cuchilla (BBC) **tres veces**:

- Acoplar el equipo de corte con el motor de combustión en marcha. (⇒ 10.2) La cuchilla en movimiento produce ruidos de viento claramente perceptibles.
- Desacoplar la cuchilla (soltar la palanca de parada de la cuchilla). (⇒ 10.3) El embrague-freno de la cuchilla desprende la cuchilla del accionamiento del motor de combustión y la frena. Este proceso dura como máximo 3 segundos y pone fin al ruido de viento. Con la cuchilla parada, no debe oírse dicho ruido.

### Medición del tiempo de postfuncionamiento

El tiempo de postfuncionamiento se corresponde con la duración del ruido de viento después del desacoplamiento y puede medirse con un cronómetro.

Si el embrague-freno de la cuchilla no funciona conforme a lo descrito (por ejemplo, el postfuncionamiento dura demasiado o sigue escuchándose el sonido de viento con la cuchilla desacoplada), el equipo no debe ponerse en marcha.



### ¡Peligro de lesiones!

En ese caso, parar el motor de combustión, desconectar la pipa de bujía y avisar al personal técnico autorizado para que realice las reparaciones pertinentes. STIHL recomienda los distribuidores especializados STIHL.

## 10.5 Conectar la tracción a las ruedas

### RM 756 YC, RM 756 YS:



El cortacésped está equipado con una caja de cambios hidrostática. La velocidad puede regularse con la tracción a las ruedas conectada de manera continua.

- Arrancar el motor de combustión. (⇒ 10.1)
- **1** Ajustar la velocidad deseada mediante la palanca de velocidad (1). STIHL recomienda empezar con una marcha lenta, es decir, colocar la marcha más baja.
- **2** Tirar de la palanca de tracción a las ruedas (2) hacia el manillar y mantenerla sujeta. La tracción a las ruedas se conectará y el cortacésped se pondrá en movimiento hacia adelante.

### Velocidad de marcha:

Progresiva desde



0,5 km/h

hasta



5,5 km/h

## RM 756 GC, RM 756 GS:



El cortacésped está equipado con una caja de cambios de tres marchas. Ahora se pueden embragar a discreción las tres marchas durante la marcha.

- Arrancar el motor de combustión. (⇒ 10.1)
- **1** Colocar la marcha deseada utilizando la palanca (1). STIHL recomienda empezar con una marcha lenta, es decir, colocar la 1.<sup>a</sup> marcha.
- **2** Tirar de la palanca de tracción a las ruedas (2) hacia el manillar y mantenerla sujeta. La tracción a las ruedas se conectará y el cortacésped se pondrá en movimiento hacia delante.

### Velocidad de marcha:

1. marcha: 2,5 km/h
2. marcha: 3,7 km/h
3. marcha: 5,0 km/h

## 10.6 Desconectar la tracción a las ruedas



- **1** Para desactivar la tracción, suelte la palanca de tracción (1).

## 10.7 Apagar el motor de combustión



- Para parar el motor de combustión, colocar la palanca de regulación del acelerador (1) en posición **Parada** (2).



## 10.8 Recogedor de hierba (de material textil) con tela de protección antipolvo



El tejido antipolvo va montado en la parte superior del recogedor de hierba (1) que impide la expulsión de polvo hacia arriba en dirección al usuario.

### Indicador de nivel de llenado:

El flujo de aire, causado por el movimiento giratorio de la cuchilla y responsable del llenado del recogedor de hierba, es el que levanta (arquea) el tejido antipolvo por el centro.

Cuando el recogedor de hierba está lleno se reduce este flujo de aire y el tejido antipolvo se repliega sobre el recogedor de hierba.

### Vaciar el recogedor de hierba:



### ¡Peligro de accidente!

Antes de vaciarlo debe desembragar la cuchilla de corte. (⇒ 10.3)

¡Tener en cuenta el peso!  
Un recogedor de hierba totalmente lleno puede pesar hasta unos 22 kg.



### ¡Evitar daños en la máquina!

Vaciar siempre a tiempo el recogedor de hierba para evitar que se obstruya el canal de segado. Las obstrucciones pueden bloquear la cuchilla y provocar el desgaste innecesario del embrague-freno de cuchilla.

- Desacoplar la cuchilla. (⇒ 10.3)
- Desenganchar el recogedor de hierba. (⇒ 7.7)

- Sujetar el recogedor de hierba por el asa (2) y a la cinta de nylon cosida detrás y vaciar.
- Volver a enganchar el recogedor de hierba. (⇒ 7.7)

## 11. Mantenimiento



### ¡Peligro de lesiones!

Antes de realizar trabajos de mantenimiento o limpieza en el equipo, leer detenidamente el capítulo "Para su seguridad" (⇒ 4.), especialmente el subcapítulo "Mantenimiento y reparaciones" (⇒ 4.7), y seguir exactamente todas las indicaciones de seguridad.

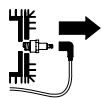

¡Antes de realizar trabajos de mantenimiento y limpieza, retirar la pipa de bujía!

### 11.1 Limpiar el equipo

#### Intervalos de mantenimiento: Después de cada uso



Un tratamiento cuidadoso evita daños en el equipo y alarga su vida útil.

No proyectar nunca chorros de agua (hidrolimpiadora) sobre piezas del motor, juntas, componentes eléctricos y cojinetes. Podrían producirse daños y costosas reparaciones.

No utilizar productos de limpieza agresivos. Estos pueden dañar el plástico y el metal, lo que podría afectar al funcionamiento seguro de su equipo STIHL.

Si la suciedad no puede eliminarse con agua, con un cepillo o con un paño, STIHL recomienda utilizar un limpiador especial (p. ej., el limpiador especial STIHL).

Eliminar previamente los restos endurecidos de hierba de la carcasa y del canal de expulsión con un palo de madera.



### ¡Evitar causar daños en el equipo!

Limpiar de manera exhaustiva especialmente la carcasa, todas las cubiertas y la zona alrededor del motor de combustión, así como la cuchilla.

#### Posición de limpieza:

- Colocar el equipo sobre una superficie plana, firme y nivelada.
- Retirar el recogedor de hierba. (⇒ 7.7)
- Cerrar el tornillo de aireación del depósito. (⇒ 7.5)
- Ajustar la altura de corte más alta en las ruedas traseras izquierda y derecha. (⇒ 7.3)
- Desenroscar el tornillo (1) y retirarlo junto con la arandela (2).
- Levantar el manillar hasta que la escotadura (3) quede por encima del orificio (4) de la carcasa.
- Enroscar el tornillo (1) junto con la arandela (2) hasta que el manillar quede fijado de forma segura en la posición de servicio.
- Levantar el equipo por delante, abrir el deflector y depositar el manillar hacia atrás. Comprobar que el equipo está apoyado de forma estable.

Después de la limpieza, colocar el equipo sobre sus 4 ruedas, montar el manillar nuevamente en posición de trabajo y ajustar la altura de corte deseada.

### 11.2 Ruedas

Los rodamientos de las ruedas no requieren mantenimiento.

### 11.3 Motor de combustión

#### Intervalos de mantenimiento: Véase el Manual de instrucciones del motor de combustión

Para garantizar una larga vida útil, es especialmente importante que el nivel de aceite del motor sea correcto, que se sustituyan periódicamente los filtros de aceite y de aire y se respeten los intervalos de cambio de aceite recomendados.

La información sobre el aceite de motor y la cantidad de aceite se puede consultar igualmente en el Manual de instrucciones del motor de combustión.

Las aletas de refrigeración deben estar siempre limpias, para asegurar una refrigeración suficiente del motor de combustión.

### 11.4 Caja de cambios

#### RM 756 YC, RM 756 YS:

#### Intervalos de mantenimiento: cada 1000 horas de trabajo / al menos una vez al año

El mantenimiento de la caja de cambios hidrostática debe ser realizado únicamente por personal instruido. STIHL recomienda los distribuidores especializados STIHL.

### RM 756 GC, RM 756 GS:

La caja de cambios de 3 marchas no requiere mantenimiento.

## 11.5 Realizar el mantenimiento del embrague-freno de la cuchilla

### Intervalos de mantenimiento: anualmente

El embrague-freno de la cuchilla está sometido a un desgaste natural. Su mantenimiento debe encargarse únicamente a personal técnico debidamente formado. STIHL recomienda los distribuidores especializados STIHL.

## 11.6 Comprobar el límite de desgaste de la cuchilla



### Intervalo de mantenimiento: Antes de cada uso



#### ¡Peligro de lesiones!

La cuchilla se desgasta con diferente intensidad dependiendo del lugar de utilización y del tiempo de servicio. Cuando se utiliza el equipo en un terreno arenoso o a menudo en condiciones de sequedad, la cuchilla se somete a mayor esfuerzo y se desgasta con una rapidez superior al promedio.

Una cuchilla desgastada puede romperse y causar lesiones graves. Por ello deben cumplirse siempre las indicaciones para el mantenimiento de la cuchilla.

## Proceso de comprobación



### ¡Peligro de lesiones!

Observar las indicaciones de seguridad del capítulo "Para su seguridad". (⇒ 4.7)

- Colocar el equipo en la posición de limpieza. (⇒ 11.1)
- Limpiar la cuchilla (1) y comprobar si presenta mellas o fisuras.
- Medir el grosor de la cuchilla **A** en varios puntos con la ayuda de un pie de rey (2).
- Medir el ancho de la cuchilla, tal y como se ilustra, en los puntos **B** y **C** a izquierda y derecha de la cuchilla.

### Límites de desgaste:

La anchura de la cuchilla **A** debe ser de al menos 2,5 mm en todos los puntos.

La anchura de la cuchilla debe ser en el punto **B** de 80 mm como mínimo y en el punto **C** de 55 mm como mínimo.

Si en el cortacésped no está montada la cuchilla suministrada originalmente, sino, por ejemplo, la cuchilla multifuncional disponible como accesorio especial, deben considerarse otros límites de desgaste en consecuencia de ello.

## 11.7 Desmontar y montar la cuchilla segadora



### ¡Peligro de accidente!

Trabajar solo con los guantes protectores.



### Desmontaje

- Colocar el equipo en la posición de limpieza. (⇒ 11.1)

- Sujetar la cuchilla (1) y soltar el tornillo de la cuchilla (2).
- Retirar el tornillo de la cuchilla (2), la arandela de seguridad (3) y la cuchilla segadora (1).

### Montaje



#### ¡Evitar daños en la máquina!

La cuchilla debe sustituirse cuando aparezcan muescas o fisuras o cuando se haya alcanzado el límite de desgaste (⇒ 11.6).

- Limpiar la superficie sobre la que se apoya la cuchilla y el soporte de cuchilla.
- Aplicar Loctite 243 al tornillo de cuchilla.
- Colocar la cuchilla (1) sobre su soporte (4) como se muestra en la ilustración
- Colocar la arandela de seguridad (3) como se muestra en la ilustración y apretar el tornillo de la cuchilla (2) aplicando un par de 60 - 65 Nm.



#### ¡Peligro de lesiones!

Es necesario observar el par de apriete prescrito.

La arandela de seguridad (3) debe sustituirse cada vez que se monte la cuchilla.

El tornillo de cuchilla (2) ha de sustituirse cada vez que se cambie la cuchilla.

## 11.8 Afilar la cuchilla

Si la calidad de corte empeorara con el tiempo, lo más probable es que la cuchilla esté desafilada.

Al reafilear hay que tener en cuenta los siguientes puntos:

- Desmontar la cuchilla. (⇒ 11.7)
- Enfriar la cuchilla durante el afilado, por ejemplo, con agua. A fin de conservar la resistencia de la cuchilla debe evitarse que su color cambie a azul.
- Afilan las cuchillas uniformemente para evitar que se produzcan vibraciones por desequilibrio.
- Debe mantenerse un ángulo de corte de 30°.
- Tener en cuenta los límites de desgaste durante el afilado.
- Eliminar las rebabas que se hayan creado.

### 11.9 Revisar los cables de accionamiento

El mantenimiento del **cable de accionamiento** debe encargarse únicamente a personal técnico debidamente formado. STIHL recomienda los distribuidores especializados STIHL.

#### Ajustar el cable de accionamiento del embrague-freno de cuchilla



#### Intervalos de mantenimiento: cuando sea necesario

Es necesario ajustar el cable de accionamiento,

- si la cuchilla está parada después de acoplarla,
- si el acoplamiento solo funciona con retraso,
- si se reduce la velocidad de la cuchilla acoplada mientras se corta el césped.

### Ajustar el cable de accionamiento

- Soltar la tuerca (1) y tensar el cable de accionamiento (2) con la tuerca (3). Seguidamente, apretar otra vez la tuerca (1).

#### Control

El ajuste correcto se comprueba midiendo la longitud del muelle.

- **1** Medir la longitud del muelle destensado (4) con un calibre pie de rey.
- Acoplar la cuchilla **sin** arrancar el motor de combustión. (⇒ 10.2)
- **2** Medir la longitud del muelle tensado (4).  
Diferencia de longitud:  
**al menos 3 mm**
- Volver a ajustar el cable de accionamiento en caso necesario.



Si el acoplamiento de la cuchilla no funciona como es debido, aunque el cable de accionamiento esté ajustado correctamente, el embrague-freno de cuchilla deberá ser revisado por un establecimiento especializado. STIHL recomienda los distribuidores especializados STIHL.

#### Ajustar el cable de tracción a las ruedas de la caja de cambios hidrostática



RM 756 YC, RM 756 YS

#### Intervalos de mantenimiento: Antes de la primera puesta en servicio o cuando sea necesario

Es necesario ajustar el cable de accionamiento,

- antes de que el equipo se ponga en servicio por primera vez.

- cuando no se alcanza la velocidad máxima de marcha.
- cuando la tracción a las ruedas está conectada permanentemente; es decir, el cortacésped se pone en movimiento de forma involuntaria al tirar del cable de arranque aunque no esté accionada la palanca de tracción a las ruedas.

### Ajustar el cable de accionamiento

- Tirar de la palanca de velocidad de marcha (1) completamente hacia atrás. 
- Aflojar las tuercas (2, 3), para que el cable (4) esté destensado.
- Arrancar el motor de combustión. (⇒ 10.1)
- Tirar de la palanca de tracción a las ruedas hacia el manillar y mantenerla sujeta. (⇒ 10.5)
- Tensar el cable de accionamiento (4) con la tuerca (3), hasta que comience la tracción a las ruedas. Seguidamente, soltar la palanca de tracción a las ruedas, parar el motor de combustión y apretar la tuerca (2).
- **Control:**  
Si no se acciona la palanca de tracción a las ruedas, el cable de accionamiento está ligeramente tenso y el equipo puede arrastrarse hacia atrás sin que se bloqueen las ruedas.

#### Ajustar el cable del cambio de marchas



RM 756 GC, RM 756 GS

#### Intervalos de mantenimiento: Cuando sea necesario

Es necesario ajustar el cable de accionamiento,



- cuando no se puedan engranar las diferentes marchas.

### Ajustar el cable de accionamiento

- Tensar el cable (1) con la ayuda de las dos tuercas (2, 3) en la parte inferior del manillar, de tal manera que se puedan engranar correctamente las tres marchas.

### Ajustar el cable de tracción a las ruedas



RM 756 GC, RM 756 GS

### Intervalos de mantenimiento: Cuando sea necesario

Es necesario ajustar el cable de accionamiento,

- si la tracción no comienza al accionarse la palanca de la tracción a las ruedas.
- cuando la tracción a las ruedas está conectada permanentemente; es decir, el cortacésped se pone en movimiento de forma involuntaria al tirar del cable de arranque aunque no esté accionada la palanca de tracción a las ruedas.



#### ¡Peligro de lesiones!

El cable de tracción a las ruedas tiene que estar ajustado correctamente al trabajar con el equipo.

### Controlar la tensión del cable de accionamiento:

1. Engranar la 3ª marcha y tirar del cable de arranque – el cortacésped no es accionado.
2. Tirar de la palanca de tracción a las ruedas hacia el manillar y mantenerla sujeta; tirar del cable de arranque – el cortacésped es accionado.

### Ajustar el cable de accionamiento:

- Tensar el cable (1) con la ayuda de las dos tuercas (2, 3) en la parte inferior del manillar, de tal manera que la tracción comience aprox. a la mitad del recorrido de la palanca de tracción a las ruedas.

### 11.10 Almacenamiento y parada prolongada (pausa invernal)

El equipo debe guardarse en un lugar seco, cerrado y sin polvo. Hay que asegurarse de que el equipo no quede al alcance de los niños.

Solucionar las posibles anomalías presentes en el equipo antes de guardarlo. El equipo debe encontrarse siempre en un estado de funcionamiento seguro.

Antes de guardar el equipo, vaciar el depósito de combustible y el carburador (por ejemplo, haciendo funcionar el motor hasta que se quede sin gasolina).

Si el equipo va a estar parado mucho tiempo (pausa invernal), hay que tener en cuenta además los puntos siguientes:

- Limpiar a fondo todos los componentes externos del equipo.
- Lubricar bien (aceite o grasa) todas las piezas móviles.
- Desenroscar la bujía (véase el manual de instrucciones del motor de combustión) y llenar el motor con unos 3 cm<sup>3</sup> de aceite de motor a través del orificio de la bujía. Girar el motor de combustión algunas vueltas sin bujía de encendido (tirando del cable de arranque).



#### ¡Peligro de incendio!

Mantener la pipa de bujía alejada del orificio de la misma a causa del peligro de inflamación.

- Enroscar nuevamente la bujía de encendido (véase el manual de instrucciones del motor de combustión).
- Realizar un cambio de aceite (véase el manual de instrucciones del motor de combustión).

## 12. Transporte



#### ¡Peligro de lesiones!

Antes del transporte, leer y observar detenidamente el capítulo "Para su seguridad", especialmente el capítulo "Transporte del equipo". (⇒ 4.4)

### 12.1 Amarrar el equipo



Transportar el equipo solamente sobre una superficie de carga limpia y llana, apoyado en sus 4 ruedas.

- El equipo debe asegurarse con medios de sujeción adecuados para que no se mueva. Fijar cuerdas o correas a la parte inferior del manillar (1) y al parachoques (2).

### 12.2 Levantar o transportar el equipo

El cortacésped debe levantarse y transportarse siempre entre dos personas.

#### Todos los modelos:



- Sostener y levantar el cortacésped agarrándolo por el parachoques (1) y el manillar (2).

## RM 756 GC, RM 756 YC – Modo de transporte adicional:



- Extraer el asa de transporte (3) hasta el tope de la parte inferior del manillar.
- Lado derecho:  
Sostener y levantar el cortacésped agarrándolo por el parachoques (1) y el manillar (2).  
Lado izquierdo:  
Sostener y levantar el cortacésped agarrándolo por el parachoques (1) y el asa de transporte (3).
- Después del transporte, introducir el asa de transporte (3) hasta el tope en la parte inferior del manillar.

## 13. Protección del medio ambiente

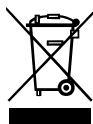

La hierba cortada no forma parte de la basura normal, sino que debe utilizarse para la preparación de compost.

Los embalajes, la máquina y los accesorios están fabricados con materiales reciclables y deben desecharse correspondientemente.

Una eliminación de restos de materiales por separado, respetando el medio ambiente, ofrece la posibilidad de reciclar las materias primas empleadas. Por esta razón, debe llevar el equipo a un centro de reciclaje cuando desee deshacerse de él. Tenga en cuenta para ello las indicaciones del capítulo "Eliminación" (⇒ 4.9).

Póngase en contacto con su centro de reciclado o su establecimiento especializado para recibir información sobre cómo desechar los productos de forma correcta.

## 14. Reducir el desgaste y prevenir daños

### Información importante referente al mantenimiento y cuidado del grupo de productos

#### Cortacésped de gasolina (STIHL RM)

STIHL no se hace responsable de los daños personales y materiales ocasionados por la no observación de las indicaciones contenidas en las instrucciones de funcionamiento, especialmente en lo referente a la seguridad, el funcionamiento y el mantenimiento, o de los daños que aparezcan debidos a una utilización de accesorios o piezas de repuesto no autorizadas.

Siga siempre las instrucciones siguientes, que son importantes para evitar daños o un desgaste excesivo de su equipo STIHL:

#### 1. Piezas de desgaste

Algunas piezas del equipo STIHL están sometidas a un desgaste normal, incluso utilizando el equipo de manera adecuada, por lo que deberán ser sustituidas a tiempo (dependiendo del tipo y de la duración de uso).

Estas son, entre otras:

- Cuchilla
- Recogedor de hierba (textil)
- Correa trapezoidal
- Protectores laterales
- Neumáticos
- Accesorio para el canal de expulsión

## 2. Observación de las indicaciones del presente manual de instrucciones

El uso, mantenimiento y almacenamiento del equipo STIHL deberá efectuarse con sumo cuidado, tal y como se describe en este manual de instrucciones. El propio usuario es el responsable de todos los daños ocasionados por incumplimiento de las indicaciones de seguridad, utilización y mantenimiento.

Esto es especialmente válido en caso de:

- Modificaciones en el producto no autorizadas por STIHL.
- El uso de combustibles no autorizados por STIHL (para lubricantes, gasolina y aceite de motor, véanse las especificaciones del fabricante del motor de combustión).
- El uso de herramientas o piezas no permitidas para el equipo, no adecuadas o de calidad inferior.
- Un uso inadecuado del producto.
- La utilización del producto en eventos deportivos o en campeonatos.
- Daños ocasionados como consecuencia de un uso continuado del producto con componentes defectuosos.

#### 3. Trabajos de mantenimiento

Todos los trabajos descritos en el apartado titulado "Mantenimiento" tienen que ser ejecutados regularmente.

Si el usuario no puede realizar alguno de estos trabajos de mantenimiento, deberá encomendar esta tarea a un establecimiento especializado.

STIHL recomienda que los trabajos de mantenimiento y reparación se realicen exclusivamente en las instalaciones del distribuidor especializado STIHL.

Los distribuidores especializados STIHL reciben formación e información técnica regularmente.

Si se descuidan estos trabajos pueden producirse daños de los que será responsable el usuario.

Los posibles daños son, entre otros:

- Daños por corrosión y otros daños derivados de un almacenamiento indebido.
- Daños en el equipo debido a la utilización de piezas de recambio de una calidad inferior.
- Daños por no realizar un mantenimiento periódico o por realizar un mantenimiento insuficiente, o bien por no realizar los trabajos de mantenimiento o reparación en un taller especializado.

## 15. Piezas de recambio habituales

### Cuchilla

6378 702 0100

### Tornillo de cuchilla

9008 319 2460

### Arandela de seguridad

0000 702 6600



Los elementos de fijación de la cuchilla (tornillo de cuchilla, arandela de seguridad) deben sustituirse al cambiar o montar la cuchilla. Los repuestos se pueden obtener en los distribuidores especializados STIHL.

## 16. Declaración de conformidad de la UE

### 16.1 Cortacésped STIHL RM 756.0 GC, RM 756.0 GS, RM 756.0 YC, RM 756.0 YS

STIHL Tirol GmbH  
Hans Peter Stihl-Straße 5  
6336 Langkampfen  
Austria

declara, como único responsable, que

- Artículo: Cortacésped
- Marca: STIHL
- Tipo: RM 756.0 GC, RM 756.0 GS, RM 756.0 YC, RM 756.0 YS
- Identificación de serie: 6378

cumple con las disposiciones aplicables de las directivas 2000/14/EC, 2006/42/EC, 2014/30/EU y 2011/65/EU y se ha diseñado y fabricado en conformidad con las normas siguientes, en sus versiones en vigor en la fecha de producción: EN ISO 5395-1, EN ISO 5395-2 y EN 14982 (si son aplicables).

Nombre y dirección de la entidad que participó en la evaluación:  
TÜV Rheinland LGA Products GmbH  
Tillystraße 2  
D-90431 Nürnberg

Para la determinación de la potencia sonora medida y garantizada se procedió según la directiva 2000/14/EC, anexo VIII.

- Potencia sonora medida: 97,4 dB(A)
- Potencia sonora garantizada: 98 dB(A)

La documentación técnica se conserva en la homologación del producto de la empresa STIHL Tirol GmbH.

El año de fabricación y el número de serie se indican en el cortacésped.

Langkampfen, 2/1/2021

STIHL Tirol GmbH

p.p.

Matthias Fleischer, director de Investigación y Desarrollo

p.p.

Sven Zimmermann, director de Calidad

## 17. Datos técnicos

### RM 756.0 GC/RM 756.0 GS/RM 756.0 YC/RM 756.0 YS

Identificación de serie	6378
Motor de combustión, tipo	Motor de combustión de 4 tiempos
Fabricante	Kawasaki
Tipo	FJ 180 V KAI OHV
Cilindrada	179 cm <sup>3</sup>
Material de la carcasa	Fundición a presión de magnesio
Potencia nominal a régimen nominal	2,9 - 2800 kW - rpm
Depósito de combustible	3 l
Dispositivo de arranque	Arranque por cable Barra portacuchillas
Dispositivo de corte	portacuchillas
Ancho de corte	54 cm
Velocidad de barra portacuchillas	2800 rpm
Accionamiento de barra portacuchillas	BBC
Par de apriete de tornillo de cuchilla	60 - 65 Nm
Ø rueda delantera	207 mm
Ø rueda trasera	232 mm
Capacidad del recogedor de hierba	80 l
Altura de corte	25 - 90 mm
Valor característico de vibración declarado según EN 12096:	

### RM 756.0 GC/RM 756.0 GS/RM 756.0 YC/RM 756.0 YS

Valor medido $a_{hw}$	2,40 m/seg <sup>2</sup>
Factor $K_{hw}$	1,20 m/seg <sup>2</sup>
Medición según EN 20643	
Según la directiva 2000/14/EC:	
Potencia sonora garantizada $L_{WA}$	98 dB(A)
Según la directiva 2006/42/EC:	
Nivel sonoro en el lugar de trabajo $L_{pA}$	86 dB(A)
Factor $K_{pA}$	2 dB(A)
Long./Anch./Alt.	176/59/116 cm

### RM 756.0 GC

Tracción a las ruedas traseras	3 V (3 marchas)
Peso	60 kg

### RM 756.0 GS

Tracción a las ruedas traseras	3 V (3 marchas)
Peso	60 kg

### RM 756.0 YC

Tracción a las ruedas traseras	Caja de cambios hidrostática de regulación continua
Peso	61 kg

### RM 756.0 YS

Tracción a las ruedas traseras	Caja de cambios hidrostática de regulación continua
Peso	60 kg

## 17.1 REACH

REACH es el marco reglamentario de la CE sobre registro, evaluación y autorización de sustancias químicas.

En [www.stihl.com/reach](http://www.stihl.com/reach) se facilita más información sobre el cumplimiento del reglamento REACH (CE) N.º 1907/2006.

## 18. Localización de anomalías

✘ En caso necesario ponerse en contacto con un establecimiento especializado: STIHL recomienda los distribuidores especializados STIHL.

📖 véase el Manual de instrucciones del motor de combustión.

### Anomalía:











El motor de combustión no arranca

### Posible causa:

- El acelerador está en la posición de parada
- El estérter no está accionado
- No hay combustible en el depósito
- Combustible de mala calidad, sucio o caducado en el depósito
- Flujo de alimentación de combustible insuficiente
- Bujía de encendido carbonizada o dañada
- Distancia incorrecta entre electrodos
- Pipa retirada de la bujía de encendido
- El motor de combustión se ha "ahogado" a causa de varios intentos de arranque
- Filtro de aire sucio

- Cable de regulación del acelerador defectuoso (p. ej. doblado)

#### **Solución:**

- Colocar el acelerador en la posición de estárter o en la posición de arranque (⇒ 10.1)
- Colocar el acelerador en la posición de estárter (⇒ 10.1)
- Repostar combustible (⇒ 7.5)
- Limpiar el sistema de combustible y el carburador; utilizar siempre combustible nuevo de marca , , (⇒ 7.5)
- Comprobar la tubería de combustible , 
- Limpiar o cambiar la bujía de encendido 
- Ajustar la distancia entre los electrodos 
- Conectar la pipa de bujía; comprobar la conexión entre el cable de encendido y la pipa. 
- Desenroscar y secar la bujía de encendido; colocar el acelerador en la posición STOP, y, con la bujía de encendido retirada, tirar varias veces del cable de arranque; enroscar la bujía de encendido y enchufar la pipa de bujía. 
- Limpiar / sustituir el filtro de aire 
- Reparar el cable de regulación del acelerador 

#### **Anomalía:**





Arranque difícil o pérdida de potencia del motor de combustión

#### **Posible causa:**

- Se corta con un nivel de corte demasiado bajo y/o a una velocidad excesiva
- Agua en el depósito de combustible y en el carburador; carburador obstruido
- Depósito de combustible sucio

- Filtro de aire sucio
- Bujía de encendido carbonizada

#### **Solución:**

- Adaptar la altura de corte o reducir la velocidad
- Vaciar el depósito de combustible, limpiar la tubería de combustible y el carburador 
- Limpiar el depósito de combustible 
- Limpiar / sustituir el filtro de aire , 
- Limpiar la bujía de encendido 

#### **Avería:**

El motor de combustión se avería durante la marcha

#### **Posible causa:**

- Llave de combustible cerrada
- Tornillo de aireación del depósito cerrado.
- Embrague-freno de la cuchilla BBC sobrecargado

#### **Solución:**

- Abrir el paso de combustible (⇒ 10.1)
- Abrir el tornillo de aireación del depósito (⇒ 10.1)
- Limpiar el canal de expulsión, vaciar el recogedor de hierba (⇒ 9.)



#### **Avería:**

El equipo no se mueve al accionarse la palanca de tracción a las ruedas

#### **Posible causa:**

- Cable de tracción mal ajustado
- Cable de tracción a las ruedas dañado (p. ej. doblado).
- Correa trapezoidal desgastada

#### **Solución:**

- Controlar ajuste (⇒ 11.9)
- Sustituir el cable de accionamiento 
- Sustituir la correa trapezoidal 

#### **Anomalía:**

El motor de combustión se calienta mucho

#### **Posible causa:**

- Nivel de aceite del motor de combustión demasiado bajo
- Aletas de refrigeración sucias

#### **Solución:**

- Rellenar aceite de motor o cambiarlo en caso necesario 
- Limpiar las aletas de refrigeración (⇒ 11.3)

#### **Anomalía:**

Corte imperfecto; el césped se pone de color amarillo

#### **Posible causa:**

- Cuchilla desafilada o desgastada
- La velocidad de avance es demasiado alta en relación con la altura de corte
- El régimen del motor de combustión es demasiado bajo

#### **Solución:**

- Afilar o cambiar la cuchilla (⇒ 11.6)
- Disminuir la velocidad de avance y/o seleccionar la altura de corte adecuada (⇒ 9.), (⇒ 7.3)
- Colocar la palanca de regulación del acelerador en la posición de arranque (⇒ 10.1)

#### **Avería:**

Canal de expulsión obstruido

#### **Posible causa:**

- La cuchilla está desgastada
- Se ha cortado hierba demasiado alta o demasiado húmeda
- Régimen del motor de combustión demasiado bajo

#### **Solución:**

- Sustituir la cuchilla (⇒ 11.6)

- Adaptar la altura y velocidad de corte a las condiciones de corte (⇒ 9.), (⇒ 7.3)
- Colocar la palanca de regulación del acelerador en posición de arranque (⇒ 10.1)

**Anomalía:**

Fuertes vibraciones durante el funcionamiento

**Posible causa:**

- Unidad de corte defectuosa
- Cuchilla desequilibrada
- Fijación defectuosa del motor de combustión

**Solución:**

- Controlar la cuchilla, el eje de cuchillas y los tornillos de cuchilla; apretar los tornillos de cuchilla (⇒ 11.7)
- Reafilarse / sustituir la cuchilla (⇒ 11.8)
- Apretar los tornillos de fijación del motor de combustión ✘

**Avería:**

Al colocar la máquina en posición de limpieza, sale gasolina de la tapa del depósito.

**Posible causa:**

- El tornillo de aireación del depósito se ha cerrado con demasiada fuerza.

**Solución:**

- Sustituya la tapa del depósito ✘

## 19. Plan de mantenimiento

### 19.1 Confirmación de entrega

**Modelo:** \_\_\_\_\_

**Número de serie:**

**Fecha:**

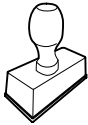

Próxima revisión

**Fecha:**

### 19.2 Confirmación de servicio técnico



Entregue este Manual de instrucciones a su distribuidor especializado STIHL al realizarse trabajos de mantenimiento.

Él le confirmará la ejecución de los trabajos de servicio técnico en los campos preimpresos.

 Servicio técnico realizado el

 Fecha del próximo servicio técnico

## Estimados clientes,

ficamos muito satisfeitos pelo facto de ter escolhido a STIHL. Desenvolvemos e fabricamos os nossos produtos com a máxima qualidade e de acordo com as necessidades dos nossos clientes. Por isso, os produtos oferecem uma elevada fiabilidade mesmo sob condições de esforço extremo.

Também na assistência a STIHL é uma marca de excelência. O nosso revendedor autorizado garante aconselhamento e formação competente, e um acompanhamento técnico aprofundado.

Agradecemos a sua confiança e esperamos que aprecie o seu produto STIHL.



Dr. Nikola Stihl

## IMPORTANTE! LER E GUARDAR ANTES DA UTILIZAÇÃO.

# 1. Índice

<b>Sobre este manual de utilização</b>	<b>158</b>
Generalidades	158
Instruções sobre a leitura do manual de utilização	158
<b>Descrição do aparelho</b>	<b>159</b>
<b>Para sua segurança</b>	<b>159</b>
Generalidades	159
Abastecer – Manuseamento da gasolina	160
Vestuário e equipamento	161
Transporte do aparelho	161
Antes dos trabalhos	161
Durante o trabalho	162
Manutenção e reparações	164
Armazenamento no caso de períodos de paragem mais longos	165
Eliminação	165
<b>Descrição de símbolos</b>	<b>166</b>
<b>Fornecimento</b>	<b>166</b>
<b>Preparar o aparelho para o funcionamento</b>	<b>167</b>
Montar o guiador	167
Montar o tubo de protecção	167
Ajuste individual da altura de corte para cada roda	167
Ajuste da altura do guiador	168
Combustível e óleo do motor	168
Armar a cesta de recolha de relva	168
Engatar e desengatar a cesta de recolha de relva	168
<b>Acoplamento lâmina-embraíagem (BBC)</b>	<b>169</b>
<b>Instruções para trabalhar</b>	<b>169</b>
Área de trabalho do utilizador	169
<b>Colocar o aparelho em funcionamento</b>	<b>169</b>
Ligar o motor de combustão	169
Acoplar a lâmina de corte	170
Desacoplar a lâmina de corte	170
Verificar o acoplamento embraiagem-lâmina (BBC)	170
Ligar o mecanismo de translação	171
Desligar o mecanismo de translação	171
Desligar o motor de combustão	171
Cesta de recolha de relva (têxtil) com tecido anti-poeiras	171
<b>Manutenção</b>	<b>172</b>
Limpar o aparelho	172
Rodas	172
Motor de combustão	172
Transmissão	172
Manutenção do acoplamento embraiagem-lâmina	173
Verificar o desgaste das lâminas	173
Desmontar e montar a lâmina de corte	173
Afiar a lâmina de corte	173
Manutenção dos cabos tirantes	174
Arrumação e imobilização (período de inverno)	175
<b>Transporte</b>	<b>175</b>
Prender o aparelho	175
Levantar ou carregar o aparelho	175
<b>Protecção do meio ambiente</b>	<b>176</b>
<b>Minimização do desgaste e prevenção de danos</b>	<b>176</b>
<b>Peças de reposição comuns</b>	<b>177</b>
<b>Declaração de conformidade UE</b>	<b>177</b>
Cortador de relva STIHL RM 756.0 GC, RM 756.0 GS, RM 756.0 YC, RM 756.0 YS	177

<b>Dados técnicos</b>	<b>178</b>
REACH	178
<b>Localização de falhas</b>	<b>178</b>
<b>Plano de manutenção</b>	<b>180</b>
Confirmação de entrega	180
Confirmação de assistência	180

## 2. Sobre este manual de utilização

### 2.1 Generalidades

Este manual de utilização é um **manual de instruções original** do fabricante de acordo com a Diretiva Comunitária 2006/42/EC.

A STIHL trabalha continuamente no desenvolvimento da sua gama de produtos, pelo que se reserva o direito de efetuar alterações nos componentes fornecidos no que respeita à forma, à técnica e ao equipamento. Por esta razão, não é possível reclamar determinados direitos resultantes das indicações e figuras nesta brochura.

Neste manual de utilização, poderão ser descritos modelos que não estão disponíveis em todos os países.

Este manual de utilização está protegido por direitos de autor. Todos os direitos estão reservados, em particular o direito de reprodução, tradução e processamento com sistemas eletrónicos.

### 2.2 Instruções sobre a leitura do manual de utilização

As imagens e os textos descrevem determinados passos de operação.

Todos os símbolos gráficos aplicados no aparelho são explicados neste manual de utilização.

#### Perspetiva:

Perspetiva ao utilizar as designações "**esquerda**" e "**direita**" no manual de utilização:  
O utilizador encontra-se atrás do aparelho e olha para a frente no sentido de marcha.

#### Referência de capítulo:

Uma seta remete para os respetivos capítulos e subcapítulos para mais explicações. O seguinte exemplo indica uma referência para um capítulo: (⇒ 3.)

#### Identificação de secções de texto:

As instruções descritas podem ser identificadas conforme os exemplos que se seguem.

Passos de operação que necessitam da intervenção do utilizador:

- Solte o parafuso (1) com uma chave de fendas, acione a alavanca (2)...

Enumerações gerais:

- Utilização do produto em eventos desportivos ou concursos

#### Textos com especial relevância:

As secções de texto com especial relevância são identificadas com um dos símbolos descritos a seguir, de modo a dar-lhes destaque adicional no manual de utilização.



#### Perigo!

Perigo de acidentes e ferimentos graves para pessoas. Um determinado comportamento é necessário ou deve ser omitido.



#### Aviso!

Perigo de ferimentos para pessoas. Um determinado comportamento evita ferimentos possíveis ou prováveis.



#### Cuidado!

Ferimentos ou danos materiais ligeiros que podem ser evitados através de um determinado comportamento.



#### Nota

Informação para uma melhor utilização do aparelho e para evitar possíveis falhas na utilização.

#### Textos com referência a imagens:

As figuras que esclarecem a utilização do aparelho encontram-se no início do manual de utilização.

O símbolo da câmara serve para associar as imagens nas páginas de imagens à respetiva parte do texto no manual de utilização.





### 3. Descrição do aparelho



- 1 Arco de paragem da lâmina
- 2 Arco do mecanismo de translação
- 3 Alavanca do ajuste do acelerador
- 4 RM 756 GC, RM 756 GS:  
Alavanca de mudança de velocidades
- 4 RM 756 YC, RM 756 YS:  
Alavanca de velocidade de marcha
- 5 Alavanca do acoplamento da lâmina
- 6 Guiador
- 7 Parafuso de ajuste da altura do guiador
- 8 Ajuste individual da altura de corte para cada roda
- 9 Para-choques
- 10 Conector da vela de ignição
- 11 Tampa de expulsão
- 12 Cesta de recolha de relva (têxtil) com tecido anti-poeiras
- 13 Placa de identificação com número de máquina
- 14 RM 756 GC, RM 756 YC:  
Pega de transporte

### 4. Para sua segurança

#### 4.1 Generalidades



Ao trabalhar com o aparelho, deverá obrigatoriamente seguir as seguintes instruções de prevenção de acidentes.



Antes da primeira colocação em funcionamento, é necessário ler atentamente todo o manual de utilização. Guarde o manual de utilização com cuidado para futura utilização.

Siga as instruções de funcionamento e de manutenção, as quais poderão ser consultadas no manual de utilização do motor de combustão, fornecido em separado.

Estas medidas preventivas são imprescindíveis para a sua segurança; no entanto, a listagem não é definitiva. Utilize o aparelho sempre com cuidado e com consciência da responsabilidade, tendo em consideração que o utilizador é responsável por eventuais acidentes causados a terceiros ou aos seus bens.

Familiarize-se com os elementos de comando e aprenda a utilizar o aparelho.

O aparelho apenas pode ser utilizado por pessoas que tenham lido o manual de utilização e estejam familiarizadas com o manuseamento do aparelho. Antes da primeira colocação em funcionamento, o utilizador deve procurar obter instruções competentes e práticas. O utilizador tem de ser instruído pelo vendedor ou por outra pessoa competente sobre a utilização do aparelho.

Com essas instruções, o utilizador deverá aprender em particular que é necessário ter o máximo cuidado e concentração para trabalhar com o aparelho.

Apesar de utilizar este aparelho de acordo com as normas, existem sempre alguns riscos.



#### **Perigo de morte por asfixia!**

Perigo de asfixia para crianças que brinquem com os materiais da embalagem. Mantenha os materiais da embalagem fora do alcance de crianças.

Por princípio, o aparelho, incluindo todos os aparelhos acopláveis, apenas pode ser entregue ou emprestado a pessoas que tenham sido instruídas ou que estejam familiarizadas com este modelo e respetivo manuseamento. O manual de instruções é parte integrante do aparelho e tem de ser sempre fornecido.

Certifique-se de que o utilizador está em plena posse das suas capacidades físicas, sensoriais e mentais para utilizar e trabalhar com o aparelho. Caso o utilizador apresente capacidades físicas, sensoriais ou mentais limitadas para tal, o utilizador apenas poderá trabalhar com o aparelho sob supervisão ou de acordo com as indicações de uma pessoa responsável.

Garanta que o utilizador é maior de idade ou devidamente formado numa atividade sob supervisão, de acordo com a regulamentação nacional.

Utilize o aparelho apenas se estiver descansado e se estiver em boas condições físicas e psíquicas. Se sofrer de algum problema de saúde, informe-se junto do seu médico sobre se pode trabalhar com o aparelho. Após a ingestão de bebidas alcoólicas, drogas ou medicamentos que possam afetar o poder de reação, não é permitido trabalhar com o aparelho.

## Atenção – Perigo de acidentes!

O cortador de relva destina-se apenas a cortar relva. Não é permitida qualquer outra utilização, a qual poderá ser perigosa ou originar danos no aparelho.

Devido ao risco de ferimentos do utilizador, o cortador de relva não pode ser utilizado para os seguintes trabalhos (lista incompleta):

- Para aparar arbustos, sebes e ramagens,
- Para cortar trepadeiras,
- Para cuidar de relvados em telhados ou em canteiros de varanda,
- Para triturar ou lascar ramagens de árvores ou aparas de sebes,
- Para limpar passeios (aspiração, expulsão por sopra),
- Para aplanar o solo, como, por exemplo, para aplanar montes de toupeiras,
- Nem para transportar material a cortar, exceto na cesta de recolha de relva concebida para o efeito.

Por motivos de segurança, qualquer alteração ao aparelho para além da montagem de acessórios autorizados pela STIHL é proibida, originando para além disso a anulação do direito à garantia. Poderá obter informações sobre acessórios autorizados junto do seu distribuidor oficial STIHL.

Em particular, é proibida qualquer alteração ao aparelho que altere a potência ou a rotação do motor de combustão ou do motor elétrico.

Não podem ser transportados objetos, animais ou pessoas, especialmente crianças, com o aparelho.

Durante a utilização em parques públicos, em instalações desportivas, em ruas e em empresas agrárias e florestais, dever-se-á tomar cuidados especiais.

Apenas solte o aparelho se este estiver numa superfície plana e não puder deslocar-se por si mesmo.



**Atenção! Risco para a saúde devido às vibrações!** Uma grande carga de vibrações pode causar danos aos

sistemas circulatório e nervoso, especialmente em pessoas com problemas circulatórios. Consulte um médico caso ocorram sintomas que possam ser causados por vibrações. Entre estes sintomas, que ocorrem principalmente nos dedos, mãos ou pulsos, incluem-se por exemplo (enumeração incompleta):

- perda de sensibilidade,
- dores,
- fraqueza muscular,
- descoloração da pele,
- sensação de formigueiro desagradável.

Durante o funcionamento, fixe firmemente o guiador com ambas as mãos nos locais previstos, mas sem tensão.

Programar o tempo de trabalho de modo a evitar cargas elevadas num período de tempo grande.

---

## 4.2 Abastecer – Manuseamento da gasolina



**Perigo de morte!**

A gasolina é tóxica e altamente inflamável.

Guarde a gasolina apenas nos recipientes previstos e verificados para esse efeito (bidões). Enrosque e aperte sempre devidamente as tampas dos recipientes de abastecimento. Por motivos de segurança, as tampas defeituosas devem ser substituídas.

Nunca utilize garrafas ou semelhantes para remover ou armazenar produtos de serviço como, por exemplo, combustível. Alguém, em particular crianças, poderá ser levado a bebê-las.



Mantenha a gasolina afastada de faíscas, chamas vivas, chama-piloto, fontes de calor e outras fontes de ignição. Não fume!

Reabasteça apenas ao ar livre e não fume durante o processo de abastecimento.

Antes de abastecer, desligue o motor de combustão e deixe-o arrefecer.

Antes de remover a tampa do depósito, desenrosque o parafuso de ventilação do depósito.

O abastecimento de gasolina deverá ser realizado antes de o motor de combustão ser ligado. Enquanto o motor de combustão estiver a funcionar ou a máquina estiver quente, não é permitido abrir o bujão de fecho do depósito nem reabastecer com gasolina.

**Não encha o depósito de combustível em demasia!**

No sentido de permitir que o combustível tenha espaço para se expandir, nunca adicione combustível acima do rebordo inferior do bocal de enchimento.

Adicionalmente, respeite as indicações no manual de utilização do motor de combustão.



Caso transborde gasolina, o motor de combustão apenas deve ser ligado depois de a superfície suja com gasolina ser limpa. Dever-se-á evitar qualquer tentativa de ignição até que os vapores da gasolina se tenham volatilizado (secar com pano).

Limpe imediatamente qualquer combustível derramado.

Se a gasolina tiver entrado em contacto com o vestuário, este tem de ser mudado.

Enrosque o parafuso de ventilação do depósito e a torneira do combustível apenas para o transporte e antes de colocar o aparelho na posição de assistência.

Nunca guarde o aparelho com gasolina no depósito dentro de um edifício. Os vapores de gasolina que se formam podem entrar em contacto com chamas ou faíscas e inflamarem-se.

Caso pretenda esvaziar o depósito, deverá fazê-lo ao ar livre.

### 4.3 Vestuário e equipamento



Durante o trabalho, utilize sempre calçado justo com sola antiderrapante. Nunca trabalhe descalço ou com sandálias, por exemplo.



Durante os trabalhos com o aparelho, utilize sempre proteção auditiva.



Em trabalhos de manutenção e limpeza, bem como no transporte do aparelho, utilize também sempre luvas justas e prenda o cabelo comprido (elástico, gorro, etc.).



Ao afiar a lâmina de corte, é necessário utilizar óculos de proteção adequados.

O aparelho apenas pode ser colocado em funcionamento com calças compridas e vestuário justo.

Nunca utilize vestuário solto que possa ficar pendurado em peças móveis (alavanca de comando) - não utilize também joias, gravatas ou cachecóis.

### 4.4 Transporte do aparelho

Trabalhe apenas com luvas de modo a evitar ferimentos em peças do aparelho de arestas vivas e quentes.

Não transporte o aparelho com o motor de combustão a funcionar. Antes do transporte, desligue o motor de combustão, deixe a lâmina parar, enrosque o parafuso de ventilação do depósito e a torneira do combustível e remova o conector da vela de ignição.

Transporte o aparelho apenas com o motor de combustão frio.

Utilize auxílios de carga adequados (rampas de carga, dispositivos de elevação).

Não deixe cair o aparelho.

Proteja o aparelho e as respetivas peças transportadas (por exemplo, cesta de recolha de relva) na superfície de carga com meios de fixação (cintas, cabos, etc.) suficientemente dimensionados.

Ao levantar e carregar o aparelho, evite o contacto com a lâmina de corte.

Siga as indicações no capítulo "Transporte". Aí, é descrito como levantar ou prender o aparelho. (⇒ 12.)

No transporte do aparelho, deve ser respeitada a legislação regional em vigor, em particular a que diz respeito à proteção das cargas e ao transporte de objetos em superfícies de carga.

### 4.5 Antes dos trabalhos

Certifique-se de que o aparelho apenas é utilizado por pessoas familiarizadas com o manual de utilização.

Antes de colocar o aparelho em funcionamento, verifique a estanqueidade do sistema de combustível, particularmente as peças visíveis como, por exemplo, o depósito, o bujão de fecho do depósito e as uniões dos tubos flexíveis. Em caso de fugas ou danos, não ligue o motor de combustão – **perigo de incêndio!**

Solicite a reparação do aparelho a um distribuidor oficial antes da colocação em funcionamento.

Tenha em conta as normas municipais sobre as horas em que é permitido usar aparelhos de jardinagem com motor de combustão ou motor elétrico.

Verifique todo o terreno em que irá aplicar o aparelho e retire todos os paus, pedras, arames, ossos e objetos estranhos que porventura poderiam vir a ser projetados pelo aparelho. Os obstáculos (como, por exemplo, troncos de árvores, raízes) podem não ser vistos no meio da relva alta.

Como tal, antes de trabalhar com o aparelho, marque todos os objetos estranhos (obstáculos) escondidos no relvado que não seja possível remover.

Antes da utilização do aparelho, substitua os componentes avariados, gastos e danificados. Substitua os avisos de perigo

e alerta no aparelho que se tenham tornado ilegíveis ou estejam danificados. O seu distribuidor oficial STIHL tem disponíveis avisos autocolantes de reposição e todas as restantes peças de reposição.

O aparelho só pode ser utilizado num estado operacionalmente seguro. Antes de cada colocação em funcionamento, é necessário verificar:

- se o aparelho está montado corretamente.
- se a ferramenta de corte e toda a unidade de corte (lâmina de corte, elementos de fixação, cárter do mecanismo de corte) se encontram em perfeitas condições. Em particular, é necessário estar atento ao correto assentamento, à presença de danos (entalhes ou fendas) e a desgaste. (⇒ 11.6)
- se a tampa do depósito está corretamente aparafusada.
- se o depósito, os componentes de condução de combustível e a tampa do depósito se encontram em perfeitas condições.
- se os dispositivos de segurança (por exemplo, acoplamento embraiagem-lâmina, tampa de expulsão, cárter, guiador, grelha de proteção) estão em perfeitas condições e se funcionam corretamente.
- se a cesta de recolha de relva não está danificada e se está totalmente montada; não é permitido utilizar uma cesta de recolha de relva danificada.
- se o fecho do depósito do óleo está corretamente aparafusado.

Se necessário, realize todos os trabalhos necessários ou dirija-se a um distribuidor oficial. A STIHL recomenda os distribuidores oficiais STIHL.

#### 4.6 Durante o trabalho

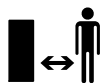

Nunca trabalhe enquanto estiverem animais ou pessoas, em particular crianças, na zona de risco.

Os dispositivos de comando e de segurança instalados no aparelho não podem ser retirados ou ligados em ponte. Em particular, nunca fixe o arco de paragem da lâmina no guiador da direção (por exemplo, amarrando-o).



#### Atenção – Perigo de ferimentos!

Nunca aproxime as mãos ou os pés das peças em rotação.

Nunca toque na lâmina em rotação. Mantenha-se sempre afastado da abertura de expulsão.

Deve manter-se sempre à distância de segurança dada pelos guidores. O guiador tem de estar sempre corretamente montado e não pode ser alterado. Nunca coloque o aparelho em funcionamento com o guiador rebatido.

Nunca fixe objetos ao guiador (por exemplo, vestuário de trabalho).

Trabalhe apenas à luz do dia ou com boa iluminação artificial.

Não trabalhe com o aparelho à chuva, trovoadas e, em particular, sob o perigo de relâmpagos.

Com o piso húmido, existe um maior perigo de acidentes, devido à posição de trabalho menos segura.

Dever-se-á trabalhar de forma

particularmente cuidadosa no sentido de evitar deslizamentos. Se possível, evite utilizar o aparelho com o piso húmido.

#### Gases de escape:



#### Perigo de morte por envenenamento!

Em caso de enjoos, dores de cabeça, problemas de visão (por exemplo, redução do campo de visão), problemas de audição, tonturas, redução da capacidade de concentração, pare imediatamente o trabalho. Estes sintomas podem ser provocados, entre outras coisas, devido a concentrações de gases de escape demasiado elevadas.



O aparelho produz gases de escape venenosos assim que o motor de combustão arranca. Esses gases contêm monóxido de carbono tóxico, um gás incolor e inodoro, bem como outras matérias nocivas. O motor de combustão nunca pode ser colocado em funcionamento em espaços fechados ou mal arejados.

#### Ligar:

Ligue o aparelho com cuidado – seguindo as indicações do capítulo "Colocar o aparelho em funcionamento" (⇒ 10.). Ligar o aparelho de acordo com estas indicações diminui o perigo de ferimentos.

#### Perigo de ferimentos!

Quando o cabo do motor de arranque salta rapidamente para trás, a mão e o braço são deslocados de forma rápida em direção ao motor de combustão, podendo o cabo do motor de arranque soltar-se. Este retrocesso poderá causar fraturas, contusões e entorses.

Durante o arranque, mantenha sempre os pés a uma distância suficiente da ferramenta de corte.

Antes de iniciar o trabalho, verifique em particular o funcionamento do acoplamento embraiagem-lâmina. (⇒ 8.)

O aparelho não pode ser inclinado ao ser ligado.

Antes de ligar o aparelho, desacople a lâmina de corte. Durante o procedimento de arranque, não acione o arco do mecanismo de translação.

Não ligue o motor de combustão se o canal de expulsão não estiver coberto pela tampa de expulsão ou pela cesta de recolha de relva.

#### Trabalhar em encostas:

Em encostas, trabalhe sempre na transversal, nunca na longitudinal.

Se o utilizador perder o controlo ao cortar a relva na longitudinal, poderá também vir a ser atropelado pelo cortador de relva em funcionamento.

Tenha o máximo de cautela ao mudar de direção no declive.

Garanta sempre uma posição estável em encostas e evite trabalhar com o aparelho em encostas demasiado íngremes.

Por motivos de segurança, o aparelho não poderá ser aplicado em declives com uma inclinação superior a 25° (46,6 %). **Perigo de ferimentos!**

Uma inclinação de terreno de 25°

corresponde a uma subida vertical de 46,6 cm num comprimento horizontal de 100 cm.

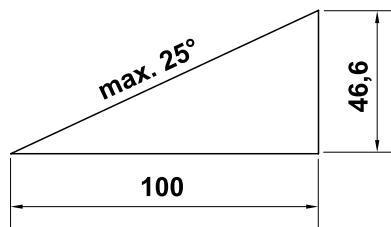

Caso o aparelho seja utilizado em declives, deverão ser adicionalmente respeitadas as informações constantes no manual de utilização do motor de combustão fornecido, no sentido de garantir uma lubrificação suficiente do motor de combustão.

#### Utilização no trabalho:



#### Perigo de ferimentos!

Nunca ponha as mãos ou os pés por cima, por baixo ou em peças em rotação.



Não tente inspecionar a lâmina enquanto o cortador de relva estiver em funcionamento.

Nunca abra a tampa de expulsão e/ou retire a cesta de recolha de relva enquanto a lâmina de corte estiver em funcionamento. A lâmina em rotação pode causar ferimentos.

Conduza o aparelho apenas a passo – nunca corra ao trabalhar com o aparelho. Se conduzir o aparelho rapidamente, o perigo de ferimentos é maior, podendo tropeçar, escorregar, etc.

Seja particularmente cauteloso ao inverter o sentido de marcha do aparelho ou ao puxá-lo para si.

#### Perigo de tropeçar!

Utilize o aparelho com especial cuidado quando estiver a trabalhar nas proximidades de encostas, arestas de terrenos, valas e lagos. Em particular, tenha a atenção de se manter a uma distância suficiente desses locais de perigo.

Os objetos escondidos na relva (instalações de irrigação de relva, estacas, torneiras de água, fundações, cabos elétricos, etc.) têm de ser contornados. Nunca passe por cima desses objetos estranhos.



Atenção à desaceleração da ferramenta de corte, que leva alguns segundos até parar completamente.

Desligue o motor de combustão, permita que a ferramenta de trabalho pare por completo e retire o conector da vela de ignição,

- se sair do aparelho ou se este não estiver a ser vigiado,
- antes de reatestar o depósito. Abasteça somente com o motor de combustão frio.

#### Perigo de incêndio!

- antes de eliminar bloqueios ou entupimentos no canal de expulsão,
- antes de levantar e carregar o aparelho,
- antes de transportar o aparelho,
- antes de realizar trabalhos na lâmina de corte,
- antes de o aparelho ser verificado ou limpo ou antes da realização de outros trabalhos no mesmo (por exemplo, rebater o guiador),

- se tiver sido encontrado um objeto estranho ou caso o cortador de relva vibre fortemente, de modo anormal. Nestes casos, verifique o aparelho, nomeadamente a unidade de corte (lâmina, eixo da lâmina, fixação da lâmina) quanto a danos e realize as reparações necessárias antes de voltar a ligar o aparelho e trabalhar com o mesmo.



### Perigo de ferimentos!

Vibrações fortes indicam, por regra, uma avaria.

O cortador de relva não pode em funcionamento com a cambota danificada ou empenada ou com uma lâmina de corte danificada ou empenada.

Se lhe faltarem os conhecimentos necessários, solicite a realização das reparações necessárias a um especialista. A STIHL recomenda os distribuidores oficiais STIHL.

Desacople a lâmina de corte

- se conduzir o aparelho de e para o relvado a trabalhar ou o empurrar para esse fim,
- antes de empurrar o aparelho para uma área fora da relva ou antes de o conduzir para uma superfície semelhante,
- se empurrar ou conduzir o aparelho por outras superfícies, a fim de despejar a relva,
- antes de ajustar a altura de corte,
- antes de abrir a tampa de expulsão ou remover a cesta de recolha de relva.

## 4.7 Manutenção e reparações

Antes do início dos trabalhos de limpeza, ajuste, reparação e manutenção:

- Coloque o aparelho num piso firme e plano,
- Desligue o motor de combustão e deixe-o arrefecer,
- Extraia o conector da vela de ignição.



### Atenção – Perigo de ferimentos!

Afaste o conector da vela de ignição da própria vela de ignição, dado que uma faísca de ignição inadvertida pode provocar queimaduras ou choques elétricos.

Um contacto inadvertido da vela de ignição com o conector da vela de ignição pode originar um arranque involuntário do motor de combustão.



### Perigo de ferimentos na lâmina de corte!

A ferramenta de trabalho é colocada num movimento rotativo puxando pelo cabo do motor de arranque, conforme acontece com a lâmina de corte acoplada. Ao puxar pelo cabo do motor de arranque, garanta sempre uma distância suficiente em relação à lâmina de corte, particularmente ao nível das mãos e dos pés.

Deixe o aparelho arrefecer, em particular, antes de efetuar trabalhos na área do motor de combustão, do coletor de escape e do silenciador. Podem ser atingidas temperaturas de 80° C e superiores.

### Perigo de queimaduras!

O contacto direto com o óleo do motor pode ser perigoso; para além disso, o óleo do motor não pode ser derramado.

A STIHL recomenda que deixe o enchimento ou a mudança do óleo do motor a cargo do distribuidor oficial STIHL.

### Limpeza:

O aparelho tem de ser cuidadosamente limpo na sua totalidade após ser utilizado. (⇒ 11.1)

Antes de colocar na posição de limpeza, enrosque o parafuso de ventilação do depósito e a torneira do combustível.

Solte os restos de relva encrostados com uma tala de madeira. Limpe a parte inferior do cortador de relva com escova e água.

Nunca utilize um aparelho de limpeza de alta pressão e não limpe o aparelho com água a correr (por exemplo, com uma mangueira).

Não utilize produtos de limpeza agressivos. Estes produtos podem danificar plásticos e metais, prejudicando o funcionamento seguro do seu aparelho STIHL.

De modo a evitar riscos de incêndio, a área das aberturas de ar de refrigeração, das alhetas de refrigeração e do escape deverá permanecer isenta de, por exemplo, relva, palha, musgo, folhas ou massa lubrificante vertida.

### Trabalhos de manutenção:

Apenas podem ser realizados trabalhos de manutenção descritos neste manual de instruções; todos os restantes trabalhos deverão ser executados por um distribuidor oficial.

Se lhe faltarem os conhecimentos e os meios necessários, dirija-se **sempre** a um distribuidor oficial.

A STIHL recomenda a realização de trabalhos de manutenção e de reparação apenas por um distribuidor oficial STIHL. Os distribuidores oficiais STIHL beneficiam de ações de formação regulares e dispõem de informações técnicas.

Utilize apenas ferramentas, acessórios ou aparelhos acopláveis autorizados pela STIHL para este aparelho ou peças tecnicamente idênticas. Caso contrário, poderão ocorrer ferimentos ou danos no aparelho. Em caso de dúvidas, deverá dirigir-se a um distribuidor oficial.

As características das ferramentas, acessórios e peças de substituição originais da STIHL estão adaptadas de forma ideal ao aparelho e às exigências do utilizador. As peças de reposição STIHL originais podem ser reconhecidas pelo número de peça de substituição STIHL, pela inscrição STIHL e, eventualmente, pela identificação de peça de substituição STIHL. Em peças pequenas, pode estar apenas o símbolo.

Por motivos de segurança, os componentes de condução de combustível (condução do combustível, torneira do combustível, depósito de combustível, fecho do combustível, ligações, etc.) devem ser verificados regularmente quanto a danos e locais com fugas e, se necessário, substituídos por um técnico (a STIHL recomenda o distribuidor oficial da STIHL).

Mantenha os autocolantes de advertência e de indicação sempre limpos e legíveis. Os autocolantes danificados ou perdidos devem ser substituídos por novas placas originais do seu distribuidor oficial STIHL. Se um componente for substituído por

uma peça nova, certifique-se de que a peça nova obtém os mesmos autocolantes.

Realize os trabalhos na unidade de corte apenas com luvas de proteção grossas e com extremo cuidado.

Mantenha todas as porcas, cavilhas e parafusos, especialmente o parafuso da lâmina, bem apertados, para que o aparelho se encontre em condições de funcionamento seguras.

Verifique frequentemente todo o aparelho e a cesta de recolha de relva, especialmente antes do armazenamento (por exemplo, antes do período de inverno), quanto a desgaste e danos. Substitua imediatamente as peças gastas ou danificadas, por motivos de segurança, de modo que o aparelho esteja sempre em condições de funcionamento seguro.

Nunca altere a regulação básica do motor de combustão nem o force.

Se tiverem sido retirados componentes ou dispositivos de segurança para efetuar trabalhos de manutenção, estes deverão ser imediatamente recolocados de forma correta.

---

#### **4.8 Armazenamento no caso de períodos de paragem mais longos**

Deixe o motor de combustão arrefecer antes de colocar o aparelho num compartimento fechado.

Guarde o aparelho com o depósito vazio, o parafuso de ventilação do depósito desenroscado e a reserva de combustível num compartimento que possa ser bem fechado e bem ventilado.

Certifique-se de que o aparelho está protegido contra uma utilização indevida (por exemplo, por crianças).

Nunca guarde o aparelho com gasolina no depósito dentro de um edifício. Os vapores de gasolina que se formam podem entrar em contacto com chamas ou faíscas e inflamar-se.

Caso pretenda esvaziar o depósito, por exemplo, para a paragem antes do período de inverno, o esvaziamento do depósito de combustível apenas se deve realizar ao ar livre (por exemplo, deixando trabalhar até esvaziar).

Limpe minuciosamente o aparelho antes do armazenamento (por exemplo, período de inverno).

Armazene o aparelho apenas com o conector da vela de ignição removido.

Armazene o aparelho num estado operacionalmente seguro.

Guarde o aparelho numa superfície plana, de modo a não poder deslocar-se inadvertidamente.

---

#### **4.9 Eliminação**

Os lixos como o óleo antigo ou o combustível, lubrificante, filtros e baterias usados e peças de desgaste semelhantes podem prejudicar os seres humanos, os animais e o meio-ambiente e, como tal, têm de ser devidamente eliminados.

Dirija-se ao seu centro de reciclagem ou ao seu distribuidor oficial para saber como os resíduos devem ser eliminados adequadamente. A STIHL recomenda os distribuidores oficiais STIHL.

Certifique-se de que um aparelho já desativado é encaminhado para ser eliminado de maneira tecnicamente correta. Antes de proceder à eliminação, inutilize o aparelho. No sentido de evitar acidentes, retire nomeadamente o cabo de ignição, esvazie o depósito e escoe o óleo do motor.

### Perigo de ferimentos na lâmina de corte!

Nunca deixe um cortador de relva desativado sem alguém a vigiar. Certifique-se de que o aparelho e, em particular, a lâmina de corte são guardados fora do alcance das crianças.

## 5. Descrição de símbolos



### Atenção!

Antes da colocação em funcionamento, leia o manual de utilização.



### Perigo de ferimentos!

Mantenha terceiros afastados da zona de risco.

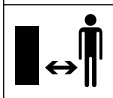

### Perigo de ferimentos!

Antes de realizar trabalhos na ferramenta de corte e trabalhos de manutenção e de limpeza, retire o conector da vela de ignição.

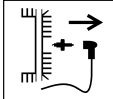

### Perigo de ferimentos!

Afaste as mãos e os pés das lâminas.

O dispositivo de corte continua a funcionar alguns segundos após ser desligado (travão do motor de combustão/lâmina).



Durante o trabalho, use proteção auditiva.

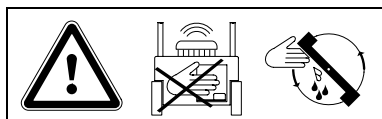

### Atenção – Perigo de ferimentos!

Nunca toque na zona de trabalho da lâmina enquanto o motor de combustão estiver a funcionar.

### Ajuste da velocidade:

RM 756 YS, RM 756 YC:



Velocidade máxima



Velocidade mínima

### Ajuste do acelerador:



Posição "choke"



Posição de arranque



Posição de paragem

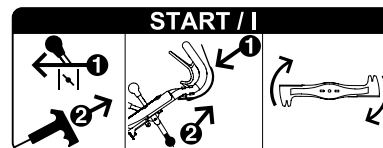

Ligue o motor de combustão e acole a lâmina de corte.

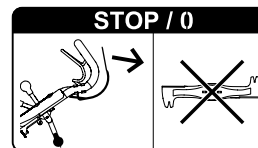

Desacople a lâmina de corte.

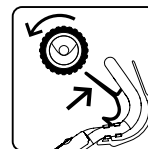

Ligue o mecanismo de translação.

## 6. Fornecimento



2

Item	Designação	Unids.
A	Aparelho base com guiador	1
B	Quadro da cesta de recolha de relva	1



Item	Designação	Unids.
C	Tecido da cesta de recolha de relva	1
D	Tampa da cesta de recolha de relva	1
E	Braçadeira de cabos	2
F	Tubo flexível de proteção	1
-	Manual de utilização	1
-	Manual de utilização do motor de combustão	1
<b>RM 756 GS, RM 756 YS:</b>		
G	Parafuso de cabeça boleada	4
H	Porca de segurança	4
<b>RM 756 GC, RM 756 YC:</b>		
I	Parafuso autoatarraxador	1
J	Pega de transporte	1

## 7. Preparar o aparelho para o funcionamento



### Perigo de ferimentos!

Observe as instruções de segurança do capítulo "Para sua segurança" (⇒ 4.).

- Coloque o aparelho num piso horizontal, plano e firme para efetuar todos os trabalhos descritos.

### 7.1 Montar o guiador

**RM 756 GC, RM 756 YC:**



- **1** Desenrosque o parafuso (1) e retire-o com a anilha (2). Solte os parafusos (3).

- **2** Insira o guiador (4) na fixação do guiador (5) e rebata até o furo oblongo do guiador se encontrar sobre o furo existente no cárter, garantindo que os cabos tirantes se encontram na posição correta (consulte a figura).
- **3** Enrosque o parafuso (1) com a anilha (2), tendo em atenção se a chapa de resguardo (6) também é enroscada.
- **4** Aperte os parafusos (3) com 21 - 29 Nm. Ajuste o guiador na altura de trabalho pretendida, mantenha-o nessa posição e aperte o parafuso (1).
- Verificar a montagem correta: O guiador tem de ficar montado de uma forma firme e os cabos tirantes devem ficar situados nos lados posterior e externo do guiador.

**RM 756 GC, RM 756 YC: Montar a pega de transporte**



- **1** Introduza a pega de transporte (J) no tubo do guiador conforme ilustrado com a porca (4) virada para cima.
- **2** Enrosque o parafuso autoatarraxador (I) e certifique-se de que está posicionado na porca da pega de transporte. Binário de aperto: **3 - 4 Nm**

**RM 756 GS, RM 756 YS:**



- **1** Insira a parte superior do guiador (1) com as extremidades abertas nas partes inferiores do guiador (2) e mantenha-a nessa posição. Coloque os parafusos (G) de fora para dentro através dos furos, encaixe as porcas de segurança (H) e aperte com 19 - 27 Nm.

- **2** Ajuste o guiador na altura de trabalho pretendida, mantenha-o nessa posição e aperte o parafuso (3).
- Verificar a montagem correta: A parte superior do guiador tem de ficar unida à parte inferior do guiador e os cabos tirantes devem ficar situados nos lados posterior e externo do guiador.

### 7.2 Montar o tubo de proteção



- Introduza todos os cabos tirantes no tubo de proteção (F).
- Insira a braçadeira de cabos (E) pela abertura superior existente na parte inferior direita do guiador (1) e fixe o tubo de proteção (F) com a mesma.
- Fixe o tubo de proteção (F) com a braçadeira de cabos (E) na parte superior direita do guiador, conforme ilustrado.



Na primeira colocação em funcionamento, é necessário verificar os cabos tirantes e, se necessário, ajustá-los bem. (⇒ 11.9)

### 7.3 Ajuste individual da altura de corte para cada roda



É possível ajustar a altura de corte em cada roda colocando a alavanca correspondente em seis posições diferentes.

Altura de corte mais baixa (1): 25 mm

Altura de corte mais alta (6): 90 mm

## Ajustar a altura de corte:

- Pressione a alavanca (1) da roda, ajustando-a na posição pretendida e engatando-a no entalhe correspondente.

Realize esta operação em todas as 4 rodas.



### Evite danos no aparelho!

Para evitar que o aparelho se vire, ajuste primeiro a altura de corte nas duas rodas traseiras e, em seguida, nas rodas dianteiras.

É necessário ter igualmente atenção ao ajuste numa altura de corte mais baixa, todo o peso do aparelho fica assente na última roda.

---

## 7.4 Ajuste da altura do guiador



A altura de trabalho do guiador pode ser ajustada em 3 níveis.

- Desenrosque o parafuso (1).
- Segure o guiador (2) com ambas as mãos e ajuste-o numa altura de trabalho confortável movimentando-o para cima e para baixo e mantendo-o na posição escolhida.
- Enrosque o parafuso (1) e aperte-o.

---

## 7.5 Combustível e óleo do motor



### Evite danos no aparelho!

Antes do primeiro processo de arranque, abasteça com óleo do motor. Para abastecer ou encher com óleo do motor, utilize um auxiliar de enchimento adequado (por exemplo, um funil).

## Óleo do motor

Consulte o manual de utilização do motor de combustão para saber qual o óleo do motor e o volume de óleo a utilizar.



Verifique regularmente o nível de óleo (consulte o manual de utilização do motor de combustão).

Deverá evitar que o nível do óleo fique acima ou abaixo do nível correto.

Aperte corretamente o fecho do depósito do óleo antes de colocar o motor de combustão em funcionamento.

### Combustível

Utilize apenas combustível de marca novo e ecológico:



- Gasolina sem chumbo

Consulte as indicações sobre a qualidade do combustível precisa (índice de octanas) no manual de utilização do motor de combustão.

Consulte as indicações sobre a capacidade do depósito de combustível no capítulo "Dados técnicos". (⇒ 17.)

### Encher com combustível

- Desenrosque o parafuso de ventilação do depósito (1).
- Desenrosque a tampa do depósito (2).
- Encha com combustível (utilize o funil).
- Enrosque novamente a tampa do depósito (1).



Desenrosque o parafuso de ventilação do depósito (1) e a torneira do combustível (3) antes de colocar o motor de combustão em funcionamento.

---

## 7.6 Armar a cesta de recolha de relva



- Puxe o tecido da cesta de recolha de relva (C) sobre o quadro da cesta de recolha de relva (B). Os tirantes (1) e a pega (2) têm de ficar no lado exterior do tecido.
- Os perfis plásticos integrados (3) têm de passar por cima do quadro da cesta de recolha de relva e ficar apertados. Ao apertar, comece por baixo da chapa de guia (4) do quadro da cesta de recolha de relva.
- Engate a tampa (D) em primeiro lugar no lado esquerdo e, em seguida, no lado direito do quadro da cesta de recolha de relva; depois, exerça uma forte pressão nos dois lados até engatar.

---

## 7.7 Engatar e desengatar a cesta de recolha de relva



### Engatar:

- Abra e segure na tampa de expulsão (1).
- Segure a cesta de recolha de relva pela pega (2) e insira-a com a chapa de guia (3) no compartimento de expulsão (4).
- Coloque o suporte (5) nos alojamentos (6) à esquerda e à direita entre o aparelho e o guiador; em seguida, engate a cesta de recolha de relva com um puxão suave.
- Solte a tampa de expulsão (1).

### Desengatar:

- Levante a tampa de expulsão (1).

- Segure a cesta de recolha de relva pela pega (2) e desengate-a.
- Feche a tampa de expulsão (1).

## 8. Acoplamento lâmina-embraiagem (BBC)

O seu cortador de relva está equipado com um acoplamento embraiagem-lâmina (BBC).



Isso significa que, após o desacoplamento da lâmina de corte, esta imobiliza-se num curto espaço de tempo, continuando o motor de combustão a trabalhar.

Para evitar ferimentos ou danos no aparelho, familiarize-se com o sistema-BBC antes da primeira colocação em funcionamento.

### Operação de duas mãos:

A lâmina de corte só pode ser acoplada com o motor de combustão a trabalhar da seguinte forma:

Empurre o arco de paragem da lâmina (1) em direção ao guiador e mantenha-o nessa posição; em seguida, puxe a alavanca do acoplamento da lâmina (2) para cima com a outra mão até que engate.



### Perigo de ferimentos!

Por motivos de segurança, nunca ligue o arco em ponte, como, por exemplo, amarrando-o ao guiador.

Antes de cada colocação em funcionamento, verifique o funcionamento do acoplamento embraiagem-lâmina. (⇒ 10.4)



### Evite danos no aparelho!

Evite a sobrecarga, pois poderá causar um elevado desgaste do acoplamento embraiagem-lâmina e, por sua vez, provocar o sobreaquecimento. (⇒ 9.)

## 9. Instruções para trabalhar

### Evitar a sobrecarga do acoplamento embraiagem-lâmina

É possível que haja uma sobrecarga

- se se continuar a cortar a relva com a cesta de recolha de relva cheia.
- se o canal de corte estiver entupido.
- se se cortar relva alta a uma velocidade demasiado elevada.

A lâmina de corte fica bloqueada, a relva deixa de ser cortada e o motor de combustão vai abaixo.

Por conseguinte, nunca prossiga com o corte da relva quando o canal de corte estiver entupido ou a cesta de recolha de relva cheia e adapte sempre a velocidade de marcha às condições existentes. Se necessário, utilize o kit de mulching (acessório especial).

### Fim do trabalho

Ao terminar o trabalho, limpe sempre o cárter e o motor de combustão retirando materiais inflamáveis (relva, folhas, etc.) de modo a evitar o perigo de incêndio.

### Obtém-se um relvado bonito e denso:

- Se a relva for cortada com baixa velocidade de marcha.
- Se a relva for cortada com frequência e for mantida curta.

- Se, com o tempo quente e seco, não se cortar a relva demasiado curta, pois ficará queimada pelo sol, ganhando, assim, um aspeto feio.
- Se for cortada com uma lâmina de corte afiada; como tal, afie regularmente a lâmina de corte (distribuidor oficial).
- Se o sentido de corte for alternado com regularidade.

### 9.1 Área de trabalho do utilizador



- Por motivos de segurança, durante o arranque e enquanto o motor de combustão estiver em funcionamento, o utilizador tem de se manter sempre dentro da área de trabalho, atrás do guiador. Deve manter-se sempre à distância de segurança dada pelos guiaadores.
- O cortador de relva só pode ser utilizado por uma pessoa. Todas as outras pessoas deverão afastar-se da zona de risco. (⇒ 4.)

## 10. Colocar o aparelho em funcionamento



### Perigo de ferimentos!

Antes da colocação em funcionamento, leia e observe cuidadosamente o capítulo "Para sua segurança". (⇒ 4.)

### 10.1 Ligar o motor de combustão



- Verifique o nível do óleo e do combustível. (⇒ 7.5)
- Desenrosque o parafuso de ventilação do depósito (1) e a torneira do combustível (2).

- Com o motor de combustão frio, coloque a alavanca de ajuste do acelerador (3) na posição **Choke** (4).



Com o motor de combustão quente ou com tempo quente, coloque a alavanca de ajuste do acelerador (3) na posição de **Arranque** (5).



- Puxe o cabo do motor de arranque (6) lentamente até à resistência de compressão e, em seguida, puxe-o com força até ao comprimento do braço para evitar que seja projetado para trás. Conduza o cabo lentamente para dentro, para que possa ser enrolado corretamente pelo motor de arranque. Repita o processo de arranque até o motor de combustão funcionar.
- Coloque a alavanca de ajuste do acelerador (3) na posição de **Arranque** (5).



#### **Perigo de ferimentos!**

Quando o cabo do motor de arranque salta rapidamente para trás, a mão e o braço são deslocados de forma rápida em direção ao motor de combustão, podendo o cabo soltar-se. Isto pode causar fraturas, contusões e entorses.

---

## 10.2 Acoplar a lâmina de corte



### **Evite danos no aparelho!**

Não acople a lâmina de corte sobre relva alta e acople-a apenas com a rotação máxima do motor de combustão.

Acople sempre rapidamente, de modo a evitar o desgaste desnecessário do acoplamento da lâmina.

- **1** Pressione o arco de paragem da lâmina (1) em direção ao guiador e mantenha-o nessa posição.
- **2** Puxe para trás a alavanca de acoplamento da lâmina (2) até ao encosto e deixe encaixar.
- Durante o trabalho, mantenha pressionado o arco de paragem da lâmina (1).

---

## 10.3 Desacoplar a lâmina de corte



- **1** Solte o arco de paragem da lâmina (1).

A alavanca do acoplamento da lâmina (2) é desbloqueada e regressa à posição inicial. A lâmina de corte é desacoplada e travada, continuando o motor de combustão a trabalhar.

---

## 10.4 Verificar o acoplamento embraiagem-lâmina (BBC)

Antes de iniciar o trabalho, é necessário verificar o funcionamento do acoplamento embraiagem-lâmina **três vezes**:

- Acople a lâmina de corte com o motor de combustão a trabalhar. (⇒ 10.2) A lâmina de corte em rotação produz um ruído nitidamente audível.
- Desacople a lâmina de corte (solte o arco de paragem da lâmina). (⇒ 10.3) O acoplamento embraiagem-lâmina solta a lâmina de corte do acionamento do motor de combustão e trava-a. Este processo é acompanhado pelo terminar do ruído da lâmina e deve durar, no máximo, 3 segundos. Com a lâmina parada, não deverá ouvir-se este ruído.

## Medição do período de funcionamento por inércia

A desaceleração corresponde à duração do ruído após o desacoplamento, podendo ser medido por um cronómetro.

Se o acoplamento embraiagem-lâmina não funcionar conforme descrito (por exemplo, se o período de funcionamento por inércia for mais prolongado ou se se continuar a ouvir um ruído nítido com a lâmina de corte desacoplada), o aparelho não poderá ser colocado em funcionamento.



### **Perigo de ferimentos!**

Nesse caso, desligue o motor de combustão, retire o conector da vela de ignição e solicite a pessoal formado a realização das reparações necessárias. A STIHL recomenda os distribuidores oficiais STIHL.

## 10.5 Ligar o mecanismo de translação

### RM 756 YC, RM 756 YS:



Os cortadores de relva estão equipados com uma transmissão hidráulica. Com o mecanismo de translação ligado, é possível regular progressivamente a velocidade.

- Ligue o motor de combustão. (⇒ 10.1)
- **1** Ajuste a velocidade pretendida com a alavanca de velocidade de marcha (1).  
A STIHL recomenda uma velocidade lenta no arranque, como tal, uma velocidade baixa.
- **2** Puxe o arco do mecanismo de translação (2) em direção ao volante e mantenha-o nessa posição.  
O mecanismo de translação é ligado e o cortador de relva desloca-se em marcha-à-frente.

### Velocidade de acionamento:

Progressiva a partir de



0,5 km/h

até



5,5 km/h

### RM 756 GC, RM 756 GS:



O cortador de relva está equipado com uma transmissão de três velocidades. As três velocidades de avanço podem ser engrenadas em qualquer altura, com o mecanismo de translação ligado.

- Ligue o motor de combustão. (⇒ 10.1)

- **1** Engate a velocidade pretendida com a alavanca de mudança de velocidades (1).  
A STIHL recomenda uma velocidade lenta no arranque, como tal, a primeira velocidade.
- **2** Puxe o arco do mecanismo de translação (2) em direção ao volante e mantenha-o nessa posição.  
O mecanismo de translação é ligado e o cortador de relva desloca-se em marcha-à-frente.

### Velocidade de acionamento:

1. Velocidade:2,5 km/h
2. Velocidade:3,7 km/h
3. Velocidade:5,0 km/h

## 10.6 Desligar o mecanismo de translação



- **1** Para desligar o mecanismo de translação, solte o arco do mecanismo de translação (1).

## 10.7 Desligar o motor de combustão



- Para desligar o motor de combustão, coloque a alavanca do ajuste do acelerador (1) na posição de **Paragem** (2).



## 10.8 Cesta de recolha de relva (têxtil) com tecido anti-poeiras



Na parte superior da cesta de recolha de relva, é aplicado um tecido anti-poeiras (1), o qual impede a projeção de pó fino para cima, na direção do utilizador.

### Indicador do nível:

Em virtude do fluxo de ar originado pelo movimento de rotação da lâmina de corte, o qual é responsável pelo enchimento da cesta de recolha de relva, o tecido anti-poeiras levanta ligeiramente ao centro.

Quando a cesta de recolha de relva está cheia, o fluxo de ar diminui e o tecido anti-poeiras baixa.

### Esvaziar a cesta de recolha de relva:



#### Perigo de ferimentos!

Antes de esvaziar, desacople sempre a lâmina de corte. (⇒ 10.3)

Respeite o peso!

Uma cesta de recolha de relva totalmente cheia pode chegar a pesar 22 kg.



#### Evite danos no aparelho!

Esvazie sempre a cesta de recolha de relva de forma atempada, de modo a evitar a obstrução do canal de corte. As obstruções podem bloquear a lâmina de corte e originar um desgaste desnecessário do acoplamento embraiagem-lâmina.

- Desacople a lâmina de corte. (⇒ 10.3)
- Desengate a cesta de recolha de relva. (⇒ 7.7)
- Segure na cesta de recolha de relva pela pega (2) e pela tira de nylon costurada na parte de trás (3) e esvazie.
- Volte a engatar a cesta de recolha da relva. (⇒ 7.7)

## 11. Manutenção



### Perigo de ferimentos!

Antes de todos os trabalhos de manutenção e de limpeza no aparelho, leia cuidadosamente o capítulo "Para sua segurança" (⇒ 4.), especialmente o subcapítulo "Manutenção e reparações" (⇒ 4.7), e siga escrupulosamente todas as instruções de segurança.



Antes de todos os trabalhos de manutenção e de limpeza, retire o conector da vela de ignição!

### 11.1 Limpar o aparelho

#### Intervalo de manutenção: Após cada utilização



Um manuseamento cuidadoso protege o aparelho contra danos e aumenta a sua vida útil.

Nunca dirija jatos de água (aparelho de limpeza de alta pressão) sobre as peças do motor de combustão, juntas de vedação, componentes elétricos e pontos de apoio. Isso poderá causar danos e exigir reparações dispendiosas.

Não utilize produtos de limpeza agressivos. Estes produtos de limpeza podem danificar plásticos e metais, prejudicando o funcionamento seguro do seu aparelho STIHL.

Caso não consiga remover sujidades com água, uma escova ou um pano, a STIHL

recomenda a utilização de um produto especial de limpeza (por exemplo, produto especial de limpeza STIHL).

Solte primeiro os restos de relva encrostados no cárter e no compartimento de expulsão com uma tala de madeira.



### Evite danos no aparelho!

Limpe especialmente o cárter, todas as coberturas e a área à volta do motor de combustão, bem como a lâmina de corte com especial cuidado.

#### Posição de limpeza:

- Coloque o aparelho num piso plano, firme e horizontal.
- Remova a cesta de recolha de relva. (⇒ 7.7)
- Enrosque o parafuso de ventilação do depósito. (⇒ 7.5)
- Ajuste a altura de corte mais elevada nas rodas traseiras à esquerda e à direita. (⇒ 7.3)
- Desenrosque o parafuso (1) e retire-o com a anilha (2).
- Eleve o guiador até que o entalhe (3) fique sobre o furo (4) do cárter.
- Enrosque o parafuso (1) com a anilha (2) de uma forma firme, de modo que o guiador se mantenha estável na posição de assistência.
- Levante o aparelho à frente, abra a tampa de expulsão e rebata o guiador para trás. Controle a posição estável do aparelho.

Após limpar, pouse o aparelho sobre todas as 4 rodas, monte novamente o guiador na posição de trabalho e ajuste a altura de corte pretendida.

### 11.2 Rodas

Os rolamentos das rodas não necessitam de manutenção.

### 11.3 Motor de combustão

#### Intervalo de manutenção: Ver Manual de utilização do motor de combustão

Para uma longa durabilidade, é particularmente importante manter sempre um nível de óleo suficiente, substituir regularmente o filtro do óleo e do ar, assim como respeitar os intervalos de mudança de óleo recomendados.

Também poderá encontrar informações sobre o óleo do motor e o volume de óleo no manual de utilização do motor de combustão.

As alhetas de refrigeração têm de ser mantidas sempre limpas, de modo a assegurar uma refrigeração suficiente do motor de combustão.

### 11.4 Transmissão

#### RM 756 YC, RM 756 YS:

#### Intervalo de manutenção: a cada 1000 horas de funcionamento/ no mínimo, anualmente

A manutenção da transmissão hidráulica só pode ser realizada por pessoal formado. A STIHL recomenda os distribuidores oficiais STIHL.

#### RM 756 GC, RM 756 GS:

A transmissão de 3 velocidades não necessita de manutenção.

## 11.5 Manutenção do acoplamento embraiagem-lâmina

### Intervalo de manutenção: Anualmente

O acoplamento embraiagem-lâmina está sujeito ao desgaste normal. A manutenção deste componente só pode ser realizada por pessoal formado. A STIHL recomenda os distribuidores oficiais STIHL.

## 11.6 Verificar o desgaste das lâminas



### Intervalo de manutenção: Antes de cada utilização



#### Perigo de ferimentos!

As lâminas sofrem um desgaste mais ou menos acentuado, consoante o local e a duração da aplicação. Se usar o aparelho sobre um chão arenoso ou frequentemente em condições secas, a lâmina estará sujeita a um maior esforço, desgastando-se acima da média.

Uma lâmina gasta pode partir e causar ferimentos graves. É, por isso, imprescindível respeitar sempre as indicações para a manutenção das lâminas.

### Processo de verificação



#### Perigo de ferimentos!

Observe as instruções de segurança do capítulo "Para sua segurança". (⇒ 4.7)

- Coloque o aparelho na posição de limpeza. (⇒ 11.1)

- Limpe a lâmina de corte (1) e verifique se apresenta entalhes ou fendas.
- Meça novamente a espessura da lâmina **A** em vários pontos com uma corredeira de medição (2).
- Meça novamente a largura da lâmina, conforme ilustrado, nos pontos **B** e **C** à esquerda e à direita da lâmina.

### Limites de desgaste:

A lâmina tem de ter uma espessura **A** de, pelo menos, 2,5 mm em cada ponto.

A lâmina tem de ter uma largura no ponto **B** de, pelo menos, 80 mm e no ponto **C** de, pelo menos, 55 mm.

Caso a lâmina de corte fornecida não esteja montada no cortador de relva, mas sim, por exemplo, a lâmina de mulching disponível como acessório especial, aplicam-se correspondentemente outros limites de desgaste.

## 11.7 Desmontar e montar a lâmina de corte



#### Perigo de ferimentos!

Trabalhe sempre com luvas.



### Desmontagem

- Coloque o aparelho na posição de limpeza. (⇒ 11.1)
- Segure na lâmina de corte (1) e solte o parafuso da lâmina (2).
- Remova o parafuso da lâmina (2), a arruela de aperto (3) e a lâmina de corte (1).

## Montagem



#### Evite danos no aparelho!

A lâmina de corte terá de ser substituída se forem visíveis entalhes ou fendas ou se um limite de desgaste (⇒ 11.6) tiver sido alcançado.

- Limpe a superfície de apoio da lâmina e o suporte da lâmina.
- Fixe o parafuso da lâmina com Loctite 243.
- Coloque a lâmina de corte (1) sobre o suporte da lâmina (4) conforme ilustrado.
- Coloque a arruela de aperto (3) conforme ilustrado e fixe-a com o parafuso da lâmina (2) com 60 - 65 Nm.



#### Perigo de ferimentos!

O binário de aperto indicado tem de ser respeitado.

A arruela de aperto (3) tem de ser substituída em todas as montagens da lâmina.

O parafuso da lâmina (2) tem de ser substituído em todas as substituições da lâmina.

## 11.8 Afiar a lâmina de corte

Se o resultado de corte piorar com o tempo, o mais provável será que a lâmina de corte esteja embotada.

Ao reafiar, observe os seguintes pontos:

- Desmonte a lâmina de corte. (⇒ 11.7)
- Ao afiar, arrefeça a lâmina de corte, por exemplo, com água. Não deverá ocorrer uma coloração a azul; caso contrário, o poder de corte diminuirá.

- Afie a lâmina de corte uniformemente, de modo a evitar vibrações causadas por um desequilíbrio.
- Deve manter-se o ângulo de corte de **30°**.
- Ao afiar, preste atenção aos limites de desgaste.
- Se necessário, remova a rebarba resultante.

### 11.9 Manutenção dos cabos tirantes

A manutenção do **tirante de aceleração** apenas pode ser realizada por pessoal formado. A STIHL recomenda os distribuidores oficiais STIHL.

#### Ajustar o cabo tirante do acoplamento embraiagem-lâmina



##### Intervalo de manutenção: conforme necessário

O ajuste do cabo tirante é necessário

- quando a lâmina de corte permanece completamente parada após o acoplamento,
- quando o acoplamento apenas funciona com um retardamento,
- quando a rotação da lâmina de corte acoplada diminui durante o corte.

#### Ajustar o cabo tirante

- Solte a porca (1) e tensione o cabo tirante (2) com a porca (3). Em seguida, aperte novamente a porca (1).

#### Verificação

O ajuste correto é verificado através da medição do comprimento da mola.

- **1** Meça o comprimento da mola aliviada (4) com uma corrediça de medição.

- Acople a lâmina de corte – **não** ligue o motor de combustão. (⇒ 10.2)
- **2** Meça o comprimento da mola tensionada (4).  
Diferença de comprimento:  
**no mínimo, 3 mm**
- Se necessário, ajuste novamente o cabo tirante.



Se o acoplamento da lâmina de corte não funcionar corretamente embora o cabo tirante esteja corretamente ajustado, a lâmina do acoplamento embraiagem-lâmina terá de ser verificada por um distribuidor oficial. A STIHL recomenda os distribuidores oficiais STIHL.

#### Ajustar o cabo tirante do mecanismo de translação hidrostático



RM 756 YC, RM 756 YS

##### Intervalo de manutenção:

##### Antes da primeira colocação em funcionamento ou se necessário

O ajuste do cabo tirante é necessário

- antes de o aparelho ser colocado em funcionamento pela primeira vez.
- se não conseguir atingir a velocidade de marcha máxima.
- se o mecanismo de translação estiver permanentemente ligado. Ou seja, o cortador de relva começa a movimentar-se involuntariamente ao puxar o cabo do motor de arranque, embora o arco do mecanismo de translação não esteja acionado.

#### Ajustar o cabo tirante

- Puxe a alavanca de velocidade de marcha (1) totalmente para trás. 
- Solte as porcas (2, 3), de modo que o cabo tirante (4) fique aliviado.
- Ligue o motor de combustão. (⇒ 10.1)
- Puxe o arco do mecanismo de translação em direção ao guiador e mantenha-o nessa posição. (⇒ 10.5)
- Tensione o cabo tirante (4) com a porca (3) até que o mecanismo de translação seja ativado. Em seguida, solte o arco do mecanismo de translação, desligue o motor de combustão e aperte a porca (2).
- **Verificação:**  
Se o arco do mecanismo de translação não for acionado, o cabo tirante será ligeiramente tensionado e será possível puxar o aparelho para trás – as rodas não serão bloqueadas, neste caso.

#### Ajustar o cabo tirante da mudança de velocidades



RM 756 GC, RM 756 GS

##### Intervalo de manutenção: Conforme necessário

O ajuste do cabo tirante é necessário

- quando não é possível engrenar determinadas velocidades.

#### Ajustar o cabo tirante

- Estire o cabo tirante (1) com a ajuda de ambas as porcas (2, 3) na parte inferior do guiador até conseguir engrenar todas as três velocidades corretamente.



## Ajustar o cabo tirante do mecanismo de translação



RM 756 GC, RM 756 GS

### Intervalo de manutenção: Conforme necessário

O ajuste do cabo tirante é necessário

- quando o mecanismo de translação não é ativado com o arco do mecanismo de translação acionado.
- se o mecanismo de translação estiver permanentemente ligado. Ou seja, o cortador de relva começa a movimentar-se involuntariamente ao puxar o cabo do motor de arranque, embora o arco do mecanismo de translação não esteja acionado.



#### Perigo de ferimentos!

O cabo tirante do mecanismo de translação tem de estar corretamente ajustado ao trabalhar com o aparelho.

### Verificar a tensão do cabo tirante:

1. Engate a 3ª velocidade e puxe o cabo do motor de arranque – o cortador de relva não é acionado.
2. Puxe o arco do mecanismo de translação em direção ao volante e mantenha-o nessa posição, puxe o cabo do motor de arranque – o cortador de relva é acionado.

### Ajustar o cabo tirante:

- Estire o cabo tirante (1) com a ajuda de ambas as porcas (2, 3) na parte inferior do guiador até ao mecanismo de translação estar a cerca de metade do percurso da alavanca do arco do mecanismo de translação.

## 11.10 Arrumação e imobilização (período de inverno)

Guarde o aparelho num compartimento seco, fechado e com pouco pó. Certifique-se de que o aparelho está guardado fora do alcance de crianças.

Repare eventuais avarias antes do armazenamento. O aparelho tem de estar sempre num estado operacionalmente seguro.

Esvazie o depósito de combustível e o carburador antes da arrumação (por exemplo, deixando trabalhar até esvaziar).

No caso de uma imobilização prolongada do aparelho (período de inverno), tenha também em conta os seguintes pontos:

- Limpe cuidadosamente todas as peças exteriores do aparelho.
- Lubrifique generosamente todas as peças móveis com óleo ou massa lubrificante.
- Desenrosque a vela de ignição (ver o manual de utilização do motor de combustão) e verta para o motor de combustão cerca de 3 cm<sup>3</sup> de óleo do motor pela abertura da vela de ignição. Rode várias vezes o motor de combustão sem a vela de ignição (puxando pelo cabo do motor de arranque).



#### Perigo de incêndio!

Mantenha o conector da vela de ignição afastado do orifício da vela de ignição devido ao perigo de inflamação.

- Enrosque novamente a vela de ignição (ver o manual de utilização do motor de combustão).

- Efetue a mudança do óleo (ver o manual de utilização do motor de combustão).

## 12. Transporte



#### Perigo de ferimentos!

Antes do transporte, leia e observe cuidadosamente o capítulo "Para sua segurança", especialmente o capítulo "Transporte do aparelho". (⇒ 4.4)

### 12.1 Prender o aparelho



Transporte o aparelho apenas sobre uma superfície de carga limpa e plana com as 4 rodas fixas.

- Fixe o aparelho com meios de fixação adequados para que não escorregue. Fixe cabos ou cintas na parte inferior do guiador (1) e no para-choques (2).

### 12.2 Levantar ou carregar o aparelho

O cortador de relva deverá ser sempre carregado ou levantado por duas pessoas.

#### Todos os modelos:



- Segure e levante o cortador de relva pelo para-choques (1) e pelo guiador (2).

#### RM 756 GC, RM 756 YC – versões de transporte adicionais:



- Puxe a pega de transporte (3) para fora da parte inferior do guiador até ao encosto.

- Lado direito:  
Segure e levante o cortador de relva pelo para-choques (1) e pelo guiador (2).  
Lado esquerdo:  
Segure e levante o cortador de relva pelo para-choques (1) e pela pega de transporte (3).
- Após o transporte, introduza a pega de transporte (3) na parte inferior do guiador até ao encosto.

## 13. Proteção do meio ambiente



As aparas de relva não devem ser postas no lixo, mas utilizadas como compostagem.

As embalagens, o aparelho e seus acessórios são fabricados a partir de materiais recicláveis e deverão ser eliminados como tal.

A eliminação de resíduos de materiais de forma separada e adequada à conservação do meio ambiente promove as possibilidades de reutilização das matérias recicláveis. Por essa razão, depois de terminar o tempo normal de vida útil do aparelho, este deve ser entregue para reciclagem. Siga as indicações de eliminação no capítulo "Eliminação" (⇒ 4.9).

Dirija-se ao seu centro de reciclagem ou ao seu distribuidor oficial para ficar a saber como os lixos devem ser removidos adequadamente.

## 14. Minimização do desgaste e prevenção de danos

### Indicações importantes sobre a manutenção e cuidados do grupo de produtos

#### Cortador de relva a gasolina (STIHL RM)

A empresa STIHL exclui-se de toda e qualquer responsabilidade por danos materiais e pessoais causados pelo incumprimento das indicações deste manual de instruções, em especial no tocante à segurança, operação e manutenção, ou danos que ocorram em consequência da utilização de peças de acoplamento e peças de substituição não permitidas.

Siga imprescindivelmente as seguintes indicações importantes, a fim de evitar danos ou um desgaste excessivo do seu aparelho STIHL:

#### 1. Peças de desgaste

Algumas peças do aparelho STIHL estão sujeitas a um desgaste normal, mesmo quando utilizadas devidamente e, dependendo do tipo e da duração da utilização, necessitam de ser substituídas oportunamente.

Entre outras, incluem-se as seguintes peças:

- Lâmina de corte
- Cesta de recolha de relva (têxtil)
- Correia trapezoidal
- Rodapés de proteção
- Pneus
- Peça de inserção do canal de corte

#### 2. Cumprimento das prescrições deste manual de utilização

A utilização, manutenção e armazenagem do aparelho STIHL devem ser realizadas tão cuidadosamente conforme descrito neste manual de utilização. Todos os danos causados pelo incumprimento das instruções de segurança, de funcionamento e de manutenção são da responsabilidade exclusiva do utilizador.

Isto aplica-se especialmente no caso de:

- alterações no produto não autorizadas pela STIHL.
- Utilização de produtos de serviço não autorizados pela STIHL (para informações sobre lubrificantes, gasolina e óleo do motor, consulte as indicações do fabricante).
- Utilização de ferramentas ou de acessórios não autorizados nem adequados para o aparelho.
- utilização do produto não de acordo com as disposições.
- Utilização do aparelho em eventos desportivos ou concursos.
- danos resultantes da utilização contínua do produto com peças defeituosas.

#### 3. Trabalhos de manutenção

Todos os trabalhos mencionados no capítulo "Manutenção" têm de ser realizados regularmente.

Na medida em que estes trabalhos de manutenção não possam ser realizados pelo próprio utilizador, um distribuidor oficial dever-se-á encarregar da realização dos mesmos.

A STIHL recomenda a realização de trabalhos de manutenção e reparações apenas por um distribuidor oficial STIHL.

Os distribuidores oficiais STIHL beneficiam de ações de formação regulares e dispõem de informações técnicas.

Se estes trabalhos não forem realizados, poderão ocorrer danos, cuja responsabilidade caberá ao utilizador.

Entre estes, incluem-se:

- Danos por corrosão e outros danos em consequência de um armazenamento indevido.
- Danos no aparelho causados pela utilização de peças de reposição de má qualidade.
- Danos causados por uma manutenção não atempada ou insuficiente ou danos causados por trabalhos de manutenção ou de reparação que não tenham sido realizados nas oficinas de distribuidores oficiais.

## 15. Peças de reposição comuns

### Lâmina de corte

6378 702 0100

### Parafuso da lâmina

9008 319 2460

### Arruela de aperto

0000 702 6600



Os elementos de fixação da lâmina de corte (parafuso da lâmina, arruela de aperto) têm de ser substituídos em caso de substituição ou montagem da lâmina. As peças de reposição podem ser obtidas junto do distribuidor oficial STIHL.

## 16. Declaração de conformidade UE

### 16.1 Cortador de relva STIHL RM 756.0 GC, RM 756.0 GS, RM 756.0 YC, RM 756.0 YS

STIHL Tirol GmbH  
Hans Peter Stihl-Straße 5  
6336 Langkampfen  
Áustria

declara sob a sua exclusiva responsabilidade que

- Modelo: Cortador de relva
- Marca: STIHL
- Tipo: RM 756.0 GC, RM 756.0 GS, RM 756.0 YC, RM 756.0 YS
- Identificação de série: 6378

satisfaz as disposições aplicáveis das diretivas 2000/14/EC, 2006/42/EC, 2014/30/EU e 2011/65/EU e foi desenvolvido e produzido em conformidade com as versões válidas à data da produção das seguintes normas: EN ISO 5395-1, EN ISO 5395-2 e EN 14982 (se aplicáveis).

Nome e endereço da entidade nomeada envolvida:

TÜV Rheinland LGA Products GmbH  
Tillystraße 2  
D-90431 Nürnberg, Alemanha

Para determinar o nível de potência acústica medido e garantido, foram respeitados os termos da diretiva 2000/14/EC, anexo VIII.

- Nível de potência acústica medido: 97,4 dB(A)
- Nível de potência acústica garantido: 98 dB(A)

A documentação técnica está guardada junto da autorização do produto da STIHL Tirol GmbH.

O ano de fabrico e o número de máquina encontram-se indicados no cortador de relva.

Langkampfen, 02.01.2021

STIHL Tirol GmbH

p. p.

Matthias Fleischer, responsável pela área de Pesquisa e Desenvolvimento

p. p.

Sven Zimmermann, responsável pela área da Qualidade

## 17. Dados técnicos

### RM 756.0 GC/RM 756.0 GS/RM 756.0 YC/RM 756.0 YS

Identificação de série	6378
Motor de combustão, modelo	Motor de combustão a 4 tempos
Fabricante	Kawasaki
Tipo	FJ 180 V KAI OHV
Cilindrada	179 ccm
Material do cárter	Magnésio fundido
Potência nominal à rotação nominal	2,9 - 2800 kW - rpm
Depósito de combustível	3 l
Dispositivo de arranque	Arranque por cabo
Dispositivo de corte	Barra porta-lâminas
Largura de corte	54 cm
Rotação da barra porta-lâminas	2800 rpm
Acionamento da barra porta-lâminas	BBC
Binário de aperto do parafuso da lâmina	60 - 65 Nm
Ø das rodas dianteiras	207 mm
Ø das rodas traseiras	232 mm
Volume da cesta de recolha de relva	80 l
Altura de corte	25 - 90 mm
Valor característico de vibração especificado de acordo com a EN 12096:	

### RM 756.0 GC/RM 756.0 GS/RM 756.0 YC/RM 756.0 YS

Valor medido $a_{hw}$	2,40 m/seg <sup>2</sup>
Incerteza $K_{hw}$	1,20 m/seg <sup>2</sup>
Medição de acordo com a EN 20643	
Segundo a diretiva 2000/14/EC:	
Nível de potência acústica garantido $L_{WA}$	98 dB(A)
Segundo a diretiva 2006/42/EC:	
Nível de pressão acústica no local de trabalho $L_{pA}$	86 dB(A)
Incerteza $K_{pA}$	2 dB(A)
C/L/A	176/59/116 cm

### RM 756.0 GC

Acionamento das rodas traseiras	3 V (3 velocidades)
Peso	60 kg

### RM 756.0 GS

Acionamento das rodas traseiras	3 V (3 velocidades)
Peso	60 kg

### RM 756.0 YC

Acionamento das rodas traseiras	Transmissão hidráulica, progressiva
Peso	61 kg

### RM 756.0 YS

Acionamento das rodas traseiras	Transmissão hidráulica, progressiva
Peso	60 kg

## 17.1 REACH

REACH designa um regulamento da CE sobre registo, avaliação e licença de químicos.

As informações para o cumprimento do Regulamento da REACH (CE) n.º 1907/2006 estão especificadas em [www.stihl.com/reach](http://www.stihl.com/reach).

## 18. Localização de falhas

✳ Se necessário, dirija-se a um distribuidor oficial, a STIHL recomenda os distribuidores oficiais STIHL.

📖 Consulte o Manual de utilização do motor de combustão.

### Avaria:





O motor de combustão não arranca

### Possível causa:

- A alavanca do acelerador está na posição de paragem
- O choke não está acionado
- O depósito não tem combustível
- O combustível no depósito é de má qualidade, está sujo ou já é velho
- Admissão insuficiente de combustível
- A vela de ignição tem fuligem ou está danificada
- Distância incorreta dos elétrodos
- Conetor da vela de ignição retirado da vela de ignição
- O motor de combustão está "encharcado" devido às várias tentativas de o pôr a trabalhar
- O filtro de ar está sujo

- O cabo tirante do ajuste do acelerador está avariado (por exemplo, dobrado)

#### **Solução:**

- Colocar a alavanca do acelerador na posição choke ou na posição de arranque (⇒ 10.1)
- Colocar a alavanca do acelerador na posição choke (⇒ 10.1)
- Reabastecer com combustível (⇒ 7.5)
- Limpar o sistema de combustível e o carburador; utilizar sempre combustível de marca novo , ✘, (⇒ 7.5)
- Verificar a conduta de combustível , ✘
- Limpar ou substituir a vela de ignição 
- Ajustar a distância dos elétrodos ✘
- Encaixar o conector da vela de ignição; verificar a ligação entre o cabo de ignição e a ficha. ✘
- Desapertar e secar a vela de ignição; colocar a alavanca do acelerador na posição STOP e, com a vela de ignição removida, puxar várias vezes o cabo do motor de arranque; enroscar a vela de ignição e encaixar o conector da vela de ignição. 
- Limpar/substituir o filtro de ar 
- Reparar o cabo tirante do ajuste do acelerador ✘

---

#### **Avaria:**

Dificuldades ao arrancar ou a potência do motor de combustão diminui

#### **Possível causa:**

- Cortar a relva com um nível de corte demasiado baixo ou com demasiada velocidade
- Água no depósito de combustível e no carburador; o carburador está congestionado
- Depósito de combustível sujo
- Filtro de ar sujo

- Vela de ignição com fuligem

#### **Solução:**

- Adaptar a altura de corte ou diminuir a velocidade
- Esvaziar o depósito de combustível, limpar a conduta de combustível e o carburador ✘
- Limpar o depósito de combustível ✘
- Limpar/substituir o filtro de ar , ✘
- Limpar a vela da ignição ✘

---

#### **Avaria:**

O motor de combustão vai abaixo no modo de funcionamento

#### **Possível causa:**

- Torneira do combustível fechada
- Parafuso de ventilação do depósito enroscado
- Acoplamento embraiagem-lâmina sobrecarregado

#### **Solução:**

- Abrir a torneira do combustível (⇒ 10.1)
- Desenroscar o parafuso de ventilação do depósito (⇒ 10.1)
- Limpar o canal de corte, esvaziar a cesta de recolha de relva (⇒ 9.).

---

#### **Avaria:**

Sem acionamento ao premir o arco do mecanismo de translação

#### **Possível causa:**

- O cabo tirante do mecanismo de translação está mal regulado
- Cabo tirante do mecanismo de translação avariado (por exemplo, dobrado)
- Correia trapezoidal gasta

#### **Solução:**

- Verificar o ajuste (⇒ 11.9)
- Substituir o cabo tirante ✘
- Substituir a correia trapezoidal ✘

---

#### **Avaria:**

O motor de combustão fica muito quente

#### **Possível causa:**

- Nível de óleo do motor de combustão demasiado reduzido
- Alhetas de refrigeração sujas

#### **Solução:**

- Reabastecer ou, se necessário, mudar o óleo do motor 
- Limpar as alhetas de refrigeração (⇒ 11.3)

---

#### **Avaria:**

Corte de má qualidade, a relva fica amarela

#### **Possível causa:**

- A lâmina de corte está embotada ou gasta
- A velocidade de avanço é demasiado elevada em relação à altura de corte
- A rotação do motor de combustão é demasiado reduzida

#### **Solução:**

- Reafiar ou substituir a lâmina de corte (⇒ 11.6)
- Reduzir a velocidade de avanço e/ou escolher a altura de corte correta (⇒ 9.), (⇒ 7.3)
- Colocar a alavanca do ajuste do acelerador na posição de arranque (⇒ 10.1)

---

#### **Avaria:**

Canal de corte entupido

#### **Possível causa:**

- A lâmina de corte está gasta
- Corte de relva demasiado alta ou húmida

- A rotação do motor de combustão é demasiado reduzida

**Solução:**

- Substituir a lâmina de corte (⇒ 11.6)
- Adaptar a altura de corte e a velocidade de corte às condições de corte (⇒ 9.), (⇒ 7.3)
- Colocar a alavanca do ajuste do acelerador na posição de arranque (⇒ 10.1)

**Avaria:**

Fortes vibrações durante o funcionamento

**Possível causa:**

- Unidade de corte avariada
- Desequilíbrio da lâmina de corte
- Fixação do motor de combustão solta

**Solução:**

- Verificar a lâmina de corte, o eixo de lâminas e os parafusos da lâmina; apertar os parafusos da lâmina (⇒ 11.7)
- Afiar/substituir a lâmina de corte (⇒ 11.8)
- Apertar os parafusos de fixação do motor de combustão ✂

**Avaria:**

Ao colocar na posição de limpeza, escorre gasolina da tampa do depósito.

**Possível causa:**

- O parafuso de ventilação do depósito foi demasiado apertado.

**Solução:**

- Desenroscar a tampa do depósito ✂

## 19. Plano de manutenção

### 19.1 Confirmação de entrega

**Modelo:** \_\_\_\_\_

**Número de série:**

□ □ □ □ □ □ □ □ □ □

**Data:** □ □ □ □ □ □ □ □ □ □



Próximo serviço de assistência

**Data:** □ □ □ □ □ □ □ □ □ □

### 19.2 Confirmação de assistência



No caso de trabalhos de manutenção, faculte este manual de utilização ao seu distribuidor oficial STIHL.

A realização dos trabalhos de assistência é confirmada nos campos pré-impresos.

 Assistência realizada em

 Data da próxima assistência

## Kjære kunde,

vi er glade for at du har valgt STIHL. Vi utvikler og produserer våre produkter i topp kvalitet i samsvar med behovene til våre kunder. Dermed skapes produkter med høy pålitelighet selv ved ekstrem belastning.

STIHL står også for topp kvalitet ved servicen. Vår faghandel sikrer kompetent rådgivning og opplæring, samt omfattende teknisk omsorg.

Vi takker for din tiltro og ønsker deg god fornøyelse med ditt STIHL produkt.

Dr. Nikolaas Stihl

**VIKTIG! LESES FØR BRUK OG OPPBEVARES.**

# 1. Innholdsfortegnelse

<b>Om denne bruksanvisningen</b>	<b>182</b>
Generell informasjon	182
Slik leser du denne bruksanvisningen	182
<b>Maskinbeskrivelse</b>	<b>182</b>
<b>For din egen sikkerhet</b>	<b>183</b>
Generell informasjon	183
Fylle på drivstoff – håndtering av bensin	184
Bekledning og utstyr	184
Transport av maskinen	184
Før arbeidet	185
Under arbeidet	185
Vedlikehold og reparasjoner	187
Lagring ved lengre driftsopphold	188
Kassering	188
<b>Symbolforklaring</b>	<b>188</b>
<b>Produktkomponenter</b>	<b>189</b>
<b>Gjøre maskinen klar for bruk</b>	<b>189</b>
Montere styret	190
Montere beskyttelsesslangen	190
Klippehøyderegulering for enkelthjul	190
Høydejustering for styret	190
Drivstoff og motorolje	190
Sette sammen oppsamleren	191
Løsne og feste oppsamleren	191
<b>Knivclutch (BBC)</b>	<b>191</b>
<b>Informasjon om arbeid</b>	<b>191</b>
Brukerens arbeidsområde	192
<b>Ta maskinen i bruk</b>	<b>192</b>
Starte forbrenningsmotoren	192
Koble inn klippeknaven	192
Koble ut klippeknaven	192
Kontrollere knivclutchen (BBC)	192
Koble inn fremdriften	193
Koble ut fremdriften	193
Slå av forbrenningsmotoren	193
Oppsamler (tekstil) med støvbeskyttelse	193
<b>Vedlikehold</b>	<b>194</b>
Rengjøring	194
Hjul	194
Forbrenningsmotor	194
Gir	194
Vedlikeholde knivclutchen	194
Kontrollere knivslitasjen	195
Demontere og montere klippeknav	195
Slipe klippeknaven	195
Vedlikeholde vaierne	195
Oppbevaring og vinterlagring	196
<b>Transport</b>	<b>197</b>
Binde fast maskinen	197
Løfte eller bære maskinen	197
<b>Miljøvern</b>	<b>197</b>
<b>Minimere slitasjen og unngå skader</b>	<b>197</b>
<b>Vanlige reservedeler</b>	<b>198</b>
<b>EU-samsvarserklæring</b>	<b>198</b>
Gressklipper STIHL RM 756.0 GC, RM 756.0 GS, RM 756.0 YC, RM 756.0 YS	198
<b>Tekniske data</b>	<b>199</b>
REACH	199
<b>Feilsøking</b>	<b>199</b>
<b>Serviceplan</b>	<b>201</b>
Bekreftelse av overleveringen	201
Servicebekreftelse	201

## 2. Om denne bruksanvisningen

### 2.1 Generell informasjon

Denne bruksanvisningen er en **original bruksanvisning** fra produsenten i henhold til EU-direktiv 2006/42/EC.

STIHL arbeider kontinuerlig med å videreutvikle produktutvalget, og vi må av den grunn forbeholde oss retten til forandringer i produktenes form, teknikk og utstyr.

Det kan derfor ikke fremmes krav på grunnlag av informasjon og bilder i denne brosjyren.

I denne bruksanvisningen er det kanskje beskrevet modeller som ikke er tilgjengelig i alle land.

Denne bruksanvisningen er opphavsrettslig beskyttet. Alle rettigheter er forbeholdt, spesielt retten til mangfoldiggjøring, oversettelse og bearbeiding i elektroniske systemer.

### 2.2 Slik leser du denne bruksanvisningen

Bilder og tekst beskriver bestemte fremgangsmåter.

Alle symbolene som finnes på maskinen, er forklart i denne bruksanvisningen.

#### Synsretning:

Synsretning ved bruk av "**venstre**" og "**høyre**" i bruksanvisningen:

Brukeren står bak maskinen og ser fremover i kjøreretningen.

#### Kapittelhenvisning:

En pil henviser til aktuelle kapitler og underkapitler som inneholder nærmere forklaring. Eksempelen under viser en henvisning til et kapittel: (⇒ 3.)

#### Merking av tekstavsnittene:

De beskrevne instruksene kan være utformet som i eksemplene nedenfor.

Fremgangsmåter som krever handling fra brukerens side:

- Løsne skruen (1) med en skrutrekker, og aktiver hendelen (2) ...

Generelle opplisteringer:

- Bruk av produktet i forbindelse med sportsarrangementer eller andre konkurranser

#### Tekst med ekstra betydning:

Tekstavsnitt med ekstra betydning er merket med et av symbolene som beskrives nedenfor, slik at disse fremheves spesielt i bruksanvisningen:



#### Fare!

Fare for uhell og alvorlig personskade. En bestemt handlemåte er nødvendig eller må unngås.



#### Advarsel!

Fare for personskade. En bestemt handlemåte hindrer mulige eller sannsynlige personskader.



#### Forsiktig!

Mindre skader eller materielle skader kan hindres ved å følge en bestemt handlemåte.



#### Merknad

Informasjon som hjelper brukeren med å bruke maskinen på en bedre måte og unngå feil bruk.

#### Tekst med bildereferanse:

Illustrasjonene som forklarer bruken av maskinen, finnes helt foran i bruksanvisningen.

Kamerasymbolet knytter bilder på illustrasjonssidene sammen med tilhørende tekst i bruksanvisningen.



## 3. Maskinbeskrivelse



- 1 Knivstoppbøyle
- 2 Fremdriftsbøyle
- 3 Hendel for gassregulering
- 4 RM 756 GC, RM 756 GS: Girskifthendel
- 4 RM 756 YC, RM 756 YS: Hendel for kjørehastighet
- 5 Knivclutchspak
- 6 Styre
- 7 Skruer for høydejustering for styret
- 8 Klippehøyderegulering for enkelthjul
- 9 Støtfanger
- 10 Tennpluggstøpsel
- 11 Utkastdeksel
- 12 Oppsamler (tekstil) med støvbeskyttelse
- 13 Merkeplate med maskinnummer
- 14 RM 756 GC, RM 756 YC: Bærehåndtak



## 4. For din egen sikkerhet

### 4.1 Generell informasjon



Sørg for å følge alle sikkerhetsanvisningene når du arbeider med maskinen.



Før maskinen tas i bruk, må bruksanvisningen leses nøye og i sin helhet. Oppbevar bruksanvisningen på et trygt

sted for senere bruk.

Les betjenings- og vedlikeholdsinformasjonen i den separate bruksanvisningen for forbrenningsmotoren.

Disse forholdsreglene er svært viktige for din sikkerhet. Oversikten er imidlertid ikke utfyllende. Bruk alltid sunn fornuft og opptre ansvarlig når du bruker maskinen. Husk at det er brukeren som er ansvarlig hvis det oppstår ulykker som involverer andre personer eller andres eiendom.

Som bruker er det viktig at du gjør deg kjent med betjeningselementene på og bruken av maskinen.

Maskinen skal kun brukes av personer som har lest bruksanvisningen og er fortrolige med hvordan maskinen betjenes. Sørg for å få kyndig og praktisk opplæring før du tar i bruk maskinen for første gang. La forhandleren eller en annen fagkyndig gi deg en innføring i hvordan maskinen håndteres på en trygt måte.

Opplæringen skal særlig ha fokus på sikkerhet og viktigheten av å være forsiktig og konsentrert under arbeid med maskinen.

Selv om du betjener maskinen forskriftsmessig, vil det alltid være noe risiko forbundet med bruken.



**Livsfare på grunn av kvelning!**  
Lek med emballasjen medfører kvelningsfare for barn. Sørg for at barn ikke leker med emballasjen.

Maskinen, inkludert alt tilleggsutstyr, må bare lånes eller gis bort til personer som har grunnleggende kunnskap om denne modellen og bruken av den. Bruksanvisningen er en del av maskinen og skal alltid følges med.

Forsikre deg om at brukeren er fysisk, sensorisk og psykisk i stand til å betjene og arbeide med maskinen. Brukere med nedsatt fysisk, sensorisk eller psykisk funksjonsevne skal kun bruke gressklipperen under tilsyn eller etter anvisning fra en ansvarlig person.

Forsikre deg om at brukeren er myndig eller får yrkesopplæring under tilsyn iht. nasjonale bestemmelser.

Maskinen skal bare brukes av personer som er opplagte og i god fysisk og psykisk form. Hvis du har helsemessige plager, må du spørre legen om arbeid med maskinen er tilrådelig. Maskinen skal ikke brukes etter inntak av alkohol, narkotiske stoffer eller medikamenter som fører til nedsatt reaksjonsevne.

#### Obs – fare for ulykker!

Gressklipperen skal bare brukes til gressklipping. Annen bruk er ikke tillatt og kan være farlig eller føre til skader på maskinen.

På grunn av faren for skade på brukeren skal gressklipperen blant annet ikke brukes til følgende oppgaver (ufullstendig opplisting):

- klipping av busker og hekker
- klipping av klatreplanter
- klipping av gress på takbeplantninger og i balkongkasser
- kverning og finkutting av tre- og hekkavfall
- rengjøring av gangveier (oppsamling, blåsing)
- utjevning av bakken
- transport av gressavfall, unntatt i oppsamleren som er beregnet for det

Av sikkerhetsmessige årsaker er enhver endring på maskinen, med unntak av montering av tilbehør som er godkjent av STIHL, forbudt, og vil føre til at garantien opphører. Kontakt din STIHL forhandler for informasjon om tillatt tilbehør.

Det er strengt forbudt å manipulere maskinen for å øke effekten eller endre turtallet til forbrenningsmotoren eller den elektriske motoren.

Maskinen skal ikke brukes til å transportere gjenstander, dyr eller personer (særlig barn).

Ekstra forsiktighet kreves ved bruk på offentlige anlegg, i parker, på sportsanlegg, gater og i land- og skogbruk.

Ikke slipp maskinen før den står på et flatt underlag og ikke kan begynne å rulle av seg selv.



**Obs! Fare for helseskade på grunn av vibrasjoner!** For stor belastning i form av vibrasjoner kan føre til skader på nerver og

på blodsirkulasjonen, spesielt for personer med problemer med blodsirkulasjonen. Oppsøk lege hvis det oppstår symptomer som kan ha blitt utløst av vibrasjonsbelastning.

Slike symptomer oppstår hovedsakelig i fingrene, hendene eller h ndleddene, og kjennetegnes ved (ufullstendig liste):

- f lelsesl shet,
- smerter,
- tap av muskelkraft,
- endringer i hudfargen,
- ubehagelig prikking.

Hold godt fast i styret p  de tiltenkte stedene med begge hender under arbeidet, men unng  et krampaktig grep.

Planlegg arbeidstidene for   unng  h ye belastninger over en lengre periode.

---

## 4.2 Fulle p  drivstoff – h ndtering av bensin



### Livsfare!

Bensin er giftig og sv ert lettantennelig.

Bensin skal bare oppbevares i godkjente beholdere (bensinkanner). Lokket p  tanken og bensinkannen skal alltid skrues p  og strammes forskriftsmessig. Defekte lokk skal skiftes ut av sikkerhetsmessige  rsaker.

Bensin og andre typer drivstoff skal aldri oppbevares eller avhendes i drikkeflasker eller lignende beholdere som det er fare for at noen kan komme til   drikke av ved en feiltagelse.



Bensin m  holdes unna gnister,  pen ild, varmekilder og andre antennelseskilder. R yking forbudt!

Drivstoffylling m  skje utend rs, og det er ikke tillatt   r yke under fylling av drivstoff.

Sl  av forbrenningsmotoren og la den avkj les f r du fyller drivstoff.

 pne tankventilasjonsskruen f r du tar av tanklokket.

Fyll p  bensin f r du starter forbrenningsmotoren. Tanklokket m  ikke  pnes, og bensin m  ikke etterfylles n r forbrenningsmotoren er i gang eller n r den er varm.

### Ikke overfyll drivstofftanken!

For at drivstoffet skal ha nok plass til   utvide seg m  du aldri fyller p  drivstofftanken utover den nedre kanten til p fyllingsstussen. F lg tilleggsanvisningene i bruksanvisningen for forbrenningsmotoren.



Hvis bensin renner over, m  du ikke starte forbrenningsmotoren f r du har rengjort overflaten der det er s lt bensin. Vent til bensinen er fordampet (t rk bort eventuelle bensinrester) f r du fors ker   starte motoren.

T rk alltid opp drivstoffsl .

Skift kl r hvis du har f tt bensin p  kl rne.

Tankventilasjonsskruen og drivstoffventilen skal kun lukkes n r maskinen transporteres eller settes i vedlikeholdsposisjon.

Maskinen m  ikke oppbevares inne i en bygning n r det er bensin p  tanken. Bensindamp som oppst r, kan komme i kontakt med  pen ild eller gnister og antennes.

I tilfelle du m  t mme tanken, m  dette gj res utend rs.

---

## 4.3 Bekledning og utstyr



Bruk alltid solide sko med s ler med god gripeevne under arbeidet. G  aldri barbert eller med sandaler n r du arbeider.



Bruk alltid h rselvern under arbeidet med maskinen.



N r maskinen vedlikeholdes, rengj res eller transporteres, skal du ogs  bruke solide hansker, og langt h r m  knyttes og holdes vekke (hodet rkle, lue osv.).



Bruk egnede beskyttelsesbriller ved sliping av klippekniiven!

Maskinen skal bare brukes av personer med langbukser og kl r som sitter n rt mot kroppen.

Bruk aldri l se kl r som kan sette seg fast i bevegelige deler (betjeningshendler), heller aldri smykker, slips og sjal.

---

## 4.4 Transport av maskinen

Bruk alltid hansker under arbeidet, slik at du unng r   skade deg p  skarpe kanter og varme deler.

Ikke transporter maskinen mens forbrenningsmotoren er i gang. F r transport m  du sl  av forbrenningsmotoren, vente til knivene er stanset, lukke tankventilasjonsskruen og drivstoffventilen samt trekke ut tennpluggst pselet.

Forbrenningsmotoren m  v re avkj lt n r maskinen skal transporteres.

Bruk egnet lasteutstyr (lasterampe, l fteanordninger).

Ikke slipp maskinen i bakken.

Sikre maskinen og tilhørende deler (f.eks. oppsamler) på lasteflaten med festemidler som er sterke nok og egner seg til oppgaven (stroppe, tau osv.).

Unngå kontakt med klippekniven ved løfting og bæring.

Les spesielt informasjonen i kapitlet "Transport." Der oppgis det hvordan maskinen skal løftes og bindes fast. (⇒ 12.)

Følg regionale forskrifter ved transport av maskinen, spesielt med hensyn til lastsikring og transport av gjenstander på lasteflater.

#### 4.5 Før arbeidet

Sørg for at maskinen bare betjenes av personer som har lest bruksanvisningen.

Før idriftsettelse av maskinen må du teste om drivstoffsystemet er tett, særlig de synlige delene som f.eks. tanken, tanklokket og slangeforbindelsene. Ikke start motoren hvis systemet er utett – **brannfare!**

Maskinen må i så tilfelle repareres av fagfolk før idriftsettelse.

Overhold de lokale forskriftene for når på døgnet hageredskaper med forbrenningsmotor eller elektrisk motor kan brukes.

Se over hele området som skal bearbeides, og fjern steiner, pinner, metalltråder og andre gjenstander som kan slynges opp foran maskinen. Det er lett å overse hindringer (f.eks. trestubber og røtter) i høyt gress.

Før du begynner arbeidet med maskinen, bør du derfor merke alle gjenstander (hindringer) som er skjult i gresset, og som ikke lar seg fjerne.

Skift ut eventuelle slitte eller defekte deler før du bruker maskinen. Informasjon om farer og advarsler som er blitt uleselig på maskinen, må skiftes ut. Du får nye klistremerker og alle andre reservedeler hos din STIHL forhandler.

Sørg for at maskinen er i driftssikker stand før du bruker den. Kontroller før hver bruk:

- at maskinen er i forskriftsmessig montert stand.
- at klippeverktøyet og den komplette klippeenheten (klippekniv, festelementer, klippeaggregat) er i feilfri stand. Det er spesielt viktig å kontrollere knivfestet og knivslitasjen, samt se etter skader (hakk eller riper). (⇒ 11.6)
- at tanklokket er forskriftsmessig skrudd på.
- at tanken, delene som bidrar til drivstoffilførselen, samt tanklokket er i feilfri stand.
- at sikkerhetsanordningene (f.eks. knivclutch, utkastdeksel, hus, styre, beskyttelsesgitter) er i feilfri stand og fungerer forskriftsmessig.
- at oppsamleren er fullstendig montert og uskadet (ikke bruk oppsamleren hvis den er skadet).
- at lokket på oljetanken er forskriftsmessig skrudd på.

Sørg for å få utført nødvendige arbeider, enten selv eller hos en forhandler. STIHL anbefaler STIHL forhandleren.

#### 4.6 Under arbeidet

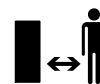

Ikke bruk maskinen når dyr eller personer (spesielt barn) oppholder seg i fareområdet.

Koblings- og sikkerhetsinnretningene som er montert på maskinen, skal ikke fjernes eller omgås. Det er spesielt viktig at knivstoppbøylene ikke festes til styret (f.eks. bindes fast).



#### Obs – fare for personskader!

Pass på at ikke hender og føtter kan komme i kontakt med roterende deler. Ta aldri i kniven

mens den roterer. Ikke stå foran utkaståpningen.

Sikkerhetsavstanden mellom styret og maskinen må alltid overholdes. Styret skal alltid være forskriftsmessig montert, og får ikke endres på. Maskinen må aldri tas i bruk med nedfelt styre.

Ingen gjenstander må festes på styret (f.eks. arbeidsklær).

Arbeid bare i dagslys eller med god kunstig belysning.

Arbeid ikke med maskinen ved regn eller tordenvær, spesielt ikke hvis det er fare for lynnedslag.

Fuktig og glatt underlag gjør at faren for ulykker øker.

Vær forsiktig under arbeidet slik at du ikke glir. Unngå om mulig å bruke maskinen på fuktig underlag.

## Eksos:



### Livsfare på grunn av forgiftning!

Stans arbeidet umiddelbart hvis du følger deg uvel, har hodesmerter, synsforstyrrelser (f.eks. hvis synsfeltet blir mindre), hørselsproblemer, blir svimmel eller merker at konsentrasjonsevnen er svekket. Disse symptomene kan blant annet skyldes høy eksoskonsentrasjon.



Det dannes giftige eksosgasser straks forbrenningsmotoren er i gang. Disse gassene inneholder giftig

karbonmonoksid, en gass uten farge og lukt, og andre skadestoffer. Du må aldri la forbrenningsmotoren gå i lukkede eller dårlig ventilerte rom.

## Starte:

Vær svært forsiktig når du starter maskinen – følg anvisningene i kapitlet "Ta i bruk maskinen" (⇒ 10.). Start i samsvar med disse anvisningene reduserer faren for personskader.

### Fare for personskade!

Når startsnoren går raskt tilbake, trekkes hånd og arm raskere mot forbrenningsmotoren enn startsnoren kan slippes. Dette tilbakeslaget kan føre til benbrudd, klemskader og forstuinger.

Pass alltid på ved start at du står med føttene i god avstand fra klippeverktøyet.

Test knivclutchen før du går i gang med arbeidet. (⇒ 8.)

Pass på at maskinen ikke velter når du starter den.

Koble ut klippekniven før start. Ikke aktiver fremdriftsbøylene under startprosedyren.

Ikke start forbrenningsmotoren hvis utkastkanalen ikke er dekt av utkastdekselet eller oppsamleren. Gjenstander kan bli slynget ut og gi alvorlige personskader.

### Klipping i skråninger:

Skråninger skal alltid klippes i tverrgående retning, aldri på langs. Hvis brukeren mister kontroll over maskinen ved klipping på langs, kan vedkommende få den aktive gressklipperen over seg.

Vær spesielt forsiktig når du endrer retning i skråninger.

Sørg for god stabilitet når du arbeider i skråninger, og unngå å arbeide i svært bratte skråninger.

Av sikkerhetsmessige årsaker skal ikke maskinen brukes i skråninger med stigning på mer enn 25° (46,6 %). **Fare for personskader!**

25° skråning tilsvarer en vertikal stigning på 46,6 cm ved 100 cm horisontal lengde.

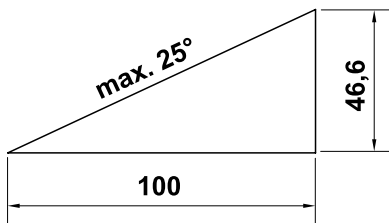

For å sikre tilstrekkelig smøring av forbrenningsmotoren må også anvisningene i forbrenningsmotorens bruksanvisning følges ved arbeid i skråninger.

## Bruk:



### Fare for personskader!

Hold aldri hender eller føtter under, over eller ved roterende deler.



Du må ikke forsøke å inspisere knivene mens gressklipperen arbeider. Du må aldri åpne utkastdekselet og/eller ta av oppsamleren mens klippekniven går. Den roterende kniven kan forårsake personskader.

Gå langsomt når du bruker maskinen – ikke løp mens du arbeider med maskinen. Ved høy hastighet under arbeidet øker faren for skade ved at du snubler, sklir osv.

Vær spesielt forsiktig når du snur maskinen eller drar den mot deg.

### Det er lett å snuble!

Vær spesielt forsiktig når du bruker maskinen i nærheten av nedoverbakker, kanter i terrenget, grøfter og dammer. Pass spesielt på at du holder tilstrekkelig avstand til slike fareområder.

Vær oppmerksom på objekter som eventuelt er skjult i gressrotsonen (vanningsanlegg, påler, vannventiler, fundamenter, strømledninger osv.). Kjør aldri over slike objekter.



**STOP**

Vær oppmerksom på at klippeverktøyet roterer i noen sekunder etter at motoren er slått av.

Slå av forbrenningsmotoren, vent til arbeidsverktøyet har stanset og trekk ut tennpluggstøpset:

- Når du setter fra deg maskinen, eller når den skal stå uten tilsyn.
- Før du fyller på drivstoff. La forbrenningsmotoren avkjøles før du fyller drivstoff.

### Brannfare!

- Før du fjerner blokkeringer eller tilstoppinger i utkastkanalen.
- Før du løfter eller bærer maskinen.
- Før du transporterer maskinen.
- Før det utføres arbeider på klippekniven.
- Før du ser over eller rengjør maskinen og før det skal utføres andre arbeider på den (f.eks. nedfelling av styret).
- Hvis du har kommet borti en gjenstand, eller hvis gressklipperen vibrerer mer enn vanlig. I slike tilfeller må du undersøke maskinen og spesielt klippeenheten (kniv, knivaksel og knivfeste) for skader, og få utført eventuelle nødvendige reparasjoner før du tar i bruk maskinen igjen.



#### Fare for personskade!

Sterke vibrasjoner er vanligvis tegn på feil. Ikke bruk gressklipperen hvis veivakselen eller klippekniven er skadet eller bøyd. Kontakt en fagperson (STIHL anbefaler STIHL forhandleren) for å få utført eventuelle nødvendige reparasjoner du ikke føler deg kvalifisert til å utføre selv.

Koble ut klippekniven

- når du kjører/skyver maskinen fra eller til området den skal brukes på
- før du kjører/skyver maskinen på en flate der det ikke er gress
- når du kjører/skyver maskinen på annet underlag enn gress
- før du stiller inn klippehøyden
- før du åpner utkastdekselet eller tar av oppsamleren

## 4.7 Vedlikehold og reparasjoner

Gjør følgende før du starter rengjørings-, justerings-, reparasjons- og vedlikeholdsarbeid:

- Parker maskinen på et fast og jevnt underlag.
- Slå av forbrenningsmotoren, og la den kjøle seg ned.
- Trekk ut tennpluggstøpselet.

#### Obs – fare for personskade!

Sørg for avstand mellom tennpluggstøpselet og tennpluggen. En utilsiktet tenningsgnist kan føre til brann eller elektrisk støt. En utilsiktet kontakt mellom tennpluggen og tennpluggstøpselet kan føre til uønsket start av forbrenningsmotoren.



#### Klippekniven kan forårsake personskader!

Når du drar i startsnoren mens klippekniven er koblet inn, begynner arbeidsverktøyet å dreie. Pass på at du alltid har god avstand til klippekniven, særlig med føtter og bein, når du drar i startsnoren.

La maskinen kjøle seg ned før du utfører arbeider på forbrenningsmotor, eksosrør og lyddemper. Temperaturen kan komme opp i mer enn 80 °C. **Fare for brannskade!**

Unngå å søle med motoroljen eller få den på huden. Direkte hudkontakt kan være skadelig.

STIHL anbefaler at du lar en STIHL forhandler ta seg av å fylle på / skifte motorolje for deg.

#### Rengjøring:

Hele maskinen må rengjøres grundig etter hver bruk. (⇒ 11.1)

Lukk tankventilasjonskruen og drivstoffventilen før du plasserer maskinen i rengjøringsstilling.

Bruk en trepinne til å løsne gress som har satt seg fast. Rengjør undersiden av gressklipperen med børste og vann.

Maskinen skal aldri rengjøres med høytrykksvasker eller under rennende vann (f.eks. med en hageslange). Ikke bruk sterke rengjøringsmidler. Disse kan skade plast- og metalldeleer og dermed redusere sikkerheten til din STIHL maskin.

For å unngå brannfare er det viktig at området rundt kjøleluftåpningene holdes fritt for f.eks. gress, strå, mose, løv og fett.

#### Vedlikeholdsarbeider:

Bare vedlikeholdsarbeider som er beskrevet i denne bruksanvisningen, kan utføres av brukeren. Alle andre arbeider skal utføres av en forhandler.

Kontakt **alltid** forhandleren hvis du mangler nødvendig informasjon eller hjelpemidler.

STIHL anbefaler at alt vedlikeholdsarbeid og alle reparasjoner utføres hos en STIHL forhandler.

I tillegg til jevnlig tilbud om opplæring, får STIHL forhandlerne regelmessig tilsendt teknisk informasjon.

Bruk bare verktøy, tilbehør eller tilleggsutstyr som er godkjent for denne maskinen av STIHL, eller som korresponderer i teknisk utførelse. I motsatt fall kan det oppstå uhell som medfører personskader eller skader på maskinen. Kontakt forhandleren hvis du har spørsmål.

Originalt verktøy, tilbehør og originale reservedeler fra STIHL har egenskaper som gjør dem optimalt egnet for maskinen og kravene som brukeren stiller. Originale STIHL reservedeler kjennes igjen på

STIHL reservedelsnummeret, STIHL logoen og eventuelt STIHL reservedelssymbolet. På små deler kan også symbolet stå alene.

Av sikkerhetsmessige årsaker skal komponenter i drivstofftilførselen (drivstoffør, drivstoffventil, drivstofftank, tanklokk, koblinger osv.) jevnlig undersøkes for skader og lekkasje og ved behov skiftes ut hos en forhandler (STIHL anbefaler at du kontakter STIHL forhandleren).

Sørg for at advarsels- og merknadsklistremerker alltid er rene og lesbare. Bestill nye originale klistremerker hos STIHL forhandleren hvis klistremerker skades eller blir borte. Hvis en komponent skiftes ut med en ny del, må du passe på at samme klistremerker settes på den nye delen.

Bruk tykke arbeidshansker og vær svært forsiktig når du arbeider med klippeenheten.

Sørg for at alle muttere, bolter og skruer, spesielt knivskruen, sitter godt, slik at gressklipperen er i driftsmessig sikker stand.

Kontroller hele maskinen og oppsamleren regelmessig med tanke på slitasje og skader. Dette er spesielt viktig når maskinen ikke skal brukes på en stund (f.eks. når den skal settes bort for vinteren). Skift ut slitte eller skadde deler, slik at maskinen alltid er i driftssikker stand.

Det er ikke tillatt å endre forbrenningsmotorens grunninnstilling. Unngå å la motoren gå med for høyt turtall.

Hvis det ble fjernet deler eller beskyttelsesinnretninger i forbindelse med vedlikeholdsarbeidet, må disse straks settes tilbake på forskriftsmessig vis når arbeidet er utført.

#### 4.8 Lagring ved lengre driftsopphold

La forbrenningsmotoren avkjøles før du parkerer maskinen i et lukket rom.

Oppbevar maskinen med tom tank og åpen tankventilasjonskrue, og oppbevar både maskinen og drivstoffkannen i et låsbart rom med god ventilasjon.

Sørg for at maskinen er utilgjengelig for uvedkommende (f.eks. barn).

Maskinen skal aldri oppbevares inne i en bygning når det er bensin på tanken. Bensindampen som oppstår, kan komme i kontakt med åpen ild eller gnister og antennes.

Hvis tanken skal tømmes, f.eks. før den settes bort for vinteren, skal dette gjøres utendørs (f.eks. ved å la motoren gå).

Rengjør maskinen grundig når den ikke skal brukes på lengre tid (f.eks. når den skal settes bort for vinteren).

Husk å fjerne tennpluggstøpselet når maskinen ikke skal brukes på en stund.

Sørg for at maskinen er i driftssikker stand når du setter den til lagring.

Oppbevar maskinen på et flatt underlag, slik at den ikke kan begynne å rulle av seg selv.

#### 4.9 Kassering

Avfallsprodukter som spillolje eller drivstoff, brukte smøremidler, filter, batterier og lignende slidedeler kan skade mennesker, dyr og miljø og må derfor kasseres på forskriftsmessig måte.

Kontakt nærmeste resirkuleringsstasjon eller forhandleren hvis du er usikker på hvordan avfallsproduktene skal kasseres. STIHL anbefaler at du kontakter STIHL forhandleren.

Sørg for at maskinen kasseres forskriftsmessig når den ikke lenger skal brukes. Sørg for å gjøre maskinen ubrukelig før kassering. For å unngå ulykker er det særlig viktig at du fjerner tenningskabelen, tømmer tanken og taper ut motoroljen.

#### Klippekniven kan forårsake personskader!

Selv om gressklipperen ikke lenger er i bruk og skal kasseres, må den ikke stå uten tilsyn, tilgjengelig for uvedkommende. Sørg for å oppbevare maskinen og spesielt klippekniven utilgjengelig for barn.

## 5. Symbolforklaring



#### Obs!

Les bruksanvisningen før bruk.



**Fare for personskader!**  
Se til at ingen oppholder seg i fareområdet.



**Fare for personskader!**  
Trekk ut tennpluggkontakten før du utfører arbeid på klippeverktøyet, og før du utfører vedlikeholds- og rengjøringsarbeid.



**Fare for personskade!**  
Hender og føtter må holdes borte fra knivene!  
Klippeenheten fortsetter å gå i noen sekunder etter at motoren er slått av (forbrenningsmotor-/knivbrems).



Bruk hørselsvern under arbeidet.

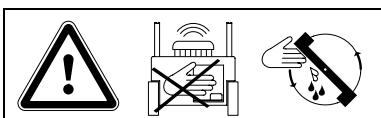

**Obs – fare for personskade!**  
Når forbrenningsmotoren er i gang, må du passe på å holde hendene unna arbeidsområdet til kniven.

### Justering av hastighet:

#### RM 756 YS, RM 756 YC:



Maksimal hastighet



Minimal hastighet

#### Gassregulering:



Choke-posisjon



Start-posisjon



Stopp-posisjon

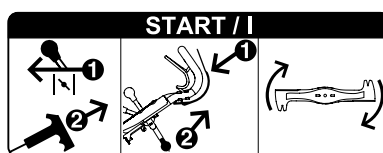

Starte forbrenningsmotoren, koble inn klippekniiven.

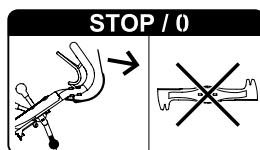

Koble ut klippekniiven.

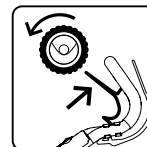

Koble inn fremdriften.

## 6. Produktkomponenter

2

Nr.	Betegnelse	Ant.
A	Basisenhet med styre	1
B	Oppsamleramme	1
C	Oppsamlerstoff	1
D	Oppsamlerdekse	1
E	Buntelbånd	2
F	Beskyttelsesslange	1
-	Bruksanvisning	1
-	Bruksanvisning for forbrenningsmotor	1
<b>RM 756 GS, RM 756 YS:</b>		
G	Flathodet skrue	4
H	Låsemutter	4
<b>RM 756 GC, RM 756 YC:</b>		
I	Skjæreskrue	1
J	Bærehåndtak	1

## 7. Gjøre maskinen klar for bruk



### Fare for personskader!

Les sikkerhetsanvisningene i kapitlet "For din sikkerhet" (⇒ 4.).

- Maskinen skal stå på et horisontalt, jevnt og fast underlag ved utføring av alle de beskrevne arbeidsoppgavene.

## 7.1 Montere styret

### RM 756 GC, RM 756 YC:



- **1** Skru løs skruen (1) og ta den ut sammen med skiven (2). Løsne skruene (3).
- **2** Skyv styret (4) inn i styrefestet (5), og fell det opp slik at slissen i styret ligger over hullet i huset. Pass på at vaierne ligger riktig (se bildet).
- **3** Skru inn skruen (1) og skiven (2), og pass på at også beskyttelsesplaten (6) skrues på plass.
- **4** Stram skruene (3) med 21 - 29 Nm. Still rattet til ønsket arbeidshøyde og hold det i denne posisjonen mens du strammer skruen (1).
- Kontroller at montasjen er riktig: Styret må være godt festet og vaierne ligge bak og utvendig på styret.

### RM 756 GC, RM 756 YC: Montere bærehåndtaket



- **1** Skyv bærehåndtaket (J) inn i styrerøret slik bildet viser, og pass på at sporet (4) vender opp.
- **2** Skru inn skjæreskruen (I), og pass på at den posisjoneres i sporet på bærehåndtaket.  
Tiltrekkingmoment:  
**3 - 4 Nm**

### RM 756 GS, RM 756 YS:



- **1** Før styreoverdelen (1) med de åpne endene inn i styreunderdelene (2), og hold den der. Stikk skruene (G) inn i hullene utenfra, sett på låsemutterne (H) og stram med 19 - 27 Nm.

- **2** Still rattet til ønsket arbeidshøyde og hold det i denne posisjonen mens du strammer skruen (3).
- Kontroller at montasjen er riktig: Styreoverdelen må være godt festet i styreunderdelen, og vaierne skal ligge bak og utvendig på styret.

## 7.2 Montere beskyttelseslangen



- Legg alle vaierne i beskyttelseslangen (F).
- Træ buntebåndet (E) gjennom den øverste åpningen i høyre styreunderdel (1) for å feste beskyttelseslangen (F).
- Bruk buntebåndet (E) for å feste beskyttelseslangen (F) til høyre styreoverdel slik bildet viser.

 Vaierne må kontrolleres og ev. finjusteres ved første gangs bruk. (⇒ 11.9)

## 7.3 Klippehøyderegulering for enkelthjul



Klippehøyden kan justeres i seks forskjellige posisjoner på hvert hjul ved hjelp av hendelen.

Minste klippehøyde (1): 25 mm

Største klippehøyde (6): 90 mm

### Justere klippehøyden:

- Trykk hendelen (1) til hjulet, juster til ønsket posisjon og la den gå i inngrep i tilsvarende hakk.

Gjør det samme for alle de 4 hjulene.



### Unngå skader på maskinen!

For å unngå at maskinen velter, stiller du inn klippehøyden først på bakhjulene og deretter på forhjulene.

Vær forsiktig også når du stiller inn lavere klippehøyde, da den samlede vekten av maskinen vil hvile på det siste hjulet.

## 7.4 Høydejustering for styret



Du kan velge mellom 3 arbeidshøyder for styret.

- Skru ut skruen (1).
- Hold med begge hender i styret (2) mens du beveger det opp eller ned til ønsket høyde. Hold det deretter i denne posisjonen.
- Skru inn og stram skruen (1).

## 7.5 Drivstoff og motorolje



### Unngå skader på maskinen!

Fyll på olje før du starter motoren for første gang. Bruk en egnet påfyllingstrakt når du fyller på motorolje eller drivstoff.

### Motorolje

Se bruksanvisningen for forbrenningsmotoren for mer informasjon om anbefalt motoroljekvalitet og oljepåfyllingsmengde.



Sjekk oljenivået regelmessig (se forbrenningsmotorens bruksanvisning).

Unngå for høyt eller for lavt oljenivå. Fare for motorskade!



Skru på lokket for motoroljen og kontroller at det er tett før du tar i bruk forbrenningsmotoren.

### Drivstoff

Bruk bare miljøvennlig drivstoff av kjent merke:

- Blyfri bensin



I forbrenningsmotorens bruksanvisning finner du nøyaktig informasjon om drivstoffkvalitet (oktan).

Se kapitlet "Tekniske data" for mer informasjon om kapasiteten til drivstofftanken. (⇒ 17.)

### Fulle på drivstoff

- Åpne tankventilasjonskruen (1).
- Skru av tanklokket (2).
- Fyll på drivstoff (bruk en trakt).
- Skru på igjen tanklokket (1).



Åpne tankventilasjonskruen (1) og drivstoffventilen (3) før du tar i bruk forbrenningsmotoren.

### 7.6 Sette sammen oppsamleren



- Trekk oppsamlerstoffet (C) over oppsamlerammen (B). Brakettene (1) og håndtaket (2) skal befinne seg på utsiden av stoffet.
- De integrerte plastprofilene (3) træs over og trykkes fast på oppsamlerammen. Start med å trykke under dekselet (4) på oppsamlerammen.
- Hekt på dekselet (D) først på venstre og deretter på høyre side av oppsamlerammen, og gi deretter et kraftig trykk for å la det gå i inngrep på begge sider.

### 7.7 Løsne og feste oppsamleren



#### Feste:

- Åpne utkastdekselet (1) og hold det oppe.
- Hold oppsamleren etter håndtaket (2), og før den med dekselet (3) inn i utkastsjakten (4).
- Sett holderne (5) i festene (6) til venstre og høyre mellom maskinen og styret, og hekt på oppsamleren med et lett rykk.
- Slipp utkastdekselet (1).

#### Løsne:

- Løft utkastdekslet (1).
- Hold oppsamleren etter håndtaket (2) og hekt den av.
- Lukk utkastdekslet (1).

## 8. Knivclutch (BBC)

Gressklipperen er utstyrt med en **knivclutch (BBC)**.

Etter utkobling av klippekniven stopper den innen kort tid, men forbrenningsmotoren fortsetter å gå.

Før du tar i bruk maskinen for første gang, er det viktig at du setter deg inn i hvordan BBC-systemet fungerer, slik at person- og materialskader kan unngås.

#### Tohåndsbetjening:

Mens forbrenningsmotoren går, kan klippekniven kun kobles inn på følgende måte:

Trykk knivstoppbøylen (1) mot styret, og

hold den der. Trekk så knivclutchspaken (2) oppover med den andre hånden, og la den gå i inngrep.



#### Fare for personskade!

Av sikkerhetsmessige grunner skal bøylen aldri overstyres (f.eks. bindes til styret).

Kontroller alltid knivclutchen før hver bruk. (⇒ 10.4)



#### Unngå skader på maskinen!

Unngå overbelastning, da dette kan gi økt slitasje på knivclutchen og føre til overoppheting. (⇒ 9.)

## 9. Informasjon om arbeid

### Unngå å overbelaste knivclutchen

Overbelastning kan oppstå hvis

- du klipper med full oppsamler
- utkastkanalen er tilstoppet
- du klipper med for høy hastighet i høyt gress

Ved blokkering av klippekniven blir ikke gresset lenger klipt, og forbrenningsmotoren stanser.

Klipp derfor aldri med tilstoppet utkastkanal eller full oppsamler, og tilpass kjørehastigheten etter forholdene. Bruk eventuelt bioklippsett (spesialtilbehør).

#### Arbeidsslutt

Når du er ferdig med arbeidet, rengjør du huset og forbrenningsmotoren for antennbart materiale (gress, blader osv.) for å unngå brannfare.

### Du får en pen og tett gressplen

- ved å klippe med lav kjørehastighet.
- ved å klippe ofte og holde gresset kort.

- ved ikke å klippe gresset for kort ved tørt og varmt vær, siden plenen kan bli svidd av solen og bli stygg.
- ved å klippe med skarp klippekni – husk derfor å slippe klippekni jevnt (hos forhandler).
- ved regelmessig å endre klipperetning.

### 9.1 Brukerens arbeidsområde



- Brukeren må av sikkerhetsgrunner alltid oppholde seg i arbeidsområdet bak styret når forbrenningsmotoren startes og mens den kjører. Sikkerhetsavstanden mellom styret og maskinen må alltid overholdes.
- Gressklipperen skal kun brukes av én person om gangen. Se til at ingen oppholder seg i fareområdet. (⇒ 4.)

## 10. Ta maskinen i bruk



### Fare for personskader!

Les og følg anvisningene i kapitlet "For din sikkerhet" før du tar i bruk maskinen. (⇒ 4.)

### 10.1 Starte forbrenningsmotoren



- Kontroller olje- og drivstoffnivået. (⇒ 7.5)
- Åpne tankventilasjonskruen (1) og drivstoffventilen (2).

- Hvis forbrenningsmotoren er kald, setter du gassreguleringshendelen (3) i **Choke**-posisjon (4).



Ved varm forbrenningsmotor eller varmt vær setter du gassreguleringshendelen (3) i **Start**-posisjon (5).



- Dra startsnoren (6) langsomt ut til du kjenner kompresjonsmotstand, og dra den deretter raskt helt ut for å unngå tilbakeslag. Trekk snoren langsomt tilbake, slik at den rulles riktig opp av starteren. Gjenta startprosedyren inntil forbrenningsmotoren starter.

- Sett gassreguleringshendelen (3) i **Start**-posisjon (5).



### Fare for personskade!

Når startsnoren går raskt tilbake, trekkes hånd og arm raskere mot forbrenningsmotoren enn snoren kan slippes. Dette kan føre til beinbrudd, klemskader og forstuinger.

### 10.2 Koble inn klippekni



### Unngå skader på maskinen!

Ikke koble inn klippekniene i høyt gress og kun når forbrenningsmotoren kjører med maks. turtall.

Koble alltid jevnt inn for å unngå unødig slitasje på knivclutchen.

- **1** Trykk knivstoppbøylen (1) mot styret, og hold den der.
- **2** Trekk knivclutchspaken (2) bakover til den stopper, og la den gå i inngrep.

- Hold knivstoppbøylen (1) mot styret under arbeidet.

### 10.3 Koble ut klippekni



- **1** Slipp knivstoppbøylen (1).

Knivclutchspaken (2) låses og beveger seg automatisk tilbake til utgangsposisjonen. Klippekniven kobles ut og bremses, forbrenningsmotoren kjører videre.

### 10.4 Kontrollere knivclutchen (BBC)

Før arbeidet startes, skal knivclutchen testes **tre** ganger:

- Koble inn klippekni mens forbrenningsmotoren går. (⇒ 10.2) Den dreierende klippekni avgir en godt hørbar hvinende lyd
- Koble ut klippekni (slipp knivstoppbøylen). (⇒ 10.3) Knivclutchen frigir klippekni fra fremdriften til forbrenningsmotoren, og bremses denne. Dette medfører at den hvinende lyden opphører, og skal ta maksimalt tre sekunder. Det skal ikke høres noen hvinende lyd fra kniven når den står stille.

### Måling av utkoblingsforsinkelsen

Utkoblingsforsinkelsen tilsvarer varigheten på den hvinende lyden etter utkobling. Den kan måles med en stoppeklokke.

Ikke ta i bruk maskinen hvis knivclutchen ikke virker som beskrevet (f.eks. for lang utkoblingsforsinkelse eller fremdeles hørbar hvinende lyd ved utkoblet klippekni).



### Fare for personskade!

Hvis dette er tilfellet, slår du av forbrenningsmotoren, trekker ut tennpluggstøpselet og lar fagpersonell utføre de nødvendige reparasjonene. STIHL anbefaler STIHL forhandleren.

## 10.5 Koble inn fremdriften

### RM 756 YC, RM 756 YS:



Gressklipperne er utstyrt med hydrostatgir. Når fremdrift er aktivert, kan kjørehastigheten reguleres trinnløst.

- Start forbrenningsmotoren. (⇒ 10.1)
- **1** Still inn ønsket hastighet ved hjelp av hendelen for kjørehastighet (1). STIHL anbefaler at du velger en lav hastighet, slik at du kjører i gang sakte.
- **2** Trykk fremdriftsbøylen (2) mot styret, og hold den der. Fremdriften kobles inn, og gressklipperen settes i bevegelse forover.

### Fremdriftshastighet:

Trinnløst fra



0,5 km/t

til



5,5 km/t

### RM 756 GC, RM 756 GS:



Gressklipperen er utstyrt med tre gir. Når fremdrift er aktivert, kan du variere fritt mellom de tre forovergirene.

- Start forbrenningsmotoren. (⇒ 10.1)

- **1** Legg inn ønsket gir med girskiftehendelen (1). STIHL anbefaler at du velger 1. gir, slik at du kjører i gang sakte.
- **2** Trykk fremdriftsbøylen (2) mot styret, og hold den der. Fremdriften kobles inn, og gressklipperen settes i bevegelse forover.

### Fremdriftshastighet:

- 1. gir: 2,5 km/t
- 2. gir: 3,7 km/t
- 3. gir: 5,0 km/t

## 10.6 Koble ut fremdriften



- **1** Slipp fremdriftsbøylen (1) for å koble ut fremdriften.

## 10.7 Slå av forbrenningsmotoren



- Sett hendelen for gassregulering (1) i **stopp**-posisjon (2) for å slå av forbrenningsmotoren.



## 10.8 Oppsamler (tekstil) med støvbeskyttelse



Støvbeskyttelsen (1) på oversiden av oppsamleren hindrer at fint støv blåses ut oppover mot brukeren.

### Nivåindikator:

Luftstrømmen som oppstår når klippeknaven roterer, og som sørger for at oppsamleren fylles, gjør at støvbeskyttelsen løftes opp litt på midten.

Når oppsamleren er full, reduseres luftstrømmen og støvbeskyttelsen synker ned på oppsamleren.

### Tømme oppsamleren:



### Fare for personskade!

Klippeknaven må alltid kobles ut før tømning. (⇒ 10.3)

Vær oppmerksom på vekten! En oppsamler som er helt full, kan veie opptil 22 kg.



### Unngå skader på maskinen!

Tøm alltid oppsamleren i tide for å unngå at utkastkanalen tilstoppes. Ved tilstopping kan klippeknaven bli blokkert og det kan oppstå unødvendig slitasje på knivclutchen.

- Koble ut klippeknaven. (⇒ 10.3)
- Ta av oppsamleren. (⇒ 7.7)
- Hold i håndtaket (2) og det påsydde nylonbåndet bak (3) når du skal tømme oppsamleren.
- Sett på igjen oppsamleren. (⇒ 7.7)

## 11. Vedlikehold



### Fare for personskader!

Før du utfører vedlikeholds- eller rengjøringsarbeid på maskinen, er det viktig at du leser nøye gjennom kapitlet "For din sikkerhet", (⇒ 4.) og spesielt underkapitlet "Vedlikehold og reparasjoner". (⇒ 4.7) Følg alle sikkerhetsanvisningene.

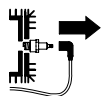

Trekk alltid ut tennpluggstøpselet før vedlikeholds- og rengjøringsarbeid.

### 11.1 Rengjøring

#### Vedlikeholdsintervall: Alltid etter bruk



Skånsom behandling forhindrer skader på maskinen, og forlenger brukslevetiden.

Ikke rett vannstråler (høytrykksvasker) mot delene på forbrenningsmotoren, tetninger, elektriske komponenter og lagerpunkter. Det kan føre til skader og dyre reparasjoner.

Ikke bruk sterke rengjøringsmidler. Slike rengjøringsmidler kan skade plast og metall og dermed redusere sikkerheten til STIHL maskinen din.

STIHL anbefaler å bruke spesialrens (f.eks. STIHL spesialrens) for å få bort eventuell skitt som ikke lar seg fjerne med vann, børste eller klut.

Bruk en trepinne for å ta bort gressrester som har satt seg fast i huset og utkastsjakten.



### Unngå skader på maskinen!

Vær ekstra nøye med å rengjøre huset, samtlige deksler, klippeknaven og området rundt forbrenningsmotoren.

#### Rengjøringsstilling:

- Parker maskinen på et jevnt, fast og plant underlag.
- Ta av oppsamleren. (⇒ 7.7)
- Lukk tankventilasjonskruen. (⇒ 7.5)
- Still inn høyeste klippehøyde til venstre og høyre på bakhjulene. (⇒ 7.3)
- Skru løs skruen (1), og ta den ut sammen med skiven (2).
- Løft styret til utsparingen (3) ligger over hullet (4) i huset.
- Stram skruen (1) og skiven (2) slik at styret festes stabilt i vedlikeholdsposisjon.
- Løft maskinen foran, åpne utkastdekslet og legg styret bakover. Kontroller at maskinen står stødig.

Når maskinen er rengjort, setter du den opp på alle fire hjul, monterer styret på nytt i arbeidsposisjon, og stiller inn ønsket klippehøyde.

### 11.2 Hjul

Hjullagrene er vedlikeholdsfrie.

### 11.3 Forbrenningsmotor

#### Vedlikeholdsintervall: Se bruksanvisningen for forbrenningsmotoren

For å oppnå lang levetid er det spesielt viktig å passe på at oljenivået aldri er for lavt, at olje- og luftfilteret skiftes jevnlig og at de anbefalte oljeskiftintervallene overholdes.

Du finner mer informasjon om motorolje og oljepåfyllingsmengde også i bruksanvisningen for forbrenningsmotoren.

Kjøleribbene må rengjøres jevnlig for å sikre tilstrekkelig kjøling av forbrenningsmotoren.

### 11.4 Gir

#### RM 756 YC, RM 756 YS:

#### Vedlikeholdsintervall: Etter hver 1000. driftstime / minst én gang i året

Hydrostatgiret skal kun vedlikeholdes av fagpersonell. STIHL anbefaler STIHL forhandleren.

#### RM 756 GC, RM 756 GS:

3-trinns giret er vedlikeholdsfritt.

### 11.5 Vedlikeholde knivclutchen

#### Vedlikeholdsintervall: Årlig

Knivclutchen utsettes for normal slitasje. Den skal kun vedlikeholdes av fagpersonell. STIHL anbefaler STIHL forhandleren.

## 11.6 Kontrollere knivslitasjen

**Vedlikeholdsintervall:**  
**Før hver bruk**



### Fare for personskade!

Knivslitasjen varierer avhengig av bruksområdet og -tiden. Hvis maskinen ofte brukes på underlag med mye sand eller på steder der det er tørt, utsettes kniven for større belastning og slites unormalt raskt.

En slitt kniv kan brenke og forårsake alvorlige personskader. Følg derfor alltid anvisningene for vedlikehold av kniven.

### Kontroll



### Fare for personskade!

Les og følg sikkerhetsanvisningene i kapitlet "For din sikkerhet".  
(⇒ 4.7)

- Plasser maskinen i rengjøringsstilling.  
(⇒ 11.1)
- Rengjør klippeknaven (1), og undersøk den med tanke på hakk eller riper.
- Mål knivtykkelsen **A** på flere punkter med en skyvelære (2).
- Mål knivbredden på stedene **B** og **C** til venstre og høyre på kniven slik bildet viser.

### Slitegrenser:

Knivtykkelsen **A** må være minst 2,5 mm overalt.

Knivbredden må være minst 80 mm ved **B** og minst 55 mm ved **C**.

Hvis klippeknaven som fulgte med gressklipperen, byttes ut med en biokniv (ekstraustyr), gjelder andre slitegrenser.

## 11.7 Demontere og montere klippeknav



### Fare for personskade!

Bruk alltid hansker.



### Demontering

- Plasser maskinen i rengjøringsstilling.  
(⇒ 11.1)
- Hold i klippeknaven (1) mens du løsner knivskruen (2).
- Fjern knivskruen (2), låseskiven (3) og klippeknaven (1).

### Montering



### Unngå skader på maskinen!

Klippeknaven må skiftes ut hvis det er synlige hakk eller riper i kniven, eller hvis slitegrensene (⇒ 11.6) er nådd.

- Rengjør anleggsflaten og knivholderen.
- Smør Loctite 243 på knivskruen.
- Sett klippeknaven (1) i knivholderen (4) slik bildet viser.
- Legg på låseskiven (3) som vist, og skru fast knivskruen (2) med 60 - 65 Nm.



### Fare for personskade!

Overhold det foreskrevne tiltrekkingmomentet. Låseskiven (3) må skiftes ut for hver ny knivmontering. Skift ut knivskruen (2) hver gang du skifter kniv.

## 11.8 Slipe klippeknaven

Hvis klipperesultatet blir gradvis dårligere over tid, skyldes det sannsynligvis at klippeknaven har blitt sløv.

Pass på følgende ved ettersliping:

- Demonter klippeknaven. (⇒ 11.7)
- Avkjøl klippeknaven under sliping, f.eks. med vann. Ikke la kniven bli blå, da dette reduserer holdbarheten.
- Slip kniven likt på begge sider for å unngå vibrasjoner grunnet ubalanse.
- Pass på at klippevinkelen er **30 °**.
- Overhold slitegrensene under sliping.
- Fjern eventuelt grader.

## 11.9 Vedlikeholde vaierne

**Gassvaieren** skal kun vedlikeholdes av fagpersonell. STIHL anbefaler STIHL forhandleren.

### Justere vaieren til knivlutchen

**Vedlikeholdsintervall:**  
**etter behov**



Vaieren må justeres:

- Når klippeknaven står stille etter innkobling.
- Når innkoblingen kun fungerer med tidsforsinkelse.
- Når turtallet til den innkoblede klippeknaven reduseres under klipping.

### Justere vaieren:

- Løsne mutteren (1), og stram vaieren (2) sammen med mutteren (3). Stram deretter mutteren (1) igjen.

## Kontroll

Mål fjærlengden for å kontrollere at innstillingen er riktig.

- **1** Mål lengden på den avspente fjæren (4) med en skyvelære.
- Koble inn klippeknaven – **ikke** start forbrenningsmotoren. (⇒ 10.2)
- **2** Mål lengden på den spente fjæren (4).  
Lengdeforskjell:  
**minimum 3 mm**
- Juster eventuelt vaieren på nytt.



Hvis innkoblingen av klippeknaven ikke fungerer forskriftsmessig selv om vaieren er riktig innstilt, må du få knivclutchen kontrollert hos en forhandler. STIHL anbefaler STIHL forhandleren.

## Justere fremdriftsvaieren (hydro)

RM 756 YC, RM 756 YS



### Vedlikeholdsintervall:

#### Før første gangs bruk eller etter behov

Vaieren må justeres:

- Før maskinen tas i bruk for første gang.
- Hvis den maksimale kjørehastigheten ikke oppnås.
- Hvis fremdriften er permanent aktivert. Det innebærer at gressklipperen beveger seg utilsiktet når du trekker i startsnoren, selv om fremdriftsbøylen ikke betjenes.

### Justere vaieren:

- Trekk hendelen for kjørehastighet (1) helt tilbake.
- Løsne mutterne (2, 3), slik at vaieren (4) avspennes.
- Start forbrenningsmotoren. (⇒ 10.1)



- Trekk fremdriftsbøylen mot styret, og hold den der. (⇒ 10.5)
- Stram vaieren (4) med mutteren (3) til fremdriften aktiveres. Slipp deretter fremdriftsbøylen, slå av forbrenningsmotoren og stram mutteren (2).
- **Kontroll:**  
Når fremdriftsbøylen ikke betjenes, er vaieren lett strammet og maskinen lar seg trekke bakover – hjulene blokkeres ikke.

## Justere vaieren for girskift

RM 756 GC, RM 756 GS



### Vedlikeholdsintervall: Etter behov

Vaieren må justeres:

- Hvis det ikke er mulig å legge inn de enkelte girene.

### Justere vaieren:

- Bruk de to mutterne (2, 3) for å spenne vaieren (1) på undersiden av styret slik at alle tre girene kan legges inn riktig.

## Justere vaieren for fremdrift

RM 756 GC, RM 756 GS



### Vedlikeholdsintervall: Etter behov

Vaieren må justeres:

- Hvis fremdriften ikke aktiveres når bøylen for fremdrift betjenes.
- Hvis fremdriften er permanent aktivert. Det innebærer at gressklipperen beveger seg utilsiktet når du trekker i startsnoren, selv om fremdriftsbøylen ikke betjenes.



## Fare for personskade!

Vaieren for fremdriften må være forskriftsmessig innstilt ved arbeid med maskinen.

## Slik kontrollerer du spenningen til vaieren:

1. Legg inn 3. gir og trekk i startsnoren – gressklipperen starter ikke.
2. Trekk fremdriftsbøylen mot styret og hold, trekk i startsnoren – gressklipperen starter.

## Stille inn vaieren:

- Bruk de to mutterne (2, 3) for å spenne vaieren (1) på undersiden av styret slik at fremdriften aktiveres når fremdriftsbøylen trykkes inn ca. halvveis.

## 11.10 Oppbevaring og vinterlagring

Oppbevar maskinen i et tørt, lukket rom med lite støv. Sørg for å oppbevare maskinen utilgjengelig for barn.

Sørg for å få utbedret eventuelle feil før maskinen settes bort for lengre tid. Maskinen skal alltid være i driftssikker stand.

Tøm drivstofftanken og forgasseren (f.eks. ved å kjøre den tom) ved lengre driftsopphold.

Husk i tillegg følgende hvis maskinen skal settes bort i lengre tid (vinterlagring):

- Rengjør alle delene grundig.
- Smør alle bevegelige deler godt inn med olje eller fett.

- Skru ut tennpluggen (se bruksanvisningen for forbrenningsmotorens), og fyll ca. 3 cm<sup>3</sup> motorolje gjennom tennpluggåpningen i forbrenningsmotoren. Drei forbrenningsmotoren noen ganger uten tennplugg (dra i startsnoren).



### Brannfare!

På grunn av brannfaren er det viktig at du holder tennpluggstøpslet unna hullet for tennpluggen.

- Skru inn igjen tennpluggen (se bruksanvisningen for forbrenningsmotoren).
- Skift olje (se bruksanvisningen for forbrenningsmotoren).

## 12. Transport



### Fare for personskader!

Før transport er det viktig at du leser og følger anvisningene i kapitlet "For din sikkerhet", og da særlig avsnittet "Transport av maskinen". (⇒ 4.4)

### 12.1 Binde fast maskinen

Maskinen skal bare transporteres på en jevn lasteflate mens den står på alle de fire hjulene.



- Sørg for å feste maskinen godt, slik at den ikke glir. Fest stropper eller seler i styreunderdelen (1) og støtfangeren (2).

### 12.2 Løfte eller bære maskinen

Vær alltid to om å løfte eller bære gressklipperen.

#### Alle modeller:



- Hold i støtfangeren (1) og styret (2) når du løfter gressklipperen.

#### RM 756 GC, RM 756 YC – ekstra bærevariant:



- Trekk bærehåndtaket (3) så langt som det går ut av styreunderdelen.
- Høyre:  
Hold i støtfangeren (1) og styret (2) når du løfter gressklipperen.  
Venstre:  
Hold i støtfangeren (1) og bærehåndtaket (3) når du løfter gressklipperen.
- Etter transporten skyver du bærehåndtaket (3) så langt inn som det går i styreunderdelen.

## 13. Miljøvern



Gressavklippet skal ikke kastes sammen med husholdningsavfall. Det skal komposteres.

Emballasjen, maskinen og tilbehøret er produsert av gjenvinnbare materialer og må kasseres i samsvar med dette.

Atskilt, miljøvennlig kassering av materialrester bidrar til økt gjenbruk av verdistoffer. Maskinen bør derfor leveres til gjenvinning etter at maskinens normale

levetid er nådd. Når maskinen skal kasseres, finner du informasjonen om dette i kapitlet "Kassering". (⇒ 4.9)

Kontakt nærmeste resirkuleringsstasjon eller forhandleren for informasjon om hvordan avfallsproduktene skal håndteres.

## 14. Minimere slitasjen og unngå skader

### Viktige henvisninger vedrørende vedlikehold for produktgruppen

#### Bensindreven gressklipper (STIHL RM)

STIHL frasier seg ethvert ansvar for materielle skader og personskader som skyldes at bruksanvisningen ikke er fulgt (spesielt med hensyn til sikkerhet, betjening og vedlikehold) eller at det er brukt ikke-godkjente påbyggings- eller reservedeler.

Følg disse henvisningene for å unngå skader eller unormal slitasje på din STIHL maskin:

#### 1. Slitedeler

Enkelte av komponentene på STIHL maskinen utsettes for normal slitasje også når produktet brukes i henhold til bestemmelsene. Disse komponentene må skiftes ut i tide, avhengig av hvordan og hvor mye produktet brukes.

Det innbefatter blant annet:

- Klippekniv
- Oppsamler (tekstil)
- Kilerem
- Skrapelister
- Dekk
- Klippekanalplugg

## 2. Følg informasjonen i denne bruksanvisningen.

Bruk, vedlikehold og lagring av STIHL maskinen må skje i henhold til informasjonen i denne bruksanvisningen. Brukeren må selv ta ansvaret hvis det oppstår skader fordi sikkerhets-, bruks- og vedlikeholdsfrskriftene ikke er fulgt.

Dette gjelder spesielt for:

- Endringer på produktet som ikke er godkjent av STIHL.
- Bruk av drivstoff som STIHL ikke har godkjent (smøremidler, bensin og motorolje, se informasjon fra produsenten av forbrenningsmotoren).
- Bruk av verktøy eller tilbehør som ikke er tillatt eller egnet for maskinen, eller som har dårlig kvalitet.
- Ikke forskriftsmessig bruk av produktet.
- Bruk ved sportsarrangementer eller andre konkurranser.
- Skader som følge av at produktet er brukt med defekte komponenter.

## 3. Vedlikeholdsarbeider

Alle arbeider som er nevnt under "Vedlikehold", må utføres regelmessig.

Hvis brukeren ikke kan utføre disse vedlikeholdsarbeidene selv, skal han eller hun ta kontakt med en forhandler.

STIHL anbefaler at alt vedlikeholdsarbeid og alle reparasjoner utføres hos en STIHL forhandler.

I tillegg til jevnlig tilbud om opplæring, får STIHL forhandlerne regelmessig tilsendt teknisk informasjon.

Hvis disse arbeidene forsømmes, kan det oppstå skader som brukeren er ansvarlig for.

Slike skader er blant annet:

- Korrosjonsskader og andre skader som oppstår som følge av uegnet lagringssted.
- Skader på maskinen grunnet bruk av reservedeler med dårlig kvalitet.
- Skader som skyldes at vedlikehold ikke er utført i rett tid eller utilstrekkelig vedlikehold, hhv. skader som skyldes vedlikeholds- eller reparasjonsarbeider som ikke er utført hos forhandlerne.

## 15. Vanlige reservedeler

### Klippekni

6378 702 0100

### Knivskrue

9008 319 2460

### Låseskive

0000 702 6600



Festelementene til kniven (f.eks. knivskruen, låseskiven) må skiftes ut ved utskifting og montering av kniven. Reservedeler føres av STIHL forhandlerne.

## 16. EU-samsvarserklæring

### 16.1 Gressklipper STIHL RM 756.0 GC, RM 756.0 GS, RM 756.0 YC, RM 756.0 YS

STIHL Tirol GmbH  
Hans Peter Stihl-Straße 5  
6336 Langkampfen  
Østerrike

bekrefter som eneansvarlig at maskinen

- Modell: Gressklipper
- Merke: STIHL
- Type: RM 756.0 GC, RM 756.0 GS, RM 756.0 YC, RM 756.0 YS
- Serieidentifikasjon: 6378

oppfyller de relevante bestemmelsene i direktiv 2000/14/EC, 2006/42/EC, 2014/30/EU og 2011/65/EU og er utviklet og produsert i samsvar med de versjonene av følgende standarder som var gyldige på produksjonsdatoen: EN ISO 5395-1, EN ISO 5395-2 og EN 14982 (hvis aktuelt).

Navn og adresse til medvirkende oppnevnt instans:

TÜV Rheinland LGA Products GmbH  
Tillystraße 2  
D-90431 Nürnberg

Det garanterte lydeffektnivået er målt i henhold til direktiv 2000/14/EC, vedlegg VIII.

- Målt lydeffektnivå: 97,4 dB(A)
- Garantert lydeffektnivå: 98 dB(A)

Den tekniske dokumentasjonen oppbevares hos avdelingen for produktgodkjenning hos STIHL Tirol GmbH.

Produksjonsår og maskinnummer er angitt på gressklipperen.

Langkampfen, 02.01.2021

STIHL Tirol GmbH



på vegne av

Matthias Fleischer, leder for forskning og utvikling

på vegne av

Sven Zimmermann, kvalitetsansvarlig

## 17. Tekniske data

### RM 756.0 GC/RM 756.0 GS/RM 756.0 YC/RM 756.0 YS

Serieidentifikasjon	6378
Forbrenningsmotor, modell	4-takts forbrenningsmotor
Produsent	Kawasaki FJ 180 V KAI OHV
Type	
Slagvolum	179 ccm
Husmateriale	Trykkstøpt magnesium
Nominell effekt ved nominelt turtall	2,9 - 2800 kW - o/min
Drivstofftank	3 l

### RM 756.0 GC/RM 756.0 GS/RM 756.0 YC/RM 756.0 YS

Start	Snorstart
Klippeenhet	knivbjelke
Klippebredde	54 cm
Turtall, knivbjelke	2800 o/min
Drift av knivbjelke	BBC
Tiltrekkingmoment knivskruer	60 - 65 Nm
Hjul-Ø foran	207 mm
Hjul-Ø bak	232 mm
Fyllmengde i oppsamler	80 l
Klippehøyde	25 - 90 mm
Angitt vibrasjonskarakteristikk iht. EN 12096:	
Målt verdi $a_{hw}$	2,40 m/sek <sup>2</sup>
Usikkerhet $K_{hw}$	1,20 m/sek <sup>2</sup>
Måling i henhold til EN 20643	
I henhold til direktiv 2000/14/EC:	
Garantert lydeffektnivå $L_{WA,d}$	98 dB(A)
I henhold til direktiv 2006/42/EC:	
Lydtrykknivå på arbeidsplassen $L_{pA}$	86 dB(A)
Usikkerhet $K_{pA}$	2 dB(A)
L/B/H	176/59/116 cm

### RM 756.0 GC

Hjuldrift, bakhjul	3 V (3 gir)
Vekt	60 kg

### RM 756.0 GS

Hjuldrift, bakhjul	3 V (3 gir)
Vekt	60 kg

### RM 756.0 YC

Hjuldrift, bakhjul	Hydrostatgir, trinnløst
Vekt	61 kg

### RM 756.0 YS

Hjuldrift, bakhjul	Hydrostatgir, trinnløst
Vekt	60 kg

## 17.1 REACH

REACH er navnet på en EU-bestemmelse for registrering, vurdering og godkjenning av kjemikalier.

Informasjon om innfrielse av REACH-bestemmelsen (EU) nr. 1907/2006 finnes på [www.stihl.com/reach](http://www.stihl.com/reach).

## 18. Feilsøking

✘ Kontakt eventuelt en forhandler. STIHL anbefaler STIHL forhandleren.

📖 Se bruksanvisningen for forbrenningsmotoren.

### Feil/problem:





Forbrenningsmotoren starter ikke

### Mulig årsak:

- Gasshendelen står i stopp-posisjon
- Choken er ikke aktivert
- Tomt for drivstoff
- Dårlig, forurenset eller gammelt drivstoff i tanken
- Manglende drivstofftilførsel
- Rust eller skade på tennpluggen
- Feil elektrodeavstand
- Tennpluggstøpselet er fjernet fra tennpluggen

- Forbrenningsmotoren har fått for mye drivstoff på grunn av gjentatte startforsøk
- Luftfilteret er skittent
- Vaieren for gassregulering har hoppet ut av festet eller er defekt (f.eks. bøyd)

#### Tiltak:

- Sett gasshendelen i choke- eller startposisjon (⇒ 10.1)
- Sett gasshendelen i choke-posisjon (⇒ 10.1)
- Etterfyll drivstoff (⇒ 7.5)
- Rengjør drivstoffsyste­met og forgasseren; bruk alltid drivstoff av god kvalitet , ✘, (⇒ 7.5)
- Kontroller drivstoffrøret , ✘
- Rengjør eller skift tennpluggen 
- Juster elektrodeavstanden ✘
- Koble til tennpluggstøpselet og kontroller forbindelsen mellom pluggledningen og støpselet ✘
- Skru ut tennpluggen og tørk den. Sett gasshendelen i STOP-posisjon, og dra flere ganger i startsnoren når tennpluggen er skrudd ut. Skru inn tennpluggen og sett på tennpluggstøpselet 
- Rengjør eller skift ut luftfilteret 
- Reparer vaieren for gassregulering ✘

#### Feil/problem:

Vanskelig å starte, eller effekten til forbrenningsmotoren avtar

#### Mulig årsak:

- Klipping med for lavt klippetrinn eller med for stor hastighet.
- Vann i drivstofftanken og forgasseren, forgasseren er tilstoppet
- Drivstofftanken er skitten
- Luftfilteret er skittent

- Tennpluggen er rustet

#### Tiltak:

- Tilpass klippehøyden eller reduser hastigheten
- Tøm drivstofftanken og rengjør drivstoffrøret og forgasseren ✘
- Rengjør drivstofftanken ✘
- Rengjør eller skift ut luftfilteret , ✘
- Rengjør tennpluggen ✘

#### Feil/problem:

Forbrenningsmotoren stopper under drift.

#### Mulig årsak:

- Drivstoffventilen er stengt
- Tankventilasjons­skruen er lukket
- Knivclutchen er overbelastet

#### Tiltak:

- Åpne drivstoffventilen (⇒ 10.1)
- Åpne tankventilasjons­skruen (⇒ 10.1)
- Rengjør utkastkanalen og tøm oppsamleren (⇒ 9.)

#### Feil/problem:

Ingen fremdrift når fremdriftsbøylene betjenes

#### Mulig årsak:

- Vaieren for fremdrift er feiljustert
- Vaieren for fremdriften er defekt (f.eks. brukket)
- Kileremmen er slitt

#### Tiltak:

- Kontroller innstillingen (⇒ 11.9)
- Skift ut vaieren ✘
- Skift ut kileremmen ✘

#### Feil/problem:

Forbrenningsmotoren blir svært varm

#### Mulig årsak:

- For lavt oljenivå i forbrenningsmotoren

- Skitne kjøleribber

#### Tiltak:

- Etterfyll og ev. skift motorolje 
- Rengjør kjøleribbene (⇒ 11.3)

#### Feil/problem:

Ujevn klipping, gressplenen blir gul

#### Mulig årsak:

- Klippekniven er sløv eller slitt
- Hastigheten fremover er for stor i forhold til klippehøyden
- Forbrenningsmotoren har for lavt turtall

#### Tiltak:

- Slip eller skift ut klippekniven (⇒ 11.6)
- Reduser hastigheten og/eller still inn riktig klippehøyde (⇒ 9.), (⇒ 7.3)
- Skyv hendelen for gassregulering i startposisjon (⇒ 10.1)

#### Feil/problem:

Utkastkanalen er tilstoppet

#### Mulig årsak:

- Klippekniven er slitt
- Gresset som klippes, er for høyt eller for fuktig
- Forbrenningsmotoren har for lavt turtall

#### Tiltak:

- Skift ut klippekniven (⇒ 11.6)
- Tilpass klippehøyden og -hastigheten etter klippeforholdene (⇒ 9.), (⇒ 7.3)
- Skyv hendelen for gassregulering i startposisjon (⇒ 10.1)

#### Feil/problem:

Sterke vibrasjoner under drift

#### Mulig årsak:

- Klippeenheten defekt
- Ubalanse i klippekniv

- Forbrenningsmotoren sitter løst

**Tiltak:**

- Kontroller og eventuelt reparer knivskiven, knivakselen og knivskruene, og stram knivskruene (⇒ 11.7)
- Slip / skift ut klippekni­ven (⇒ 11.8)
- Stram festeskruene på forbrenningsmotoren ✂

**Feil/problem:**

Det renner ut bensin fra tanklokket når maskinen settes i rengjøringsstilling.

**Mulig årsak:**

- Tankventilasjons­skruen er strammet for hardt

**Tiltak:**

- Skift ut tanklokket ✂

## 19. Serviceplan

### 19.1 Bekreftelse av overleveringen

**Modell:** \_\_\_\_\_

**Serienummer:**

--	--	--	--	--	--	--	--	--

**Dato:**    |    |    |    |    |    |    |    |

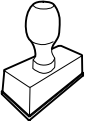

Neste service

**Dato:**    |    |    |    |    |    |    |    |

### 19.2 Servicebekreftelse



Gi denne bruksanvisningen til STIHL fagforhandleren når du får utført vedlikeholdsarbeider. Forhandleren bekrefter det utførte arbeidet ved å fylle ut de angitte feltene.

 Service utført

 Dato for neste service



Hej!

Tack för att du valt en produkt från STIHL. Vi utvecklar och tillverkar produkter av mycket hög kvalitet som uppfyller våra kunders behov. Därför är våra produkter mycket säkra även när de belastas mycket.

STIHL ger även en förstklassig service. Hos våra återförsäljare får du kompetent rådgivning och instruktioner samt tekniska råd.

Vi uppskattar ditt förtroende för oss och önskar dig lycka till med din STIHL produkt.

Dr Nikolas Stihl

**VIKTIGT! LÄS BRUKSANVISNINGEN INNAN DU ANVÄNDER PRODUKTEN OCH SPARA DEN.**

## 1. Innehållsförteckning

<b>Information om denna bruksanvisning</b>	<b>204</b>	Kontrollera knivbromskoppling (BBC)	214
Allmänt	204	Koppla in drivning	214
Beskrivning av bruksanvisningen	204	Koppla från drivning	215
<b>Maskinbeskrivning</b>	<b>204</b>	Stänga av förbränningsmotorn	215
<b>För din säkerhet</b>	<b>205</b>	Gräsuppsamlare (tyg) med dammskyddsväv	215
Allmänt	205	<b>Underhåll</b>	<b>215</b>
Tankning – hantering av bensin	206	Göra rent maskinen	215
Klädsel och utrustning	206	Hjul	216
Transportera maskinen	206	Förbränningsmotor	216
Före arbetet	207	Växellåda	216
Under arbetet	207	Underhåll av knivbromskoppling	216
Underhåll och reparationer	209	Kontrollera knivslitage	216
Förvaring under längre driftsuppehåll	210	Demontera och montera kniv	217
Sluthantering	210	Vässa kniv	217
<b>Symbolbeskrivning</b>	<b>210</b>	Underhåll av virar	217
<b>Leveransens omfattning</b>	<b>211</b>	Förvaring och uppställning (vinteruppehåll)	218
<b>Göra maskinen klar för användning</b>	<b>211</b>	<b>Transport</b>	<b>218</b>
Montera styrhandtag	211	Binda fast maskinen	218
Montera skyddsslang	212	Lyfta eller bära maskinen	218
Klipphöjdinställning för varje hjul	212	<b>Miljöskydd</b>	<b>219</b>
Höjdinställning styrhandtag	212	<b>Minimera slitage och förhindra skador</b>	<b>219</b>
Bränsle och motorolja	212	<b>Vanliga reservdelar</b>	<b>220</b>
Sätta ihop gräsuppsamlare	213	<b>EU-konformitetsdeklaration</b>	<b>220</b>
Fästa och lossa gräsuppsamlare	213	Gräsklippare STIHL RM 756.0 GC, RM 756.0 GS, RM 756.0 YC, RM 756.0 YS	220
<b>Knivbromskoppling (BBC)</b>	<b>213</b>	<b>Tekniska data</b>	<b>220</b>
<b>Arbetsanvisningar</b>	<b>213</b>	REACH	221
Användarens arbetsområde	213	<b>Felsökning</b>	<b>221</b>
<b>Ta maskinen i bruk</b>	<b>214</b>	<b>Serviceschema</b>	<b>222</b>
Starta förbränningsmotorn	214	Överlämningsbekaftelse	222
Koppla in kniv	214	Servicebekaftelse	222
Koppla från kniv	214		

## 2. Information om denna bruksanvisning

### 2.1 Allmänt

Denna bruksanvisning är en **original bruksanvisning** från tillverkaren enligt EG-riktlinjen 2006/42/EC.

STIHL arbetar ständigt med vidareutveckling av sitt produktutbud. Vi förbehåller oss därför rätten till ändringar av design, teknik och utrustning. Inga anspråk grundade på uppgifter och bilder i denna bruksanvisning kan därför ställas.

I denna bruksanvisning beskrivs ev. modeller som inte finns tillgängliga i alla länder.

Denna bruksanvisning är upphovsrättsskyddad. Alla rättigheter förbehållna, särskilt då rätten till kopiering, översättning och bearbetning med elektroniska system.

### 2.2 Beskrivning av bruksanvisningen

Bilder och text beskriver vissa arbetsmoment.

Samtliga bildsymboler, som finns på maskinen, förklaras i denna bruksanvisning.

#### Blickriktning:

Blickriktning vid användning ”vänster” och ”höger” i bruksanvisningen:

Användaren står bakom maskinen och ser framåt i färdriktningen.

#### Kapitelhänvisning:

En pil hänvisar till motsvarande kapitel och underkapitel med ytterligare förklaringar. Följande exempel visar en hänvisning till ett kapitel: (⇒ 3.)

#### Märkning av textavsnitt:

De beskrivna anvisningarna kan vara markerade som i följande exempel.

Arbetsmoment som kräver att användaren ingriper:

- Lossa skruven (1) med en skruvmejsel, aktivera spaken (2) ...

Allmänna uppräknings:

- Användning av produkten för sport- eller tävlingsändamål

#### Text med extra betydelse:

Textavsnitt med extra betydelse markeras med en av följande symboler, för att ytterligare framhäva dem i bruksanvisningen.



#### Fara!

Risk för olycksfall och allvarliga personskador. Ett visst förhållningssätt är nödvändigt eller bör undvikas.



#### Varning!

Risk för personskador. Ett visst förhållningssätt förhindrar möjliga eller sannolika personskador.



#### Var försiktig!

Lätta personskador resp. saskador kan förhindras med ett visst förhållningssätt.



#### Anvisning

Information om hur du bättre använder maskinen och undviker möjlig felhantering.

#### Text med bildreferens:

Bilder som förklarar hur maskinen används finns alldeles i början av bruksanvisningen.

Kamerasymbolen kopplar samman bilderna på bildsidorna med motsvarande textavsnitt i bruksanvisningen.



## 3. Maskinbeskrivning



- 1 Bygel knivstopp
- 2 Bygel drivning
- 3 Gasreglage
- 4 RM 756 GC, RM 756 GS: Manöverspak
- 4 RM 756 YC, RM 756 YS: Hastighetsspak
- 5 Knivkopplingsspak
- 6 Styrhandtag
- 7 Skruv höjdställning av styrhandtag
- 8 Klipphöjdställning för varje hjul
- 9 Stötfångare
- 10 Tändstiftkontakt
- 11 Utkastlucka
- 12 Gräsupsamlare (tyg) med dammskyddsväv
- 13 Typskylt med maskinnummer
- 14 RM 756 GC, RM 756 YC: Bärhandtag

## 4. För din säkerhet

### 4.1 Allmänt



Föreskrifterna för undvikande av olycksfall måste ovillkorligen följas under arbetet med maskinen.



Hela bruksanvisningen måste läsas noggrant före den första idrifttagningen. Förvara bruksanvisningen på ett säkert ställe för senare referens.

Beakta skötsel- och underhållsanvisningarna i den separata bruksanvisningen för förbränningsmotorn.

Dessa säkerhetsåtgärder är viktiga för din säkerhet. Anvisningarna kan dock inte täcka alla situationer. Använd maskinen med sunt förnuft och ansvarsfullt. Tänk på att användaren är ansvarig för skador som drabbar andra personer och deras egendom.

Bekanta dig med reglagen och hur maskinen används.

Maskinen får endast användas av personer som har läst bruksanvisningen och som känner till hur maskinen ska hanteras. Användaren måste själv se till att få praktiska instruktioner av en fackkunnig person före den första idrifttagningen. Användaren måste av försäljaren eller en annan fackkunnig person få instruktioner om hur maskinen används på ett säkert sätt.

Instruktionerna som användaren får bör innehålla information om att man måste vara ytterst försiktig och koncentrerad när man använder maskinen.

Det finns alltid kvar en restrisk även om du hanterar maskinen enligt föreskrift.



#### Risk för kvävning!

Risk för kvävning om barn leker med förpackningsmaterialet. Håll förpackningsmaterialet borta från barn.

Lämna resp. låna endast ut maskinen inklusive alla tillsatsredskap till personer som redan känner till denna modell och hur den ska hanteras. Bruksanvisningen är en del av maskinen och måste alltid skickas med.

Se till att användaren inte har nedsatt fysisk, sensorisk eller mental förmåga att använda maskinen. Om användaren har nedsatt fysisk, sensorisk eller mental förmåga får användaren endast använda den under uppsikt eller efter instruktioner av en ansvarig person.

Se till att användaren är myndig eller utbildas i ett yrke under uppsikt enligt nationella regler.

Använd endast maskinen om du är utvilad och i god fysisk och psykisk kondition. Om du har problem med hälsan bör du fråga din läkare om du får använda maskinen. Använd inte maskinen om du har druckit alkohol, tagit droger eller medicin som påverkar reaktionsförmågan.

#### Varning – risk för olycksfall!

Gräsklipparen är endast avsedd för gräsklippning. Annan användning är inte tillåten och kan vara farlig eller orsaka skador på maskinen.

På grund av risken för att användaren ska skadas får gräsklipparen inte användas till följande arbeten (ofullständig uppräkningslista):

- För trimning av buskar, häckar och snår
- För klippning av klätterväxter

- För skötsel av gräs på takaltaner och i balkongglådor
- För hackning och finfördelning av träd- och häckmaterial
- För rengöring av gångstigar (suga upp, blåsa bort)
- För utjämning av jordhögar, t.ex. mullvadshögar
- För transport av klippmaterial, utom i den därför avsedda gräsuppsamlaren

Av säkerhetsskäl är varje förändring på maskinen, utom montering av tillbehör som har godkänts av STIHL, otillåten och medför att garantianspråket går förlorat. Information om godkänt tillbehör får du hos din STIHL servande fackhandel.

Manipulering av maskinen, som förändrar effekten eller varvtalet på förbränningsmotorn resp. elmotorn, är absolut förbjuden.

Föremål, djur eller personer, särskilt barn, får inte transporteras med maskinen.

Var extra försiktig vid användning i offentliga anläggningar, parker, idrottsanläggningar, längs vägar och inom jord- och skogsbruk.

Släpp maskinen endast när den står på en plan yta och inte kan rulla iväg av sig själv.



#### Varning! Hälsorisk pga vibration!

För hög belastning pga vibration kan medföra cirkulationsrubbingar eller

nervskador, särskilt hos människor med hjärtbesvär. Ta kontakt med en läkare om det uppträder symtom som kan ha orsakats av vibrationsbelastning. Sådana symtom, som vanligtvis uppträder i fingrarna, händerna eller handlederna, är t.ex. (ofullständig uppräkningslista):

- känselbortfall.

- smärtor.
- muskelsvaghet.
- missfärgning av huden.
- obehagliga krypningar.

Håll fast styrhandtaget hårt men avslappnat med båda händerna på avsedda ställen under drift.

Planera arbetstiden så att du undviker hög belastning under en längre tidsperiod.

## 4.2 Tankning – hantering av bensin



### Livsfara!

Bensinen är giftig och mycket eldfarlig.

Förvara bensinen endast i därför avsedda och testade behållare (dunkar). Skruva alltid fast och dra åt bränsledunkens lock ordentligt. Defekta lock måste bytas ut av säkerhetsskäl.

Använd aldrig dricksflaskor eller liknande för att sluthantera eller förvara drivmedel, t.ex. bränsle. Någon, särskilt barn, kan lockas att dricka av innehållet.



Håll bensinen borta från gnistor, öppen eld, tändlågor, värmekällor och andra antändningskällor. Rökning

förbjuden!

Tanka endast utomhus och rök inte vid tankning.

Stäng av förbränningsmotorn och låt den svalna före tankning.

Öppna tankventilationsskruven innan tanklocket tas bort.

Bensin ska fyllas på innan förbränningsmotorn startas. När förbränningsmotorn går eller när maskinen är varm får tanklocket inte öppnas och ingen bensin fyllas på.

### Fyll inte på för mycket i bränsletanken!

Fyll inte på bränsletanken över underkanten på påfyllningsröret, så att bränslet har plats för utvidgning. Beakta dessutom uppgifterna i förbränningsmotorns bruksanvisning.



Om bensin har flödat över får förbränningsmotorn inte startas innan det bensindränkta området rengjorts. Försök inte starta motorn innan bensinångorna har dunstat bort (torka bort).

Torka alltid upp utspillt bränsle omedelbart.

Om bensin har hamnat på kläderna måste de bytas.

Stäng tankventilationsskruven och bränslekranen endast för transport och innan maskinen placeras i serviceposition.

Förvara aldrig maskinen inomhus med bensin i tanken. Bensinångorna kan komma i kontakt med öppen eld eller gnistor och antändas.

Om tanken ska tömmas bör detta ske utomhus.

## 4.3 Klädsel och utrustning



Använd alltid stadiga skor med räfflad sula under arbetet. Arbeta aldrig barfota eller t.ex. med sandaler.



Använd alltid hörselskydd under arbetet med maskinen.



Bär alltid kraftiga skyddshandskar och sätt upp långt hår (med schalett, mössa osv.) vid underhåll och rengöringsarbeten samt vid transport av maskinen.



Använd lämpliga skyddsglasögon när kniven slipas.

Maskinen får endast tas i bruk med långbyxor och åtsittande kläder.

Bär aldrig löst sittande kläder som kan fastna i rörliga delar (manöverspak) – inte heller smycken, slips eller schal.

## 4.4 Transportera maskinen

Använd alltid skyddshandskar, för att förhindra personskador pga skarpa kanter eller mycket varma maskindelar.

Transportera inte maskinen med förbränningsmotorn igång. Stäng av förbränningsmotorn, vänta tills kniven har stannat, stäng tankventilationsskruven och bränslekranen samt dra bort tändstiftskontakten före transport.

Transportera maskinen endast när förbränningsmotorn är kall.

Använd lämpliga lasthjälpmedel (lastramper, lyftanordningar).

Tappa inte maskinen.

Säkra maskinen och medtransporterade maskindelar (t.ex. gräsuppsamlare) på lastytan med lämpliga fästanordningar av rätt dimension (band, rep osv.).



Undvik kontakt med kniven när du lyfter eller bär maskinen.

Beakta uppgifterna i kapitlet "Transport". Där beskrivs hur maskinen ska lyftas resp. bindas fast. (⇒ 12.)

Beakta regionala lagliga föreskrifter vid transport av maskinen, särskilt när det gäller lastens säkerhet och transport av föremål på lastflak.

---

#### 4.5 Före arbetet

Se till att endast personer som känner till bruksanvisningen använder maskinen.

Innan maskinen tas i drift ska bränslesystemets täthet kontrolleras, i synnerhet de synliga delarna, exempelvis tanken, tanklocket och slanganslutningarna. Vid otäthet eller skador får förbränningsmotorn inte startas – **brandrisk!**

Låt servande fackhandel reparera maskinen innan den tas i drift igen.

Beakta kommunala föreskrifter för driftstider för trädgårdsredskap med förbränningsmotor resp. elmotor.

Kontrollera området där maskinen ska användas noggrant och ta bort alla stenar, stockar, ståltrådar, ben och andra främmande föremål som kan kastas upp av maskinen. Hinder (t.ex. stubbar, rötter) kan vara svåra att upptäcka i högt gräs.

Markera därför alla i gräsmattan dolda objekt (hinder), som inte kan tas bort, innan maskinen används.

Alla defekta samt utslitna och skadade delar ska bytas innan maskinen används. Riskhänvisningar och varningsanvisningar på maskinen som blivit oläsliga eller

skadade måste bytas ut. Din STIHL servande fackhandel har nya etiketter och alla nödvändiga reservdelar i lager.

Maskinen får endast användas i säkert bruksskick. Kontrollera före varje idrifttagning:

- Att maskinen har monterats enligt föreskrift.
- Att klippverktyget och hela knivenheten (kniv, fästen, klippaggregat) är i felfritt skick. Kontrollera särskilt att fastsättningen är säker, att inte skador (hack eller sprickor) eller slitage förekommer. (⇒ 11.6)
- Att tanklocket är ordentligt fastskruvat.
- Att tanken och bränsleledande delar samt tanklocket är i felfritt skick.
- Att säkerhetsanordningarna (t.ex. knivbromskoppling, utkastlucka, kåpa, styrhandtag, skyddsgaller) är i felfritt skick och fungerar ordentligt.
- Att gräsuppsamlaren är oskadd och komplett monterad. En skadad gräsuppsamlare får inte användas.
- Att oljetanklocket är ordentligt fastskruvat.

Genomför alla nödvändiga arbeten eller kontakta en servande fackhandel. STIHL rekommenderar en STIHL servande fackhandel.

---

#### 4.6 Under arbetet

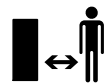

Arbeta aldrig när det finns djur eller personer, särskilt barn, i det farliga området.

De inkopplings- och säkerhetsanordningar som installerats på maskinen får inte tas bort eller kringgås. Särskilt

knivstoppsbygeln får inte fixeras på styrhandtaget (t.ex. genom att binda fast den).



#### Varning – risk för personskador!

Håll händer och fötter borta från roterande delar. Ta aldrig på den roterande kniven. Håll dig alltid borta från utkastöppningen.

Säkerhetsavståndet som skapas av styrhandtaget måste alltid följas. Styrhandtaget måste alltid monteras enligt föreskrift och får inte förändras. Maskinen får aldrig tas i bruk med nedfällt styrhandtag.

Fäst aldrig föremål på styrhandtaget (t.ex. arbetskläder).

Arbeta endast i dagsljus eller bra artificiell belysning.

Använd inte maskinen vid regn, åskväder och absolut inte vid risk för blixtnedslag.

På våt mark ökar risken för olycksfall (användaren halkar lättare).

Var särskilt försiktig pga halkrisken.

Undvik om möjligt att använda maskinen på våt mark.

#### Avgaser:



#### Livsfara pga förgiftning!

Sluta arbeta omedelbart vid illamående, huvudvärk, synstörningar (t.ex. mindre synfält), hörselöfverbelastning, svindel och koncentrationssvårigheter. Dessa symtom kan bl.a. orsakas av för hög avgaskoncentration.



Maskinen alstrar giftiga gaser, så snart förbränningsmotorn går. Dessa gaser innehåller giftig kolmonoxid, en färg- och

luktlös gas, samt andra skadliga ämnen. Förbränningsmotorn får aldrig tas i bruk i slutna eller dåligt ventilerade utrymmen.

### Starta:

Starta maskinen försiktigt – följ anvisningarna i kapitlet "Ta maskinen i bruk" (⇒ 10.). En startning enligt dessa anvisningar minskar risken för personskador.

### Risk för personskador!

Om startlinan hoppar tillbaka snabbt dras handen och armen mot förbränningsmotorn snabbare än man kan släppa startlinan. Denna kickback kan orsaka benbrott, klämskador och stukningar.

Se till att fötterna vid startning alltid befinner sig på ett säkert avstånd från klippverkyget.

Kontrollera alltid knivbromskopplingens funktion innan arbetet påbörjas. (⇒ 8.)

Maskinen får inte tippas när den startas.

Koppla alltid från kniven före startning. Aktivera inte drivningens bygel under startning.

Starta inte förbränningsmotorn, om utkastkanalen inte är täckt med utkastluckan resp. gräsupsamlaren.

### Arbete i sluttningar:

Arbeta alltid på tvären och inte på längden i en sluttning.

Om användaren förlorar kontrollen vid klippning på längden kan han få den gående maskinen över sig.

Var särskilt försiktig när du ändrar riktning i en sluttning.

Se alltid till att du står stadigt i sluttningar och undvik att använda maskinen i alltför branta sluttningar.

Av säkerhetsskäl får maskinen inte användas i sluttningar med en lutning över 25° (46,6 %). **Risk för personskador!** 25° stigning motsvarar en vertikal lutning på 46,6 cm vid 100 cm horisontal längd.

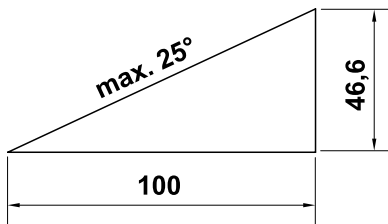

För att förbränningsmotorn ska smörjas tillräckligt vid användning av maskinen i sluttningar ska även uppgifterna i den bifogade bruksanvisningen för förbränningsmotorn beaktas.

### Arbetet:



### Risk för personskador!

Håll händer och fötter borta från roterande delar.



Försök inte att kontrollera kniven när gräsklipparen är i bruk. Öppna inte utkastluckan och/eller ta inte bort gräsupsamlaren förrän kniven står stilla. En roterande kniv kan orsaka personskador.

Arbeta bara med gånghastighet – spring inte när du arbetar med maskinen. Om maskinen körs med för hög fart ökar risken för personskador pga snubbling, halkning osv.

Var särskilt försiktig när du vänder maskinen eller drar den mot dig.

### Risk för att snubbla!

Var särskilt uppmärksam när maskinen används i närheten av sluttningar, stup, diken och vallar. Se till att hålla ett tillräckligt avstånd till sådana farliga ställen.

Kör alltid runt föremål (vattenspridare, stolpar, vattenventiler, fundament, elektriska ledningar osv.) som finns dolda i gräsmattan. Kör aldrig över sådana föremål.



Tänk på att klippverkyget fortsätter att gå i några sekunder tills det stannar.

**STOP** Stäng av förbränningsmotorn, låt arbetsverkyget stanna och dra bort tändstiftskontakten:

- När du lämnar maskinen resp. när maskinen lämnas utan tillsyn.
- Innan du fyller på bränsle. Tanka endast när förbränningsmotorn är kall. **Brandrisk!**
- Innan du tar bort blockeringar eller åtgärdar igentäppningar i utkastkanalen.
- Innan du lyfter och bär maskinen.
- Innan du transporterar maskinen.
- Innan arbeten genomförs på kniven.
- Innan maskinen kontrolleras eller rengörs, eller andra arbeten genomförs på den (t.ex. att styrhandtaget fälls ned).
- Om du har kört på ett främmande föremål eller om gräsklipparen börjar vibrera kraftigt. Kontrollera i så fall maskinen, särskilt knivenheten (kniv, knivaxel, knivfäste), beträffande skador och genomför nödvändiga reparationer innan du startar och arbetar med maskinen på nytt.



### Risk för personskador!

Kraftig vibration är oftast en indikation på en störning. Gräsklipparen får absolut inte tas i bruk med en skadad eller böjd vevaxel, eller med en skadad eller böjd kniv. Låt fackpersonal utföra nödvändiga reparationer – STIHL rekommenderar en STIHL servande fackhandel – om du saknar den kunskap som krävs.

Koppla från kniven

- när du kör eller skjuter maskinen till och från en yta som ska bearbetas
- innan maskinen flyttas på en yta utan gräs eller körs på en sådan yta
- om maskinen ska tippas när den flyttas eller körs på andra ytor än gräs
- innan du ställer in klipphöjden
- innan du öppnar utkastluckan eller tar bort gräsuppsamlaren.

## 4.7 Underhåll och reparationer

Inför rengörings, inställnings, reparations och underhållsarbeten:

- Ställ maskinen på fast och jämn mark.
- Stäng av förbränningsmotorn och låt den svalna.
- Dra bort tändstiftskontakten.



### Varning – risk för personskador!

Håll bort tändstiftskontakten från tändstiftet. En oavsiktlig tändgnista kan leda till brand eller elektriska stötar. En oavsiktlig kontakt mellan tändstiftet och tändstiftskontakten kan leda till att förbränningsmotorn startar av misstag.



### Risk för personskador pga kniven!

Arbetsverktyget börjar rotera när du drar i startlinan vid inkopplad kniv. Se till att du alltid befinner dig, särskilt med händer och fötter, på ett säkert avstånd från kniven när du drar i startlinan.

Låt alltid maskinen svalna före arbeten vid förbränningsmotorn, avgasgrenröret och ljuddämparen. Temperaturen kan bli 80 °C eller högre. **Risk för brännskador!**

Det kan vara farligt att komma i kontakt med motorolja, dessutom får motorolja inte spillas ut. STIHL rekommenderar att en STIHL servande fackhandel fyller på resp. byter motorolja.

### Rengöring:

Hela maskinen måste rengöras noggrant efter arbetet. (⇒ 11.1)

Stäng tankventilationsskruven och bränslekranen innan maskinen placeras i rengöringsposition.

Lossa gräsrester som sitter fast med en träpinne. Rengör gräsklipparens undersida med en borste och vatten.

Använd inte högtryckstvätt och rengör inte maskinen under rinnande vatten (t.ex. med en trädgårdsslang). Använd inte aggressivt rengöringsmedel. De kan skada plast och metall, och kan påverka användningen av din STIHL maskin negativt.

Håll området kring kylöppningarna, kylflänsarna och avgasröret fritt från t.ex. gräs, halm, mossor, löv eller fett, för att förhindra brandrisk.

### Underhåll:

Genomför endast underhåll som beskrivs i denna bruksanvisning. Alla andra arbeten ska utföras av en servande fackhandel. Kontakta **alltid** en servande fackhandel om du saknar de rätta kunskaperna eller hjälpmedlen.

STIHL rekommenderar att underhåll och reparationer endast utförs av en STIHL servande fackhandel.

En STIHL servande fackhandel får regelbundna erbjudanden om vidareutbildning och innehar teknisk information.

Använd endast verktyg, tillbehör eller tillsatsredskap, som har godkänts av STIHL för denna maskin eller tekniskt likvärdiga delar. I annat fall föreligger risk för olyckor med personskador eller skador på maskinen som följd. Kontakta en servande fackhandel vid frågor.

Egenskaperna på original STIHL verktyg, tillbehör och reservdelar är optimalt anpassade till maskinen och användarens behov. Original STIHL reservdelar identifieras på STIHL reservdelsnumret, texten STIHL och i vissa fall STIHL reservdelsmarkeringen. På små delar kan beteckningen även stå ensam.

Av säkerhetsskäl ska bränsleledande komponenter (bränsleledning, bränslekran, bränsletank, tanklock, anslutningar osv.) regelbundet kontrolleras beträffande skador och läckage och bytas ut av en fackman vid behov (STIHL rekommenderar en STIHL servande fackhandel).

Se till att varnings- och instruktionsetiketterna alltid är rena och läsbara. Skadade eller förlorade etiketter ska bytas mot nya originalskyltar från din

STIHL servande fackhandel. Se till att den nya delen har samma etiketter när en komponent bytes ut mot en ny del.

Arbeten på knivenheten får endast genomföras med tjocka arbetshandskar och kräver yttersta försiktighet.

Kontrollera att alla muttrar, bultar och skruvar, särskilt knivskruven, är hårt åtdragna så att maskinen är i säkert bruksskick.

Kontrollera hela maskinen och gräsuppsamlaren regelbundet beträffande slitage och skador, särskilt innan förvaring (t.ex. före vinteruppehåll). Utslitna eller skadade delar måste bytas ut omedelbart av säkerhetsskäl, så att maskinen alltid är i säkert bruksskick.

Ändra inte förbränningsmotorns grundinställning och övervarva den inte.

Om komponenter eller skyddsanordningar har tagits bort för underhåll måste de sättas tillbaka så snart som möjligt och i enlighet med föreskrifterna.

#### 4.8 Förvaring under längre driftsuppehåll

Låt förbränningsmotorn svalna innan maskinen ställs in i ett slutet utrymme.

Förvara maskinen med tom tank och öppen tankventilationsskruv samt bränslet i ett låsbart och bra ventilerat utrymme.

Se till att maskinen skyddas mot obehörig användning (t.ex. av barn).

Förvara aldrig maskinen inomhus med bensin i tanken. Bensinångorna kan komma i kontakt med öppen eld eller gnistor och antändas.

Om tanken ska tömmas, t.ex. vid uppställning för vinteruppehåll, bör bränsletanken endast tömmas utomhus (t.ex. genom att köra den tom).

Rengör maskinen noggrant innan förvaring (t.ex. vinteruppehåll).

Förvara maskinen bara med bortdragen tändstiftskontakt.

Förvara maskinen i säkert bruksskick.

Parkera maskinen på en plan yta så att den inte kan rulla iväg av sig själv.

#### 4.9 Sluthantering

Avfall som gammal olja eller bränsle, använt smörjmedel, filter, batterier och liknande förslitningsdelar kan skada människor, djur och miljö och måste därför sluthanteras på ett fackmannamässigt sätt.

Kontakta en återvinningsstation eller en servande fackhandel för mer information om hur avfallsprodukter ska sluthanteras på ett fackmannamässigt sätt. STIHL rekommenderar en STIHL servande fackhandel.

Se till att den uttjänta maskinen sluthanteras på ett fackmannamässigt sätt. Gör maskinen obrukbar innan sluthantering. Ta bort tändkabeln, töm tanken och tappa av motoroljan, för att förebygga olyckor.

#### Risk för personskador pga kniven!

Lämna även en uttjänt gräsklippare aldrig utan tillsyn. Se till att maskinen och särskilt kniven förvaras utom räckhåll för barn.

## 5. Symbolbeskrivning



#### Varning!

Läs bruksanvisningen före idrifttagning.



#### Risk för personskador!

Håll tredje person borta från det farliga området.

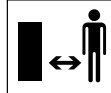

#### Risk för personskador!

Dra bort tändstiftskontakten före allt arbete på klippverktyg, före underhåll och rengöringsarbeten.

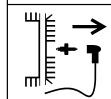

#### Risk för personskador!

Håll händer och fötter borta från knivarna!



Knivenheten fortsätter att rotera några sekunder efter frånkopplingen (motorbroms/knivbroms).



Använd hörselskydd under arbetet.



### Varning – risk för personskador!

Håll händer och fötter borta från knivens arbetsområde när förbränningsmotorn går.

### Hastighetsinställning:

RM 756 YS, RM 756 YC:

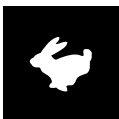

Max. hastighet



Min. hastighet

### Gasreglage:



Choke-läge



Startläge



Stoppläge

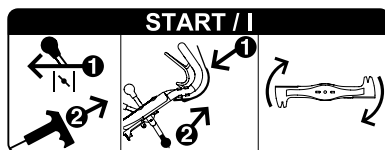

Starta förbränningsmotorn, koppla in kniven.

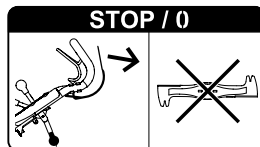

Koppla från kniven.

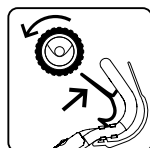

Koppla in drivningen.

## 6. Leveransens omfattning

Pos.	Beteckning	Antal
A	Grundmaskin med styrhandtag	1
B	Ram gräsuppsamlare	1
C	Väv gräsuppsamlare	1
D	Lucka gräsuppsamlare	1
E	Buntband	2
F	Skyddsslang	1
–	Bruksanvisning	1
–	Bruksanvisning förbränningsmotor	1
<b>RM 756 GS, RM 756 YS:</b>		
G	Vagnskruv	4

Pos.	Beteckning	Antal
H	Låsmutter	4
<b>RM 756 GC, RM 756 YC:</b>		
I	Självgående skruv	1
J	Bärhandtag	1

## 7. Göra maskinen klar för användning



### Risk för personskador!

Beakta säkerhetsanvisningarna i kapitlet "För din säkerhet" (⇒ 4.).

- Ställ maskinen på vågrät, jämn och fast mark vid alla beskrivna arbeten.

### 7.1 Montera styrhandtag

RM 756 GC, RM 756 YC:



- **1** Skruva loss skruven (1) och ta bort den tillsammans med brickan (2). Lossa skruvarna (3).
- **2** Skjut in styrhandtaget (4) i handtagsfästet (5) och fäll upp tills det avlånga hålet i styrhandtaget ligger över hålet i kåpan, se samtidigt till att wirarna ligger rätt (se bild).
- **3** Skruva in skruven (1) tillsammans med brickan (2), se samtidigt till att även skyddsplåten (6) skruvas fast.
- **4** Dra åt skruvarna (3) med 21 - 29 Nm. Ställ in styrhandtaget på önskad arbetshöjd och håll det så, dra åt skruven (1).
- Kontrollera monteringen: Styrhandtaget måste vara fast monterat, wirarna ligger baktill och på utsidan av styrhandtaget.

## RM 756 GC, RM 756 YC: Montera bärhandtag



- **1** Skjut in bärhandtaget (J) i styrröret med spåret (4) uppåt som bilden visar.
- **2** Skruva in den självgående skruven (I) och se till att den är placerad i bärhandtagets spår.  
Åtdragningsmoment:  
**3 - 4 Nm**

## RM 756 GS, RM 756 YS:



- **1** För in styrhandtagets överdel (1) med de öppna ändarna i styrhandtagets underdelar (2) och håll den så. För in skruvarna (G) utifrån och inåt genom hålen, fäst låsmuttrarna (H) och dra åt med 19 - 27 Nm.
- **2** Ställ in styrhandtaget på önskad arbetshöjd och håll det så, dra åt skruven (3).
- Kontrollera monteringen: Styrhandtagets överdel måste vara fast ansluten till styrhandtagets underdelar, wirarna ligger baktill och på utsidan av styrhandtaget.

## 7.2 Montera skyddsslang



- Lägga in alla wirar i skyddsslangen (F).
- För in buntbandet (E) genom den översta öppningen i styrhandtagets högra underdel (1) och fäst skyddsslangen (F) med det.
- Fäst skyddsslangen (F) på styrhandtagets högra överdel med buntbandet (E).



Wirarna måste kontrolleras vid den första idrifttagningen och finjusteras vid behov. (⇒ 11.9)

## 7.3 Klipphöjdinställning för varje hjul



Klipphöjden kan ställas in i sex olika lägen för varje hjul med motsvarande spak.

Lägsta klipphöjd (1): 25 mm

Högsta klipphöjd (6): 90 mm

### Ställa in klipphöjd:

- Tryck spaken (1) mot hjulet, ställ in önskad position och låt den snäppa in i motsvarande spår.

Genomför detta moment på alla 4 hjulen.



### Undvik skador på maskinen!

Ställ först in klipphöjden på bakhjulen och sedan på framhjulen för att förhindra att maskinen tippar.

Se även upp vid inställning på en lägre klipphöjd – maskinens hela vikt ligger på det sista hjulet.

## 7.4 Höjdinställning styrhandtag



Arbetshöjden på styrhandtaget kan ställas in i 3 steg.

- Skruva loss skruven (1).
- Ta tag i styrhandtaget (2) med båda händerna och ställ in önskad arbetshöjd genom att flytta det upp eller ned.
- Skruva fast och dra åt skruven (1).

## 7.5 Bränsle och motorolja



### Undvik skador på maskinen!

Fyll på motorolja före första start. Använd en lämplig påfyllningstratt vid påfyllning av motorolja resp. vid tankning.

### Motorolja

Typen av motorolja som ska användas och oljepåfyllningsmängden finns i förbränningsmotorns bruksanvisning.



Kontrollera oljenivån regelbundet (se förbränningsmotorns bruksanvisning).

Under- och överskrid inte rätt oljenivå.

Skruva fast oljetankslocket ordentligt före idrifttagning av förbränningsmotorn.

### Bränsle

Använd alltid färskt, miljövänligt bränsle av känt märke:

– Blyfri bensin



Uppgifter om exakt bränsle kvalitet – oktantal finns i förbränningsmotorns bruksanvisning.

Uppgifter om bränsletankens volym, se kapitlet "Tekniska data". (⇒ 17.)

### Fylla på bränsle

- Öppna tankventilationsskruven (1).
- Skruva loss tanklocket (2).
- Fyll på bränsle (använd en tratt).
- Skruva fast tanklocket (1) igen.



Öppna tankventilationsskruven (1) och bränslekranen (3) före idrifttagning av förbränningsmotorn.

## 7.6 Sätta ihop gräsupsamlare



- Dra gräsupsamlarens väv (C) över gräsupsamlarens ram (B). Stagen (1) och handtaget (2) måste befinna sig på vävens utsida.
- Vänd den integrerade plastprofilen (3) över gräsupsamlarens ram och tryck fast den. Börja med att trycka fast under styrplåten (4) på gräsupsamlarens ram.
- Fäst luckan (D) först till vänster och sedan till höger på gräsupsamlarens ram, och låt den sedan snäppa in på båda sidor med ett kraftigt tryck.

## 7.7 Fästa och lossa gräsupsamlare



### Fästa:

- Öppna utkastluckan (1) och håll den så.
- Håll gräsupsamlaren i handtaget (2) och för in den med styrplåten (3) i utkastschaktet (4).
- Placera hållarna (5) på fästena (6) till vänster och höger mellan maskinen och styrhandtaget, och fäst gräsupsamlaren med ett försiktigt tryck.
- Släpp utkastluckan (1).

### Lossa:

- Lyft utkastluckan (1).
- Håll gräsupsamlaren i handtaget (2) och lossa den.
- Stäng utkastluckan (1).

## 8. Knivbromskoppling (BBC)



Gräsklipparen är utrustad med en **knivbromskoppling (BBC)**.

Det betyder att när kniven kopplas från stannar den inom kort tid, men förbränningsmotorn fortsätter att gå.

Bekanta dig med BBC-systemet före den första idrifttagningen, för att undvika personskador eller skador på maskinen.

### Tvåhandsmanövrering:

Kniven kan endast kopplas in enligt följande när förbränningsmotorn går: Tryck knivstoppsbygeln (1) mot styrhandtaget och håll den så, dra sedan upp knivkopplingsspaken (2) med den andra handen och låt den snäppa in.



### Risk för personskador!

Av säkerhetsskäl får bygeln aldrig överbryggas, t.ex. genom att bindas fast på styrhandtaget.

Kontrollera knivbromskopplingens funktion före varje idrifttagning. (⇒ 10.4)



### Undvik skador på maskinen!

Undvik att överbelasta, eftersom detta kan leda till ett högre slitage på knivbromskopplingen och överhettning. (⇒ 9.)

## 9. Arbetsanvisningar

### Förhindra överbelastning av knivbromskopplingen

En överbelastning kan ske

- om klippning sker med full gräsupsamlare.
- om utkastkanalen är igensatt.
- om klippning sker i högt gräs och med för hög hastighet.

Kniven blockeras, gräset klipps då inte längre och förbränningsmotorn dör.

Klipp därför inte med igensatt utkastkanal eller full gräsupsamlare och anpassa körhastigheten till förhållandena. Använd en bioklippsats (extra tillbehör) vid behov.

### Arbetslut

Kåpan och förbränningsmotorn ska alltid rengöras från lättantändligt material (gräs, löv osv.) vid arbetets slut för att undvika brandrisk.

### En vacker och tät gräsmatta får du

- om du klipper med låg körhastighet
- om du klipper gräsmattan ofta och håller gräset kort
- om du inte klipper gräsmattan för kort i varmt och torrt klimat, eftersom den annars bränns sönder av solen och ser mindre tilltalande ut
- om du använder en vass kniv – slipa därför kniven regelbundet (servande fackhandel)
- om du byter klippriktning regelbundet.

## 9.1 Användarens arbetsområde



- Av säkerhetsskäl måste användaren uppehålla sig inom arbetsområdet bakom styrhandtaget vid start och när förbränningsmotorn går. Säkerhetsavståndet som skapas av styrhandtaget måste alltid hållas.

- Gräsklipparen får endast hanteras av en ensam person. Andra personer måste hålla sig borta från det farliga området. (⇒ 4.)

## 10. Ta maskinen i bruk



### Risk för personskador!

Läs noggrant och beakta kapitlet "För din säkerhet" före idrifttagningen. (⇒ 4.)

### 10.1 Starta förbränningsmotorn



- Kontrollera oljenivån och bränslenivån. (⇒ 7.5)
- Öppna tankventilationsskruven (1) och bränslekranen (2).
- Ställ gasreglaget (3) i **choke-läge** (4) vid kall förbränningsmotor. Ställ gasreglaget (3) i **startläget** (5) vid varm förbränningsmotor eller vid varmt väder.
- Dra ut startlinan (6) långsamt till dragpunkten och dra sedan kraftigt för att förhindra en rekyl. Låt linan gå tillbaka långsamt så att den kan rullas upp på linskivan. Upprepa startmomentet tills förbränningsmotorn går igång.
- Ställ gasreglaget (3) i **startläget** (5).



### Risk för personskador!

Om startlinan hoppar tillbaka snabbt dras handen och armen mot förbränningsmotorn snabbare än man kan släppa linan. Detta kan orsaka benbrott, klämskador och stukningar.

### 10.2 Koppla in kniv



### Undvik skador på maskinen!

Koppla endast in kniven vid maximalt förbränningsmotorvarvtal och inte i högt gräs.

Koppla alltid in den snabbt, för att förhindra onödigt slitage på knivkopplingen.

- **1** Tryck död mans greppet (1) mot styrhandtaget och håll det så.
- **2** Dra knivkopplingsspaken (2) bakåt till anslag och låt den snäppa in.
- Håll död mans greppet (1) tryckt under arbetet.

### 10.3 Koppla från kniv



- **1** Släpp död mans greppet (1).

Knivkopplingsspaken (2) lossas och går automatiskt tillbaka till utgångsläget. Kniven kopplas från och stannar, förbränningsmotorn fortsätter att gå.

### 10.4 Kontrollera knivbromskoppling (BBC)

Innan arbetet påbörjas måste alltid knivbromskopplingens funktion kontrolleras **tre gånger**:

- Koppla in kniven när förbränningsmotorn går. (⇒ 10.2) Den roterande kniven skapar ett tydligt hörbart vindljud.
- Koppla från kniven (släpp knivstoppsbygeln). (⇒ 10.3) Knivbromskopplingen kopplar bort kniven från förbränningsmotorns drivning och bromsar den. Detta moment gör så att vindljudet försvinner och får ta max. 3 sekunder. Vid stillastående kniv hörs inget vindljud.

### Mäta efterlöptid

Efterlöptiden motsvarar tiden som det vinande ljudet hörs efter fränkopplingen och den kan mätas med ett stoppur.

Om knivbromskopplingen inte fungerar enligt beskrivningen (t.ex. vid för lång efterlöptid eller vindljudet hörs vid fränkopplad kniv) får maskinen inte tas i drift.



### Risk för personskador!

Stäng i så fall av förbränningsmotorn, dra bort tändstiftskontakten och låt utbildad personal utföra den nödvändiga reparationen. STIHL rekommenderar en STIHL servande fackhandel.

### 10.5 Koppla in drivning

#### RM 756 YC, RM 756 YS:



Gräsklipparna är utrustade med en hydrostatisk växellåda. Hastigheten kan regleras steglöst vid inkopplad drivning.

- Starta förbränningsmotorn. (⇒ 10.1)



- **1** Ställ in önskad hastighet med hastighetsspaken (1). STIHL rekommenderar att man kör iväg långsamt och därför väljer en lägre hastighet.
- **2** Dra bygel för drivning (2) mot styrhandtaget och håll den så. Drivningen kopplas in och gräsklipparen sätts i rörelse framåt.

#### Drivhastighet:

Steglös från



0,5 km/h

till



5,5 km/h

#### RM 756 GC, RM 756 GS:



Gräsklipparen är utrustad med en treväxlad växellåda. De tre växlar framåt kan läggas in efter behov vid inkopplad drivning.

- Starta förbränningsmotorn. (⇒ 10.1)
- **1** Lägg in önskad växel med manöverspaken (1). STIHL rekommenderar att man kör iväg långsamt och därför att man lägger in 1:ans växel.
- **2** Dra bygel för drivning (2) mot styrhandtaget och håll den så. Drivningen kopplas in och gräsklipparen sätts i rörelse framåt.

#### Drivhastighet:

1:ans växel: 2,5 km/h  
2:ans växel: 3,7 km/h  
3:ans växel: 5,0 km/h

### 10.6 Koppla från drivning



- **1** Släpp bygel för drivning (1) för att koppla från drivningen.

### 10.7 Stänga av förbränningsmotorn



- Ställ gasreglaget (1) i stoppläge (2) för att stänga av förbränningsmotorn.



### 10.8 Gräsuppsamlare (tyg) med dammskyddsväv



På gräsuppsamlarens ovansida finns en dammskyddsväv (1) som förhindrar att fint damm blåses ut uppåt i riktning mot användaren.

#### Mängdindikator:

Luftströmmen som skapas av knivens rotation och som ser till att gräsuppsamlaren fylls lyfter upp dammskyddsväven lite i mitten. När gräsuppsamlaren är full minskar luftströmmen och dammskyddsväven sjunker ned på gräsuppsamlaren.

#### Tömma gräsuppsamlaren:



#### Risk för personskador!

Koppla alltid från kniven före tömning. (⇒ 10.3)

Tänk på maskinens vikt!

En helt fylld gräsuppsamlare kan väga upp till 22 kg.



#### Undvik skador på maskinen!

Töm alltid gräsuppsamlaren i tid för att förhindra att utkastkanalen sätts igen. Blockeringar kan stoppa kniven och orsaka onödigt slitage på knivbromskopplingen.

- Koppla från kniven. (⇒ 10.3)
- Lossa gräsuppsamlaren. (⇒ 7.7)
- Håll gräsuppsamlaren i handtaget (2) och i det fastsydda nylonbandet (3) på baksidan, och töm den.
- Fäst gräsuppsamlaren igen. (⇒ 7.7)

## 11. Underhåll



#### Risk för personskador!

Läs noggrant kapitlet "För din säkerhet" (⇒ 4.), särskilt underkapitlet "Underhåll och reparation" (⇒ 4.7), och beakta alla säkerhetsanvisningar före underhåll eller rengöring av maskinen.

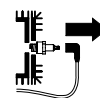

Dra bort tändstiftskontakten före underhåll och rengöring!

### 11.1 Göra rent maskinen



#### Underhållsintervall: Efter varje användning

En noggrann skötsel skyddar maskinen mot skador och förlänger livslängden.

Rikta aldrig en vattenstråle (högtryckstvätt) mot förbränningsmotordelar, tätningar, elektriska komponenter och lagerställen. Detta skulle leda till skador resp. dyra reparationer.

Använd inte aggressiva rengöringsmedel. Sådana rengöringsmedel kan skada plast och metall, och kan påverka användningen av din STIHL maskin negativt.

Om föroreningar inte går bort med vatten,

en borste eller en trasa, rekommenderar STIHL användningen av ett specialrengöringsmedel (t.ex. STIHL specialrengöring).

Lossa först fastsittande gräsrester i kåpan och utkastschaktet med en träpinne.



### **Undvik skador på maskinen!**

Rengör kåpan, alla skydd och området kring förbränningsmotorn samt kniven särskilt noggrant.

### **Rengöringsposition:**

- Ställ maskinen på jämn, fast och vågrät mark.
- Ta bort gräsuppsamlaren. (⇒ 7.7)
- Stäng tankventilationsskruven. (⇒ 7.5)
- Ställ in den största klipphöjden till vänster och höger på bakhjulen. (⇒ 7.3)
- Skruva loss skruven (1) och ta bort den tillsammans med brickan (2).
- Lyft styrhandtaget, tills urtaget (3) ligger över hålet (4) på kåpan.
- Skruva in skruven (1) tillsammans med brickan (2) så hårt att styrhandtaget fixeras stabilt i serviceposition.
- Lyft maskinen framtill, öppna utkastluckan och lägg ned styrhandtaget bakåt. Kontrollera att maskinen står stadigt.

Ställ maskinen på alla 4 hjul, montera styrhandtaget i arbetsposition igen och ställ in önskad klipphöjd efter rengöringen.

---

## **11.2 Hjul**

Hjulens lager är underhållsfria.

---

## **11.3 Förbränningsmotor**

### **Underhållsintervall: se förbränningsmotorns bruksanvisning**

Speciellt viktigt för en lång livslängd är att oljenivån alltid är tillräcklig, att motorolja- och luftfilter bytes ut regelbundet, och att de rekommenderade oljebutesintervallen följs.

Information om motorolja och oljepåfyllningsmängd finns också i förbränningsmotorns bruksanvisning.

Kylflänsarna måste alltid hållas rena, för att garantera en tillräcklig kylning av förbränningsmotorn.

---

## **11.4 Växellåda**

### **RM 756 YC, RM 756 YS:**

#### **Underhållsintervall: var 1000:e driftstimme/ minst en gång om året**

Endast utbildad personal får genomföra underhåll på den hydrostatiska växellådan. STIHL rekommenderar en STIHL servande fackhandel.

### **RM 756 GC, RM 756 GS:**

Den 3-växlade växellådan är underhållsfri.

---

## **11.5 Underhåll av knivbromskoppling**

### **Underhållsintervall: varje år**

Knivbromskopplingen är utsatt för normalt slitage.

Endast utbildad personal får genomföra underhåll på den. STIHL rekommenderar en STIHL servande fackhandel.

---

## **11.6 Kontrollera knivslitage**



### **Underhållsintervall: Före varje användning**



#### **Risk för personskador!**

Kniven slits ut olika mycket beroende på var den används och under hur lång tid. Om maskinen används på sandig mark resp. ofta under torra förhållanden utsätts kniven för kraftigare påfrestningar och slits ut mycket snabbare.

En utsliten kniv kan gå av och orsaka allvarliga personskador. Följ därför alltid anvisningarna om underhåll av kniven.

### **Kontroll**



#### **Risk för personskador!**

Beakta säkerhetsanvisningarna i kapitlet "För din säkerhet". (⇒ 4.7)

- Placera maskinen i rengöringsposition. (⇒ 11.1)
- Rengör kniven (1) och kontrollera om den har hack eller sprickor.
- Kontrollera knivtjockleken **A** på olika ställen med ett skjutmått (2).
- Mät knivbredden på ställena **B** och **C** till vänster och höger om kniven som bilden visar.

### **Slitagegränser:**

Knivtjockleken **A** måste vara minst 2,5 mm på varje ställe.

Knivbredden måste vara minst 80 mm på ställe **B** och minst 55 mm på ställe **C**.

Om inte den bifogade kniven har monterats på gräsklipparen, utan t.ex. bioklippkniven som finns att få som tillbehör, gäller en annan slitagegräns.

## 11.7 Demontera och montera kniv



### Risk för personskador!

Använd alltid skyddshandskar.



### Demontering

- Placera maskinen i rengöringsposition. (⇒ 11.1)
- Håll fast kniven (1) och lossa knivskruven (2).
- Ta bort knivskruven (2), låsbrickan (3) och kniven (1).

### Montering



### Undvik skador på maskinen!

Kniven måste bytas ut om hack eller sprickor är synliga eller när slitagegränsen (⇒ 11.6) har uppnåtts.

- Rengör knivens anliggningsyta och knivfästet.
- Säkra knivskruven med Loctite 243.
- Placera kniven (1) på knivfästet (4) som bilden visar.
- Placera låsbrickan (3) som bilden visar och dra åt den med knivskruven (2) med 60 - 65 Nm.



### Risk för personskador!

Det föreskrivna åtdragningsmomentet måste följas. Låsbrickan (3) måste bytas ut vid varje knivmontering. Knivskruven (2) måste bytas ut vid varje knivbyte.

## 11.8 Vässa kniv

Om klippresultatet försämras med tiden är antagligen kniven slö.

Följande punkter ska beaktas vid slipning:

- Demontera kniven. (⇒ 11.7)
- Kyl kniven under slipningen, t.ex. med vatten. Blåfärgning får inte uppstå, eftersom detta försämrar knivens hållfasthet.
- Slipa kniven jämnt, för att förhindra vibration pga obalans.
- Eggvinkeln på **30°** måste beaktas.
- Beakta slitagegränsen vid slipning.
- Ta bort graden vid behov.

## 11.9 Underhåll av wirar

Endast utbildad personal får genomföra underhåll på **gaswiren**. STIHL rekommenderar en STIHL servande fackhandel.

### Ställa in wire knivbromskoppling



#### Underhållsintervall: efter behov

Wiren måste ställas in

- om kniven står stilla efter inkopplingen
- om inkoppling endast fungerar med tidsfördröjning
- om varvtalet på den inkopplade kniven minskar under klippning.

#### Ställa in wiren

- Lossa muttern (1) och spänn wiren (2) med muttern (3). Dra sedan åt muttern (1) igen.

## Kontroll

Den korrekta inställningen kontrolleras genom mätning av fjäderlängden.

- **1** Mät längden på den lossade fjädern (4) med ett skjutmått.
- Koppla in kniven – starta **inte** förbränningsmotorn. (⇒ 10.2)
- **2** Mät längden på den spända fjädern (4).  
Längdskillnad:  
**minst 3 mm**
- Ställ in wiren på nytt vid behov.



Om kniven inte kopplas in ordentligt fastän wiren är korrekt inställd måste knivbromskopplingen kontrolleras av en servande fackhandel. STIHL rekommenderar en STIHL servande fackhandel.

### Ställa in wire för drivning Hydro

RM 756 YC, RM 756 YS



#### Underhållsintervall: Före första idrifttagning och efter behov

Wiren måste ställas in:

- Innan maskinen tas i bruk första gången.
- Om den maximala körhastigheten inte uppnås.
- Om drivningen är inkopplad permanent. Det betyder att gräsklipparen sätts i rörelse oavsiktligt när startlinas dras ut, fastän drivningens bygel inte aktiveras.

#### Ställa in wiren

- Dra bak hastighetsspaken (1) helt.
- Lossa muttrarna (2, 3) så att wiren (4) lösgörs.



- Starta förbränningsmotorn. (⇒ 10.1)
- Dra drivningens bygel mot styrhandtaget och håll den så. (⇒ 10.5)
- Spänn wiren (4) med muttern (3) tills drivningen aktiveras. Därefter släpper du drivningens bygel, stänger av förbränningsmotorn och drar åt muttern (2).
- **Kontroll:**  
När bygeln för drivning inte används är wiren lätt spänd och maskinen kan dras tillbaka – hjulen blockeras inte.

#### Ställa in manöverspakens wire

RM 756 GC, RM 756 GS



#### Underhållsintervall: Efter behov

Wiren måste ställas in:

- Om de enskilda växlarna inte kan läggas i.

#### Ställa in wiren

- Spänn wiren (1) på styrhandtagets undersida med hjälp av de båda muttrarna (2, 3) så att alla tre växlarna kan läggas i korrekt.

#### Ställa in drivningens wire

RM 756 GC, RM 756 GS



#### Underhållsintervall: Efter behov

Wiren måste ställas in:

- Om drivningen inte startar när bygeln för drivning är aktiverad.
- Om drivningen är inkopplad permanent. Det betyder att gräsklipparen sätts i rörelse oavsiktligt när startlinas dras ut, fastän drivningens bygel inte aktiveras.



#### Risk för personskador!

Drivningens wire måste vara rätt inställd vid arbete med maskinen.

#### Kontrollera wrens spänning:

1. Lägg i 3:ans växel och dra i startlinan – gräsklipparen drivs inte.
2. Dra bygeln för drivning mot styrhandtaget och håll den så, dra i startlinan – gräsklipparen drivs.

#### Ställa in wire:

- Spänn wiren (1) på styrhandtagets undersida med hjälp av de båda muttrarna (2, 3) så att drivningen startar när bygeln för drivning är ca halvvägs.

### 11.10 Förvaring och uppställning (vinteruppehåll)

Förvara maskinen i ett torrt, slutet och dammfritt utrymme. Se till att den förvaras utom räckhåll för barn.

Åtgärda ev. störningar innan förvaring. Maskinen måste alltid vara i säkert bruksskick.

Töm bränsletanken och förgasaren innan förvaring (t.ex. genom att köra den tom).

Beakta dessutom följande punkter vid en längre tids uppställning av maskinen (vinteruppehåll):

- Rengör noggrant alla yttre delar på maskinen.
- Olja resp. fetta in alla rörliga delar.
- Skruva loss tändstiftet (se förbränningsmotorns bruksanvisning) och fyll på ca 3 cm<sup>3</sup> motorolja i förbränningsmotorn genom tändstiftshålet. Dra runt förbränningsmotorn några varv utan tändstift (dra i startlinan).



#### Brandrisk!

Håll tändstiftskontakten borta från tändstiftshålet pga antändningsrisken.

- Skruva i tändstiftet igen (se förbränningsmotorns bruksanvisning).
- Byt olja (se förbränningsmotorns bruksanvisning).

## 12. Transport



#### Risk för personskador!

Läs noggrant och beakta kapitlet "För din säkerhet", särskilt kapitlet "Transportera maskinen" före transport. (⇒ 4.4)

### 12.1 Binda fast maskinen

Transportera alltid maskinen på en ren och plan lastyta, och stående på alla 4 hjulen.

- Säkra maskinen med lämpliga fästånordningar så att den inte kan välta. Fäst rep resp. band i styrhandtagets underdel (1) och på stötfångaren (2).

### 12.2 Lyfta eller bära maskinen

Lyft eller gräsklipparen alltid med två man.

#### Alla modeller:

- Håll gräsklipparen i stötfångaren (1) och i handtaget (2) och lyft den.

#### RM 756 GC, RM 756 YC – extra bärvariant:

- Dra ut bärhandtaget (3) till anslag ur styrhandtagets underdel.

- Höger:  
Håll gräsklipparen i stötfångaren (1) och i handtaget (2) och lyft den.  
Vänster:  
Håll gräsklipparen i stötfångaren (1) och i bärhandtaget (3) och lyft den.
- Skjut in bärhandtaget (3) till anslag i styrhandtagets underdel efter transporten.

## 13. Miljöskydd



Gräsklipp hör inte hemma bland soporna, utan bör komposteras.

Förpackningar, maskin och tillbehör är tillverkade av återvinningsbart material och ska sluthanteras därefter.

Sorterad och miljövänlig sluthantering av materialrester gagnar återanvändningen av återvinningsbart avfall. Därför ska maskinen lämnas till materialinsamlingen efter att dess normala livslängd har uppnåtts. Beakta uppgifterna i kapitlet "Sluthantering" (⇒ 4.9) vid sluthantering.

Kontakta en återvinningsstation eller en servande fackhandel för mer information om hur avfallsprodukter ska sluthanteras på ett fackmannamässigt sätt.

## 14. Minimera slitage och förhindra skador

**Viktiga anvisningar för underhåll och skötsel av produktgruppen**

**Bensindriven gräsklippare (STIHL RM)**

STIHL avsäger sig allt ansvar för sak- och personsador som har uppkommit till följd av att anvisningarna i bruksanvisningen ej har beaktats, särskilt vad gäller säkerhet,

handhavande och underhåll, eller som har orsakats av att ej godkända påbyggnadsdetaljer eller reservdelar har använts.

Beakta följande viktiga anvisningar för att förhindra skador eller överdrivet slitage på din STIHL maskin:

### 1. Förslitningsdelar

Många av STIHL maskinens delar är utsatta för normalt slitage även om den används i enlighet med anvisningarna och måste bytas ut i tid beroende på användningens typ och längd.

Hit hör bl.a.:

- Kniv
- Gräsuppsamlare (tyg)
- Kilrem
- Skyddslister
- Däck
- Insats utkastkanal

### 2. Följ alltid anvisningarna i denna bruksanvisning

Användning, underhåll och förvaring av STIHL maskinen måste ske omsorgsfullt, på det sätt som beskrivs i denna bruksanvisning. Användaren är själv ansvarig för alla skador som orsakas av att säkerhets-, användnings- och underhållsanvisningarna ej beaktas.

Detta gäller särskilt vid

- förändringar på produkten som inte har godkänts av STIHL.
- användning av drivmedel som inte har godkänts av STIHL (smörjmedel, bensin och motorolja, se förbränningsmotortillverkarens uppgifter)

- användning av verktyg eller tillbehör på maskinen, som inte är godkända, inte är lämpliga eller är kvalitativt mindervärdiga.
- ej avsedd användning av produkten.
- användning av produkten för sport- eller tävlingsändamål.
- följskadorna som orsakas av att produkten har använts med defekta komponenter.

### 3. Underhåll

Alla arbeten som beskrivs i avsnittet "Underhåll" måste genomföras regelbundet.

Om användaren inte kan genomföra detta underhåll själv ska det utföras av en servande fackhandel.

STIHL rekommenderar att underhåll och reparationer endast utförs av en STIHL servande fackhandel.

En STIHL servande fackhandel får regelbundna erbjudanden om vidareutbildning och innehar teknisk information.

Om dessa arbeten inte utförs föreligger risk för skador som användaren är ansvarig för.

Hit räknas bl.a.:

- Korrosions- och andra följskadorna orsakade av felaktig förvaring
- Skador på maskinen pga att reservdelar av sämre kvalitet har använts
- Skador pga att underhåll inte genomförts inom rätt tid eller har genomförts på ett felaktigt sätt resp. pga att underhåll och reparation ej har utförts av en servande fackhandel

## 15. Vanliga reservdelar

### Kniv

6378 702 0100

### Knivskruv

9008 319 2460

### Låsbricka

0000 702 6600



Fästena för kniven (knivskruv, låsbricka) måste bytas ut vid knivbyte resp. knivmontering. Reservdelar finns att få hos en STIHL servande fackhandel.

## 16. EU-konformitetsdeklaration

### 16.1 Gräsklippare STIHL RM 756.0 GC, RM 756.0 GS, RM 756.0 YC, RM 756.0 YS

STIHL Tirol GmbH  
Hans Peter Stihl-Straße 5  
6336 Langkampfen  
Österrike

förklarar på eget ansvar att

- Typ: gräsklippare
- Fabrikat: STIHL
- Typ: RM 756.0 GC, RM 756.0 GS, RM 756.0 YC, RM 756.0 YS
- Modellnummer: 6378

motsvarar de gällande bestämmelserna i riktlinjen 2000/14/EC, 2006/42/EC, 2014/30/EU och 2011/65/EU samt är utvecklad och tillverkad enligt följande normer, vars version var giltig vid

respektive produktionsdatum:  
EN ISO 5395-1, EN ISO 5395-2 och  
EN 14982 (om de kan tillämpas).

Deltagandes namn och adress:  
TÜV Rheinland LGA Products GmbH  
Tillystraße 2  
D-90431 Nürnberg

Bestämningen av den uppmätta och garanterade ljudnivån har utförts enligt riktlinjen 2000/14/EC, bilaga VIII.

- Uppmätt ljudnivå: 97,4 dB(A)
- Garanterad ljudnivå: 98 dB(A)

Tekniska underlag förvaras av produktgodkännandet på STIHL Tirol GmbH.

Tillverkningsår och maskinnummer finns på gräsklipparen.

Langkampfen, 02.01.2021

STIHL Tirol GmbH

stf.

Matthias Fleischer, områdeschef inom forskning och utveckling

stf.

Sven Zimmermann, områdeschef inom kvalitet

## 17. Tekniska data

### RM 756.0 GC/RM 756.0 GS/RM 756.0 YC/RM 756.0 YS

Modellnummer	6378
Förbränningsmotor, typ	4-takts förbränningsmotor
Tillverkare	Kawasaki
Typ	FJ 180 V KAI OHV
Cylindervolym	179 ccm
Kåpans material	magnesiumpressgjutgods
Märkeffekt vid nominellt varvtal	2,9 - 2800 kW - varv/min
Bränsletank	3 l
Startanordning	linstart
Klippaggregat	knivbalk
Klippbredd	54 cm
Varvtal knivbalk	2800 varv/min
Drivning knivbalk	BBC
Åtdragningsmoment knivskruv	60 - 65 Nm
Hjul-ø fram	207 mm
Hjul-ø bak	232 mm
Fyllvolym gräsuppsamlare	80 l
Klipphöjd	25 - 90 mm
Angivet vibrationsvärde enligt EN 12096:	
Uppmätt värde $a_{hw}$	2,40 m/s <sup>2</sup>
Tolerans $K_{hw}$	1,20 m/s <sup>2</sup>
Mätning enligt EN 20643	

## RM 756.0 GC/RM 756.0 GS/RM 756.0 Y C/RM 756.0 YS

Enligt direktiv

2000/14/EC:

Garanterad ljudnivå

$L_{WA,d}$  98 dB(A)

Enligt direktiv

2006/42/EC:

Ljudtrycksnivå på

arbetsplats  $L_{pA}$  86 dB(A)

Tolerans  $K_{pA}$  2 dB(A)

L/B/H 176/59/116 cm

## RM 756.0 GC

Hjuldrivning bakhjul 3 V (3-växlad)

Vikt 60 kg

## RM 756.0 GS

Hjuldrivning bakhjul 3 V (3-växlad)

Vikt 60 kg

## RM 756.0 YC

Hjuldrivning bakhjul hydrostatisk väx-

ellåda, steglös

Vikt 61 kg

## RM 756.0 YS

Hjuldrivning bakhjul hydrostatisk väx-

ellåda, steglös

Vikt 60 kg

## 17.1 REACH

REACH är en EG-förordning för registrering, bedömning och godkännande av kemikalier.

Information om uppfyllandet av REACH-förordningen (EG) nr 1907/2006 finns på [www.stihl.com/reach](http://www.stihl.com/reach).

## 18. Felsökning

✘ kontakta ev. en servande fackhandel, STIHL rekommenderar en STIHL servande fackhandel.

📖 Se förbränningsmotorns bruksanvisning.

### Störning:

Förbränningsmotorn startar inte

### Möjlig orsak:

- Gasreglaget står på stoppläge
- Choken är inte aktiverad
- Inget bränsle i tanken
- Dåligt, smutsigt eller gammalt bränsle i tanken
- Dålig bränsletillförsel
- Tändstiftet sotigt eller skadat
- Fel elektrodavstånd
- Tändstiftskontakten bortdragen från tändstiftet
- Förbränningsmotorn är "sur" pga flera startförsök
- Luftfiltret är smutsigt
- Gasreglagets wire är defekt (t.ex. knäckt)

### Åtgärd:

- Placera gasreglaget i choke-läge resp. i startläge (⇒ 10.1)
- Placera gasreglaget i choke-läge (⇒ 10.1)
- Fyll på bränsle (⇒ 7.5)
- Rengör bränslesystemet och förgasaren, använd alltid färskt bränsle av känt märke 📖, ✘, (⇒ 7.5)
- Kontrollera bränsleledningen 📖, ✘
- Rengör eller byt tändstiftet 📖
- Ställ in elektrodavståndet ✘

- Fäst tändstiftskontakten, kontrollera anslutningen mellan tändkabeln och kontakten. ✘
- Skruva ut tändstiftet och låt det torka, placera gasreglaget i STOP-läge och dra i startlinan flera gånger med borttaget tändstift, skruva in tändstiftet och fäst tändstiftskontakten. 📖
- Rengör/byt ut luftfiltret 📖
- Reparera Gasreglagets wire ✘

### Störning:

Svårstartad eller förbränningsmotorns effekt för svag

### Möjlig orsak:

- Klippning med för låg klipp höjd resp. med för hög hastighet
- Vatten i bränsletank och förgasare, förgasaren igensatt
- Bränsletanken smutsig
- Luftfiltret smutsigt
- Tändstiftet sotigt

### Åtgärd:

- Anpassa klipp höjden resp. sänk hastigheten
- Töm bränsletanken, rengör bränsleledningen och förgasaren ✘
- Rengör bränsletanken ✘
- Rengör/byt ut luftfiltret 📖, ✘
- Rengör tändstiftet ✘

### Störning:

Förbränningsmotorn dör under drift

### Möjlig orsak:

- Bränslekranen stängd
- Tankventilationsskruven stängd
- Knivbromskopplingen överbelastad

### Åtgärd:

- Öppna bränslekranen (⇒ 10.1)
- Öppna tankventilationsskruven (⇒ 10.1)

- Rengör utkastkanalen, töm gräsupsamlaren (⇒ 9.)

#### Störning:

Ingen drivning när man aktiverar drivningens bygel

#### Möjlig orsak:

- Drivningens wire är felinställd
- Drivningens wire defekt (t.ex. knäckt)
- Kilremmen utsliten

#### Åtgärd:

- Kontrollera inställningen (⇒ 11.9)
- Byt ut wiren ✘
- Byt ut kilremmen ✘

#### Störning:

Förbränningsmotorn blir mycket varm

#### Möjlig orsak:

- För låg oljenivå i förbränningsmotorn
- Kylflänsarna smutsiga

#### Åtgärd:

- Fyll på motorolja och byt ut vid behov 
- Rengör kylflänsarna (⇒ 11.3)

#### Störning:

Oren klippning, gräsmattan blir gul

#### Möjlig orsak:

- Kniven är slö eller utsliten
- Gånghastigheten är för hög i förhållande till klipphöjden
- Förbränningsmotorns varvtal är för lågt

#### Åtgärd:

- Slipa eller byt ut kniven (⇒ 11.6)
- Reducera gånghastigheten och/eller välj rätt klipphöjd (⇒ 9.), (⇒ 7.3)
- Ställ gasreglaget i startläge (⇒ 10.1)

#### Störning:

Utkastkanalen igensatt

#### Möjlig orsak:

- Kniven är utsliten
- Klippning i för högt eller för fuktigt gräs
- Förbränningsmotorns varvtal är för lågt

#### Åtgärd:

- Byt ut kniven (⇒ 11.6)
- Anpassa klipphöjden och klipphastigheten till rådande klippförhållanden (⇒ 9.), (⇒ 7.3)
- Ställ gasreglaget i startläge (⇒ 10.1)

#### Störning:

Kraftig vibration under drift

#### Möjlig orsak:

- Knivenheten defekt
- Kniven obalanserad
- Förbränningsmotorfästet löst

#### Åtgärd:

- Kontrollera kniven, knivaxeln och knivskruven, dra åt knivskruven (⇒ 11.7)
- Slipa/byt ut kniven (⇒ 11.8)
- Dra åt förbränningsmotorns fästsruvar ✘

#### Störning:

Bensin rinner ut ur tanklocket vid placering i rengöringsposition

#### Möjlig orsak:

- Tankventilationsskruven har stängts för hårt

#### Åtgärd:

- Byt ut tanklocket ✘

## 19. Serviceschema

### 19.1 Överlämningsbekräftelse

<b>Modell:</b>	_____
<b>Serienummer:</b>	<input type="text"/> <input type="text"/> <input type="text"/> <input type="text"/> <input type="text"/> <input type="text"/> <input type="text"/> <input type="text"/>
<b>Datum:</b>	<input type="text"/> <input type="text"/> <input type="text"/> <input type="text"/>
	
Nästa service	<input type="text"/>
<b>Datum:</b>	<input type="text"/> <input type="text"/> <input type="text"/> <input type="text"/>

### 19.2 Servicebekräftelse



Överlämna denna bruksanvisning till din STIHL servande fackhandel vid underhåll.

Denna bekräftar i de förtryckta fälten att servicearbetena har genomförts.

Service utförd den

Datum för nästa service



## Arvoisa asiakas,

Kiitämme sinua STIHLin tuotteen valinnasta! STIHL kehittää ja valmistaa huippuluokan tuotteita pitäen suunnittelun lähtökohdana asiakkaidensa tarpeita. Näin pystymme tarjoamaan asiakkaillemme tuotteita, jotka toimivat luotettavasti myös äärimmäisen vaativissa olosuhteissa.

STIHL tunnetaan myös erinomaisesta asiakaspalvelustaan. Jälleenmyyjämme huolehtivat sekä asiantuntevasta neuvonnasta ja opastuksesta että kattavien teknisten palvelujen tarjoamisesta.

Kiitämme sinua STIHLiä kohtaan osoittamastasi luottamuksesta. Toivomme, että olet tyytyväinen hankkimaasi STIHL-tuotteeseen.



Tri Nikolas Stihl

**TÄRKEÄÄ! LUE OPAS ENNEN KÄYTTÖÄ JA SÄILYÄ SE VASTAISTA KÄYTTÖÄ VARTEN.**

## 1. Sisällysluettelo

<b>Tätä käyttöopasta koskevia tietoja</b>	<b>224</b>
Yleistä	224
Käyttöoppaan lukuohjeet	224
<b>Laitekuvaus</b>	<b>224</b>
<b>Turvallisuutesi vuoksi</b>	<b>225</b>
Yleistä	225
Tankkaaminen – bensiinin käsittely	226
Vaatetus ja varusteet	226
Laitteen kuljetus	226
Ennen työskentelyä	227
Työskentelyn aikana	227
Huolto ja korjaukset	229
Pitkäaikaissäilytys	230
Hävittäminen	230
<b>Kuvasyömbölien selitykset</b>	<b>230</b>
<b>Toimitussisältö</b>	<b>231</b>
<b>Laitteen valmistelu käyttöä varten</b>	<b>231</b>
Työntöaisan asennus	232
Suojaletkun kiinnitys	232
Leikkuukorkeuden erillissäätö	232
Työntöaisan korkeussäätö	232
Polttoaine ja moottoriöljy	232
Ruohonkeruusäiliön kokoaminen	233
Ruohonkeruusäiliön kiinnitys ja irrotus	233
<b>Teräjarru/-kytkin (BBC)</b>	<b>233</b>
<b>Työskentelyohjeita</b>	<b>233</b>
Käyttäjän työskentelyalue	234
<b>Laitteen käyttöönotto</b>	<b>234</b>
Polttomootorin käynnistäminen	234
Leikkuuterän päällekytkentä	234
Leikkuuterän irtikytkentä	234
Teräjarru/-kytkimen (BBC) tarkastus	234
Vedon päällekytkentä	235
Vedon kytkeminen pois päältä	235
Polttomootorin sammuttaminen	235
Ruohonkeruusäiliö (kangasta) ja pölysuojakangas	235
<b>Huolto</b>	<b>236</b>
Laitteen puhdistus	236
Pyörät	236
Polttomootori	236
Vaihteisto	236
Teräjarru/-kytkimen huolto	236
Terän kuluneisuuden tarkistus	237
Leikkuuterän irrotus ja asennus	237
Leikkuuterän teroitus	237
Vaijerien huolto	237
Varastointi ja pitkäaikaissäilytys (talvisäilytys)	238
<b>Kuljetus</b>	<b>239</b>
Laitteen sitominen kiinni	239
Laitteen nostaminen ja kantaminen	239
<b>Ympäristönsuojelu</b>	<b>239</b>
<b>Kulumisen minimointi ja vaurioiden ehkäisy</b>	<b>239</b>
<b>Varaosat</b>	<b>240</b>
<b>EU-vaatimustenmukaisuusvakuutus</b>	<b>240</b>
Ruohonleikkuri STIHL RM 756.0 GC, RM 756.0 GS, RM 756.0 YC, RM 756.0 YS	240
<b>Tekniset tiedot</b>	<b>241</b>
REACH	241
<b>Vianetsintä</b>	<b>241</b>
<b>Huolto-ohjelma</b>	<b>243</b>
Luovutustodistus	243
Huoltotodistus	243

## 2. Tätä käyttöopasta koskevia tietoja

### 2.1 Yleistä

Tämä käyttöopas on EY-direktiivin 2006/42/EC mukainen valmistajan **alkuperäiskäyttöopas**.

STIHL pyrkii jatkuvasti kehittämään tuotevalikoimaansa ja siksi pidätämme oikeuden toimitussisällön muotoa, tekniikkaa ja varustusta koskeviin muutoksiin.

Tämän vuoksi tässä käyttöoppaassa julkaistujen tietojen ja kuvien pohjalta ei voi esittää mitään vaateita.

Näissä käyttöohjeissa on mahdollisesti kuvattu malleja, joita ei ole saatavilla kaikissa maissa.

Tämä käyttöopas on tekijänoikeudellisesti suojattu. Kaikki oikeudet pidätetään, mukaan lukien oikeus monistamiseen, kääntämiseen ja käsittelyyn sähköisissä järjestelmissä.

### 2.2 Käyttöoppaan lukuohjeet

Laitteen käsittelyvaiheet on selostettu kuvien ja tekstien avulla.

Kaikki laitteeseen kiinnitettyt kuvasymbolit on selitetty tässä käyttöoppaassa.

#### Katselusuunta:

Katselusuunta, kun käyttöoppaassa lukee **"vasen"** ja **"oikea"**:

Käyttäjä seisoo koneen takana ja katsoo ajosuuntaan.

### Kappaleviite:

Viittaukset lisätietoja sisältäviin kappaleisiin on merkitty nuolella. Alla on esimerkki viittauksesta kappaleeseen: (⇒ 3.)

### Tekstikohtien merkintä:

Erilaiset tekstikohdat on erotettu toisistaan merkitsemällä ne erilaisin luettelomerkein seuraavissa esimerkeissä kuvatulla tavalla.

Käsittelyvaiheet, jotka vaativat käyttäjän toimia:

- Avaa ruuvitaltalla ruuvi (1) ja kytke vipu (2) ...

Yleiset luettelot:

- tuotteen käyttö urheilutapahtumissa tai kilpailuissa

### Varoituksia tai lisäohjeita sisältävät tekstit:

Varoituksia tai lisäohjeita sisältävät tekstit on merkitty seuraavassa kuvatuilla symboleilla, jotta ne erottuvat selkeästi muista ohjeista:



#### Vaara!

Onnettomuusvaara, josta voi aiheutua vakavia henkilövahinkoja. Laitteen käytössä on ehdottomasti noudatettava tai vältettävä tietyt toimenpiteitä.



#### Varoitus!

Henkilövahinkojen vaara. Laitteen käytössä on noudatettava kyseessä olevan kohdan ohjeita henkilövahinkojen välttämiseksi.



#### Varo!

Pienten vammojen ja esinevahinkojen vaara, joka voidaan välttää ohjeita noudattamalla.



### Ohje

Tietoja laitteen oikeasta käytöstä ja virheellisen käytön välttämisestä.

### Tekstit, joissa on kuvaviittauksia:

Laitteen käyttöä havainnollistavat kuvat ovat käyttöoppaan alussa.

Kamerasymboli toimii linkkinä kuvasivuilla olevien kuvien ja niitä vastaavien tekstikohtien välillä.



1

## 3. Laitekuvaus



1

- 1 Terän pysäytysvipu
- 2 Vedon sankka
- 3 Kaasuvipu
- 4 RM 756 GC, RM 756 GS: Vaihteenkytkentävipu
- 4 RM 756 YC, RM 756 YS: Ajonopeuden vipu
- 5 Teräkytkimen vipu
- 6 Työntöaisa
- 7 Työntöaisan korkeussäädön ruuvi
- 8 Leikkuukorkeuden erillissäätö
- 9 Puskuri
- 10 Sytytystulpan pistoke
- 11 Poistoluukku
- 12 Ruohonkeruusäiliö (kangasta) ja pölysuojakangas
- 13 Tyypikilpi, jossa konenumero
- 14 RM 756 GC, RM 756 YC: Kantokahva

## 4. Turvallisutesi vuoksi

### 4.1 Yleistä



Laitteella työskenneltäessä on ehdottomasti noudatettava näitä turvamääräyksiä.



Lue käyttöohjeet kokonaisuudessaan läpi huolellisesti ennen ensimmäistä käyttöönottoa. Säilytä ohjeet hyvässä tallessa myöhempää käyttöä varten.

Noudata käyttö- ja huolto-ohjeita, jotka on annettu erillisissä polttomootorin käyttöohjeissa.

Nämä varotoimenpiteet ovat välttämättömiä oman turvallisuutesi takia, mutta luettelo ei ole täydellinen. Käytä laitetta järkevästi ja vastuullisesti ja muista, että laitteen käyttäjä on vastuussa sivullisille tai heidän omaisuudelleen aiheutetuista vahingoista.

Perehdy laitteen hallintalaitteisiin ja oikeaan käyttöön.

Laitteen käyttö on sallittu vain henkilöille, jotka ovat perehtyneet käyttöohjeisiin ja laitteen käsittelyyn. Ennen ensimmäistä käyttöönottoa käyttäjän tulee perehtyä laitteen käyttöön asianmukaisesti ja käytännössä. Anna myyjän tai asiantuntijan opastaa käyttämään laitetta turvallisesti.

Opastuksessa käyttäjälle tulee kertoa ennen kaikkea, että laitteella työskenneltäessä vaaditaan äärimmäistä huolellisuutta ja keskittymistä.

Vaikka tätä laitetta käytetään ohjeenmukaisesti, jäännösriskejä on silti olemassa.



#### Tukehtumisvaara!

Pakkausmateriaalilla leikkiminen aiheuttaa lapsille tukehtumisvaaran. Pidä pakkausmateriaali ehdottomasti poissa lasten ulottuvilta.

Anna vain sellaisten henkilöiden käyttää tai lainata laitetta ja sen oheislaitteita, jotka osaavat varmasti käyttää kyseistä mallia ja ovat tottuneet sen käsittelyyn. Käyttöohjeet ovat osa laitetta ja ne täytyy aina antaa mukana.

Varmista, että käyttäjä on fyysisesti, aistimellisesti ja henkisesti kykenevä käyttämään laitetta ja työskentelemään sillä. Ellei käyttäjä ole fyysisesti, aistimellisesti tai henkisesti täysin kykenevä, hän saa työskennellä ruohonleikkurilla vain vastuuhenkilön valvonnassa tai tämän antamien ohjeiden mukaan.

Varmista, että käyttäjä on täysi-ikäinen tai kansallisten määräysten mukaisessa valvotussa ammattikoulutuksessa.

Älä käytä laitetta väsyneenä tai sairaana. Mikäli et ole terve, kysy lääkäriltäsi, voitko käyttää laitetta. Laitteen käyttö on kiellettyä, jos olet nauttinut alkoholia, reaktiokykyä rajoittavia lääkkeitä tai huumaavia aineita.

#### Huomio – onnettomuusvaara!

Ruohonleikkuri on tarkoitettu ainoastaan ruohon leikkaamiseen. Muunlainen käyttö on kielletty ja voi olla vaarallista tai johtaa laitteen vaurioitumiseen.

Käyttäjän loukkaantumiskehityksen takia ruohonleikkuria ei saa käyttää seuraaviin töihin (luettelo ei ole täydellinen):

- pensaiden ja pensasaitojen viimeistelyyn
- köynnöskasvien leikkuuseen
- ruohokattojen leikkuuseen
- puiden ja pensaiden leikkuujätteiden silppuamiseen tai hakettamiseen
- kävelyteiden puhdistamiseen (roskien imeminen tai puhaltaminen)
- maanpinnan epätasaisuuksien (esimerkiksi myyräkäytävien) tasoittamiseen
- leikkuujätteen kuljettamiseen (paitsi asiaankuuluvassa ruohonkeruusäiliössä).

Turvallisuussyistä kaikenlainen laitteen muuttaminen on kielletty ja johtaa takuun raukeamiseen. Poikkeuksena tähän on STIHLin hyväksymien lisävarusteiden asianmukainen asennus. Lisätietoja hyväksytyistä lisälaitteista saat STIHL-jälleenmyyjiltä.

Etenkin kaikki laitteen poltto- tai sähkömootorin tehoon tai kierroslukuun tehtävät muutokset ovat kiellettyjä.

Laitteella ei saa kuljettaa esineitä, eläimiä tai henkilöitä, ei varsinkaan lapsia.

Käyttö julkisissa paikoissa, puistoissa, urheilukentillä, kadunvarsilla ja maa- ja metsätalousyrityksissä edellyttää erityistä varovaisuutta.

Päästä laitteesta irti ainoastaan silloin, kun se seisoo tasaisella alustalla eikä voi lähteä itsestään liikkeelle.



#### Huomio! Tärinä voi aiheuttaa terveyshaittoja!

Liiallinen tärinärasitus voi aiheuttaa verenkierto- tai hermovaurioita, etenkin verenkiertohäiriöistä kärsiville henkilöille. Käännä lääkärin puoleen, jos

saat oireita, joiden syynä saattaa olla tärinä.

Tällaisia oireita, jotka esiintyvät useimmiten sormissa, käsissä tai käden nivelissä, ovat seuraavat (luettelo ei ole täydellinen):

- tunnottomuus
- kivut
- lihasheikkous
- ihon värimuutokset
- epämiellyttävä kutina.

Pidä työskentelyn aikana molemmin käsin kiinni työntöaisan siihen tarkoitetuista kohdista pitävästi mutta liikaa puristamatta.

Suunnittele työskentelyajat siten, ettet altistu voimakkaalle tärinälle pitkää aikaa kerrallaan.

## 4.2 Tankkaaminen – bensiinin käsittely



### Hengenvaara!

Bensiini on myrkyllistä ja erittäin herkästi syttyvää.

Säilytä bensiiniä vain tarkoitukseen sopivissa säiliöissä (kanistereissa). Sulje ja kiristä polttoainesäiliön korkit kunnolla. Vaurioitunut polttoainesäiliön korkki on turvallisuussyistä vaihdettava uuteen.

Älä käytä juomapulloja tai vastaavia poltto- ja voiteluaineiden hävittämiseen tai säilyttämiseen. Sivulliset, erityisesti lapset, voivat vahingossa juoda niistä.



Säilytä ja käytä bensiiniä kaukana kipinöistä, avotulesta, lämpölähteistä ja muista sytytyslähteistä. Älä tupakoi!

Tankkaa vain ulkona äläkä tupakoi tankkauksen aikana.

Pysäytä polttomoottori ja anna sen jäähtyä ennen tankkausta.

Avaa säiliön ilmausruuvi ennen polttoainesäiliön tulpan irrottamista.

Täytä bensiini ennen polttomoottorin käynnistämistä. Polttomoottorin käytessä tai koneen ollessa kuuma polttoainesäiliön kantta ei saa avata eikä bensiiniä lisätä.

### Älä täytä polttoainesäiliötä liian täyteen!

Älä koskaan täytä polttoainesäiliötä täyttöputken alareunan yläpuolelle, jotta polttoaineelle jää tilaa laajentua. Noudata lisäksi polttomoottorin käyttöohjeita.



Jos bensiiniä on läikkynyt yli, käynnistä polttomoottori vasta, kun olet pyyhkinyt bensiinin tahrimat kohdat puhtaaksi. Älä kytke sytytystä, ennen kuin bensiinihöyryt ovat haihtuneet (pyyhi kuivaksi).

Pyyhi läikkynyt polttoaine heti pois.

Jos bensiiniä on joutunut vaatteille, ne tulee vaihtaa.

Sulje säiliön ilmausruuvi ja polttoainehana vain laitteen kuljettamista ja huoltoasentoon asettamista varten.

Älä säilytä laitetta sisätiloissa, jos säiliössä on vielä bensiiniä. Höyrystyvä bensiini voi päästä kosketuksiin avotulen tai kipinöiden kanssa ja syttyä palamaan.

Jos polttoainesäiliö on tyhjennettävä, se on tehtävä ulkona.

## 4.3 Vaatetus ja varusteet



Käytä aina työn aikana tukevia ja pitävähajaisia jalkineita. Älä työskentele paljain jaloin tai sandaalit jalassa.



Käytä aina laitteen kanssa työskennellessäsi kuulosuojaimia.



Käytä tukevia käsineitä ja pidä pitkät hiukset kiinni esimerkiksi hiusverkolla tai päähineellä huolto- ja puhdistustöissä ja laitetta kuljettaessa.



Käytä asianmukaisia suojalaseja leikkuuterää teroittaessa.

Käytä laitetta ajaessasi vain pitkiä housuja ja ihonmyötäisiä vaatteita.

Älä käytä löysiä asusteita (esimerkiksi koruja, solmioita tai huiveja), jotka voivat tarttua koneen liikkuviin osiin (käyttövipuihin).

## 4.4 Laitteen kuljetus

Työskentele aina käsineitä käyttäen, jotta laitteen teräväreunaiset ja kuumat osat eivät aiheuta vammoja.

Älä siirrä laitetta polttomoottorin ollessa käynnissä. Ennen kuin kuljetat laitetta, pysäytä polttomoottori, anna terien pysähtyä sekä sulje säiliön ilmausruuvi ja polttoainehana sekä vedä sytytystulpan pistoke irti.

Polttomoottorin on oltava jäähtynyt laitetta kuljettaessa.

Käytä sopivia apuvälineitä lastaamiseen (lastausramppeja, nostolaitteita).

Älä anna laitteen pudota.

Varmista laite ja mukana kuljetettavat laitteen osat (esimerkiksi ruohonkeruusäiliö)

kuljetusalustalle riittävän vahvoilla kiinnitysvälineillä (esimerkiksi hihnoilla ja väijereillä).

Kun nostat ja kannat ruohonleikkuria, vältä koskettamasta leikkuuterää.

Noudata kappaleessa "Kuljetus" olevia ohjeita. Siellä on kuvattu laitteen nostaminen ja sitominen. (⇒ 12.)

Noudata alueellisia määräyksiä laitetta kuljetettaessa, ennen kaikkea niitä, jotka koskevat kuorman turvallisuutta ja esineiden kuljettamista lavoilla.

#### 4.5 Ennen työskentelyä

Varmista, että laitetta käyttävät vain henkilöt, jotka ovat tutustuneet käyttöohjeisiin.

Ennen laitteen käyttöönottoa tarkista polttoainejärjestelmän, etenkin säiliön, säiliön korkin, letkuliitosten ja muiden näkyvien osien tiiviys. Jos havaitset puutteita tiiviudessa tai muita vaurioita, älä käynnistä polttomootoria – **palovaara!** Anna ammattiliikkeen korjata laite ennen käyttöönottoa.

Noudata polttomootorilla tai sähkömootorilla varustettujen puutarhalaitteiden käyttöaikoja koskevia yleisiä järjestyssääntöjä.

Tarkasta koko alue, jolla laitetta käytetään, ja poista kaikki kivet, kepit, rautalangat, luut ja muut esineet, jotka laite voi mahdollisesti singota ympäriinsä. Esteet (esimerkiksi kannot tai juuret) voivat helposti jäädä huomaamatta korkeassa ruohossa.

Merkitse ennen ruohonleikkuuta kaikki nurmialalla olevat ruohon kätkemät esineet (esteet), joita ei voi poistaa.

Vikaantuneet, kuluneet ja vahingoittuneet osat on vaihdettava ennen laitteen käyttöä. Jos laitteessa ovat varoitustarrat ja turvaohjeet ovat kuluneet epäselviksi tai muuten vahingoittuneet, vaihda niiden tilalle uudet. Uusia tarroja ja muita varaosia on saatavana STIHL-ammattiliikkeestä.

Laitetta saa käyttää vain sen ollessa käyttövarma. Tarkasta ennen jokaista käyttökertaa seuraavat seikat:

- Laite on ohjeenmukaisesti asennettu.
- Leikkuukoneisto ja koko leikkuuyksikkö (leikkuuterät, kiinnitysosat ja leikkuupöydän runko) ovat moitteettomassa kunnossa. Erityisesti varma kiinnitys, vauriot (urat tai säröt) ja kuluneisuus on tarkastettava. (⇒ 11.6)
- Polttoainesäiliön korkki on kierretty ohjeenmukaisesti kiinni.
- Polttoainesäiliö, sen korkki ja polttoainejärjestelmän osat ovat moitteettomassa kunnossa.
- Turvalaitteet (esimerkiksi teräjarru/-kytkin, poistoluukku, runko, työntöaisa ja suoja-äleikkö) ovat moitteettomassa kunnossa ja toimivat ohjeenmukaisesti.
- Ruohonkeruusäiliö on vahingoittumaton ja kunnolla kiinnitetty; vahingoittunutta ruohonkeruusäiliötä ei saa käyttää.
- Öljysäiliön korkki on kierretty ohjeenmukaisesti kiinni.

Suorita kaikki tarvittavat työt tai käänny ammattiliikkeen puoleen. STIHL suosittelee STIHLin ammattiliikettä.

#### 4.6 Työskentelyn aikana

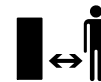

Älä työskentele milloinkaan, kun lähistöllä on muita, etenkin lapsia tai eläimiä.

Laitteeseen asennettuja kytkentä- ja turvalaitteita ei saa poistaa tai ohittaa. Älä etenkin kiinnitä terän pysäytysvipua työntöaisaan (esimerkiksi sitomalla).



#### Huomio – loukkaantumisvaara!

Älä vie käsiä tai jalkoja pyörivien osien lähelle! Älä missään tapauksessa kosketa pyörivää terää. Pysy etäällä poistoaukosta.

Pidä koneeseen aina työntöaisan etäisyyden mukainen turvaväli. Työntöaisan täytyy olla aina ohjeenmukaisesti asennettuna eikä sitä saa muuttaa. Älä koskaan ota laitetta käyttöön, jos työntöaisa on taitettu.

Älä koskaan kiinnitä mitään työntöaisaan (esimerkiksi työvaatteita).

Työskentele vain päivänvalossa tai hyvässä keinovalaistuksessa.

Älä työskentele laitteella sateessa tai ukkosella, kun vaarana on salamankaato.

Kosteaa alustaa lisää onnettomuusriskiä (käyttäjä ei saa tukevaa asentoa). Työskentele erityisen varovasti, jotta vältät liukastumisen. Mikäli mahdollista, laitetta ei pidä käyttää kostealla alustalla.

## Pakokaasut:



### Myrkylliset kaasut aiheuttavat hengenvaaran!

Keskeytä työskentely välittömästi, jos sinulla on pahoinvointia, päänsärkyä, näköhäiriöitä (esim. kaventunut näkökenttä), kuulohäiriöitä tai huimausta tai jos keskittymiskyky heikkenee. Nämä voivat olla merkkejä siitä, että elimistöön on joutunut pakokaasuja hengityksen mukana.



Laite tuottaa myrkyllisiä pakokaasuja heti polttomoottorin käynnistämisen jälkeen. Nämä kaasut sisältävät

haitallisia aineita, erityisesti häkää, joka on väritön ja hajuton myrkyllinen kaasu. Älä käytä polttomoottoria suljetuissa tai huonosti tuuletetuissa tiloissa.

### Käynnistys:

Käynnistä laite varovasti, kohdan "Laitteen käyttöönotto" (⇒ 10.) ohjeiden mukaisesti. Laitteen käynnistäminen näiden ohjeiden mukaisesti pienentää loukkaantumista.

### Loukkaantumisvaara!

Kun käynnistysnaru palautuu nopeasti, se saattaa vetää käden niin nopeasti polttomoottoria kohti, ettei käynnistysnarusta ehdi päästää irti. Tämä takapotku voi aiheuttaa luunmurtumia, puristumisvammoja ja venähdyksiä.

Pidä käynnistyksen aikana jalkaterät riittävän etäällä leikkuuteristä.

Ennen kuin aloitat työskentelyn, tarkasta erityisesti teräjarru-/kytkimen toiminta. (⇒ 8.)

Laitetta ei saa kallistaa moottoria käynnistettäessä.

Kytke leikkuuterä pois päältä ennen käynnistämistä. Älä käytä vedon sanka käynnistämisen aikana.

Älä käynnistä polttomoottoria, jos poistoluukku tai ruohonkeruusäiliö ei ole poistokanavan edessä.

### Työskentely rinteissä:

Työskentele rinteissä aina poikittain, älä pitkittäin.

Jos käyttäjä menettää laitteen hallinnan leikatessaan pitkittäissuunnassa, leikkaava laite saattaa vieriä hänen päälleen.

Ole erityisen varovainen, kun vaihdat ajosuuntaa rinteessä.

Ota tukeva asento rinteissä ja vältä työskentelyä laitteen kanssa liian jyrkissä rinteissä.

Turvallisuussyistä laitetta ei saa käyttää rinteissä, joiden kaltevuus on yli 25° (46,6 %). **Loukkaantumisvaara!** Rinteen 25°:n kaltevuus vastaa 46,6 cm:n nousua vaakapinnasta 100 cm:n matkalla.

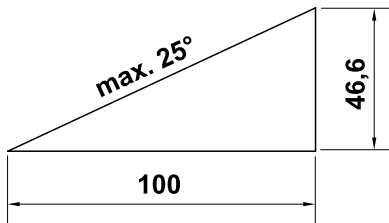

Kun laitetta käytetään rinteissä, polttomoottorin riittävän tehokkaan voitelun varmistamiseksi on noudatettava lisäksi mukana toimitetun polttomoottorin käyttöohjeen neuvoja.

## Työskentely:



### Loukkaantumisvaara!

Älä työnnä käsiä tai jalkoja pyörivien osien päälle tai alle tai muuten niiden läheisyyteen.



Älä yritä tarkastaa terää ruohonleikkurin ollessa toiminnassa. Älä koskaan avaa poistoluukkuja ja/tai poista ruohonkeruusäiliötä silloin, kun leikkuuterä vielä pyörii. Pyörivä terä voi aiheuttaa vammoja.

Kuljeta laitetta vain kävelyvauhtia, ei missään tapauksessa juosten. Laitteen nopea kuljettaminen lisää loukkaantumisvaaraa esimerkiksi kompastumisen tai liukastumisen takia.

Ole erityisen varovainen, kun käännät laitteen tai vedät sitä itseäsi kohti.

### Kompastumisvaara!

Käytä laitetta erityisen varovasti, kun olet rinteiden, notkojen, ojien tai patojen läheisyydessä. Pysy riittävän etäällä tällaisista vaaratekijöistä.

Ruohon kätkemät esineet (esimerkiksi kastelulaitteet, pilarit, vesiventtiilit, perustukset ja sähköjohdot) pitää kiertää. Älä koskaan aja tällaisten esineiden päältä.



**STOP**

Huomaa, että terät pyörivät vielä muutaman sekunnin moottorin sammuttamisen jälkeen.

Pysäytä polttomoottori, odota, kunnes teräosat ovat pysähtyneet ja vedä sytytystulpan pistoke irti

– ennen kuin poistut laitteen luota tai kun se jätetään ilman valvontaa.

- ennen tankkaamista. Lisää polttoainetta vain jäähtyneeseen polttomoottoriin.
- Palovaara!**
- ennen kuin irrotat jumitukset tai poistat tukokset poistokanavasta.
- ennen kuin nostat tai kannat laitetta.
- ennen kuin kuljetat laitetta.
- ennen kuin työskentelet leikkuuterän parissa.
- ennen kuin tarkastat tai puhdistat laitteen tai teet sille muita toimia (esimerkiksi taitat työntöaisan).
- jos ruohonleikkuri osuu vieraaseen esineeseen tai se tärisee tavallista voimakkaammin. Tarkasta tällaisessa tilanteessa laitteen vauriot, varsinkin leikkuyuksiköstä (terä, teräakseli ja terän kiinnitys), ja tee tarvittavat korjaukset, ennen kuin käynnistät laitteen uudelleen ja aloitat työt.



#### Loukkaantumiskaava!

Voimakas tärinä on yleensä merkki häiriöstä. Ruohonleikkuria ei saa ottaa käyttöön varsinkaan silloin, jos kampaakseli tai leikkuuterä on vaurioitunut tai vääntynyt. Teetä tarvittavat korjaukset ammattilaisella, jos sinulla ei ole tarvittavia tietoja. STIHL suosittelee STIHLin ammattiliikettä.

Kytke leikkuuterä pois päältä, ennen kuin

- ajat tai työntät laitteen muokattavalle alueelle tai muokattavalta alueelta
- ajat tai työntät laitteen ruohottomalle alueelle

- kallistat laitetta ajaessasi tai työntäessäsi sitä muiden kuin ruohopintojen yli
- säädät leikkuukorkeuden
- avaat poistoluukun tai poistat ruohonkeruusäiliön.

#### 4.7 Huolto ja korjaukset

Ennen puhdistus-, säätö-, korjaus- ja huoltotoita:

- Sijoita laite tukevalle ja tasaiselle alustalle.
- Pysäytä polttomoottori ja anna sen jäähtyä.
- Vedä sytytystulpan pistoke irti.



#### Huomio – loukkaantumiskaava!

Pidä sytytystulpan pistoke etäällä sytytystulpastasta, sillä tahaton sytytyskipinä voi aiheuttaa tulipalon tai sähköiskun. Jos sytytystulppa pääsee tahattomasti koskettamaan sytytystulpan pistoketta, polttomoottori saattaa vahingossa käynnistyä.



#### Leikkuuterä voi aiheuttaa vammoja!

Kun leikkuuterä on kytketty päälle ja vedetään käynnistysnarusta, teräosat alkavat pyöriä. Pidä vartalosi, varsinkin kädet ja jalat, aina riittävän etäällä leikkuuterästä, kun vedät käynnistysnarusta.

Anna laitteen jäähtyä ennen polttomoottorin, pakosarjan ja äänenvaimentimen töiden aloittamista. Osien lämpötila voi ylittää 80 °C.

#### Palovamman vaara!

Suora kosketus moottoriöljyyn voi olla vaarallinen. Lisäksi moottoriöljyä ei saa läikyttää.

STIHL suosittelee, että moottoriöljyä lisätään tai vaihdetaan STIHLin ammattiliikkeessä.

#### Puhdistus:

Puhdista koko laite huolellisesti töiden jälkeen. (⇒ 11.1)

Ennen kuin asetat laitteen puhdistusasentoon, sulje säiliön ilmausruuvi ja polttoainehana.

Irrota runkoon tarttuneet ruohojäänteet puutikulla. Puhdista ruohonleikkurin alapuoli harjalla ja vedellä.

Älä koskaan käytä painepesuria äläkä pese laitetta juoksevalla vedellä (esim. kasteluletkulla).

Älä käytä syövyttäviä puhdistusaineita. Tällaiset puhdistusaineet voivat vioittaa muoveja ja metalleja ja heikentää siten STIHL-laitteesi turvallista toimintaa.

Pidä palovaaran välttämiseksi jäähdytysaukkojen, jäähdytysripojen ja pakoputken alue puhtaana esim. ruohosta, heinästä, sammaleesta, lehdistä tai vuotavasta rasvasta.

#### Huoltotyöt:

Suorita vain sellaisia huoltotoita, jotka on kuvattu näissä käyttöohjeissa – kaikki muut työt saa suorittaa vain ammattiliike. Jos tarvitset lisätietoja tai apuvälineitä, käänny **aina** ammattiliikkeen puoleen. STIHL suosittelee teettämään huoltotyöt ja korjaukset vain STIHL-ammattiliikkeessä. STIHL-ammattiliikkeissä saat aina ammattitaitoisen ja asiantuntevan palvelun.

Käytä vain laadukkaita työkaluja, tarvikkeita ja oheislaitteita, jotka STIHL on hyväksynyt tälle laitteelle tai teknisesti

vastaavia osia. Muuten seurauksena voi olla laitteen vaurioituminen ja tapaturma. Epävarmoissa tapauksissa käänny ammattiliikkeen puoleen.

Alkuperäiset STIHL-työkalut, -tarvikkeet ja -varaosat soveltuvat ominaisuuksiltaan parhaiten laitteeseen ja käyttäjän vaatimuksiin. Alkuperäiset STIHL-varaosat tunnistaa STIHL-varaosanumerosta, STIHL-logosta ja mahdollisesta STIHL-varaosamerkinästä. Pienikokoisiin osiin voi olla merkitty ainoastaan STIHL-varaosamerkintä.

Polttoainejärjestelmän osat (esimerkiksi polttoaineputki, -hana, polttoainesäiliö, säiliön korkki ja liitännät) on turvallisuussyistä tarkastettava säännöllisesti vaurioiden ja vuotojen varalta ja ammattilaisen on vaihdettava ne tarvittaessa (STIHL suosittelee STIHLin huoltoiliikettä).

Pidä varoitus- ja ohjetarrat puhtaina ja luettavina. STIHL-jälleenmyyjä voi vaihtaa vioittuneiden tai kadonneiden tarrojen tilalle uudet alkuperäistarrat. Jos laitteeseen vaihdetaan uusia osia, varmista, että uudessa osassa on samanlainen tarra.

Käytä leikkuuyksikköä käsitellessäsi aina paksuja työksineitä ja noudata erityistä varovaisuutta.

Varmista, että kaikki mutterit, pultit ja ruuvit, erityisesti teräruuvi, on kiristetty tiukalle, jotta laite on aina turvallinen käyttöä.

Tarkasta koko laitteen ja ruohonkeruusäiliön kuluneisuus ja vauriot säännöllisesti, etenkin ennen laitteen pitempiaikaista varastointia (talvisäilytystä). Vaihda kuluneet tai

vialliset osat turvallisuussyistä välittömästi, jotta laite on aina käytöturvallinen.

Älä muuta polttomootorin perussäätöä äläkä käytä sitä ylikerroksilla.

Jos rakenneosia tai turvalaitteita on pitänyt irrottaa huoltotöitä varten, ne on kiinnitettävä välittömästi ja määräysten mukaisesti takaisin paikoilleen.

#### 4.8 Pitkäaikaisäilytys

Anna polttomootorin jäähtyä, ennen kuin jätät laitteen suljettuun tilaan.

Laitteen säilytystä varten polttoainesäiliön on oltava tyhjä ja säiliön ilmausruuvin auki sekä polttoaineen on oltava lukitussa tilassa, jossa on riittävä ilmanvaihto.

Suojaa laite asiattomalta käytöltä (esimerkiksi lapset).

Älä säilytä laitetta sisätiloissa, jos säiliössä on vielä bensiiniä. Höyrystyvä bensiini voi päästä kosketuksiin avotulen tai kipinöiden kanssa ja syttyä palamaan.

Jos säiliö on tyhjennettävä, esimerkiksi talvisäilytyksen ajaksi, tyhjentäminen tulisi suorittaa ulkona (esimerkiksi käyttämällä moottoria).

Puhdista laite ennen säilytystä huolellisesti (esimerkiksi talvisäilytys).

Varastoi laite aina sytytystulpan pistoke irrotettuna.

Varastoi laite käyttökuuntoisena.

Säilytä laitetta tasaisella alustalla niin, että se ei lähde vahingossa liikkeelle.

#### 4.9 Hävittäminen

Jäteöljy, polttoaine, käytetyt voiteluaineet, suodattimet, akut ja vastaavat kulutusosat sekä muut ongelmajätteet voivat vahingoittaa ihmisiä, eläimiä ja ympäristöä, ja siksi ne tulee hävittää asianmukaisesti.

Saat tietoa jätteiden asianmukaisesta hävittämisestä kierrätyskeskuksista tai ammattiliikkeestä. STIHL suosittelee STIHL-ammattiliikettä.

Huolehdi siitä, että loppuun palvelut laite hävitetään asianmukaisesti. Varmista ennen laitteen hävittämistä, että se on toimintakelvoton. Poista onnettomuuksien välttämiseksi sytytyskaapeli, tyhjä polttoainesäiliö ja poista moottoriöljy.

#### Leikkuuterä voi aiheuttaa vammoja!

Älä koskaan jätä loppuun palveluttakaan ruohonleikkuria lojumaan. Varmista, että laite ja erityisesti leikkuuterä säilytetään poissa lasten ulottuvilta.

### 5. Kuvasyömbölien selitykset



#### Huomio!

Lue käyttöopas ennen käyttöönottoa.



#### Loukkaantumisvaara!

Pidä sivulliset poissa vaara-alueelta.

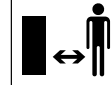





### Loukkaantumisvaara!

Vedä sytytystulpan pistoke irti ennen leikkuukoneistoon kohdistuvia töitä ja ennen huolto- ja puhdistustöitä.



### Loukkaantumisvaara!

Pidä kädet ja jalkaterät etäällä teristä!

Leikkuukoneisto pyörii jonkin aikaa edelleen sammuttamisen jälkeen (polttomoottori-/teräjarru).



Käytä työskentelyn aikana kuulosuojaimia.



### Huomio – loukkaantumisvaara!

Älä koskaan vie käsiä terän lähelle polttomoottorin käydessä.

### Nopeussäätö:

#### RM 756 YS, RM 756 YC:

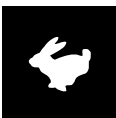

Maksiminopeus



Miniminopeus

### Kaasun säätö:



Rikastinasento



Käynnistysasento



Pysäytysasento

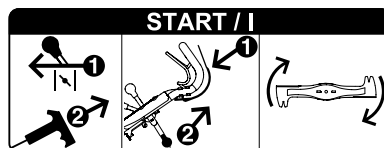

Käynnistä polttomoottori ja kytke leikkuuterä päälle.

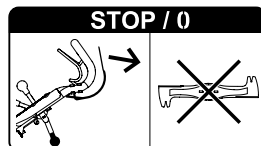

Kytke leikkuuterä pois päältä.

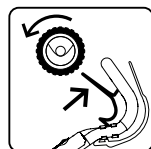

Kytke veto päälle.

## 6. Toimitussisältö



Kohta	Nimike	Kpl
A	Peruslaite ja työntöaisa	1
B	Ruohonkeruusäiliön kehys	1
C	Ruohonkeruusäiliön kangas	1
D	Ruohonkeruusäiliön luukku	1
E	Johtoside	2
F	Suojaletku	1
-	Käyttöohjeet	1
-	Polttomoottorin käyttöohjeet	1
<b>RM 756 GS, RM 756 YS:</b>		
G	Kupukantaruuvi	4
H	Lukkomutteri	4
<b>RM 756 GC, RM 756 YC:</b>		
I	Kierteittävä ruuvi	1
J	Kantokahva	1

## 7. Laitteen valmistelu käyttöä varten



### Loukkaantumisvaara!

Noudata kappaleen "Turvallisuuksiin" turvaohjeita (⇒ 4.).

- Aseta laite vaakasuoralle, tasaiselle ja tukevalle alustalle kaikkia kuvattuja töitä varten.

## 7.1 Työntöaisan asennus

### RM 756 GC, RM 756 YC:



- **1** Kierrä ruuvi (1) auki ja poista se aluslevyn (2) kanssa. Löysää ruuveja (3).
- **2** Työnnä työntöaisa (4) työntöaisan kiinnitysosaan (5) ja käännä sitä ylös, kunnes työntöaisan pitkulainen reikä on rungon reiän yläpuolella. Varmista samalla, että vaijerit ovat asianmukaisesti (katso kuva).
- **3** Kierrä ruuvi (1) aluslevyn (2) kanssa kiinni niin, että kiinnitöt samalla suojailevyn (6).
- **4** Kiristä ruuvit (3) 21 - 29 Nm:n tiukkuuteen. Säädä työntöaisa halutulle käyttökorkeudelle ja pidä siinä. Kiristä ruuvi (1).
- Asennuksen tarkastus: Työntöaisan oltava pitävästi kiinni, ja vaijerit ovat työntöaisan takana ja ulkopuolella.

### RM 756 GC, RM 756 YC: Kantokahvan kiinnitys



- **1** Työnnä kantokahva (J) kuvan mukaisesti ura (4) ylöspäin osoittaen työntöaisan putken sisälle.
- **2** Kierrä kierteittävä ruuvi (I) kiinni ja varmista, että se on kantokahvan urassa. Kiristystiukkuus:  
**3 - 4 Nm**

### RM 756 GS, RM 756 YS:



- **1** Vie työntöaisan yläosan (1) avoimet päät työntöaisan alaosiin (2) ja pidä siinä. Työnnä ruuvit (G) ulkoa sisälle reikien läpi sekä aseta lukkomutterit (H) niiden päälle ja kiristä 19 - 27 Nm:n tiukkuuteen.
- **2** Säädä työntöaisa halutulle käyttökorkeudelle ja pidä siinä. Kiristä ruuvi (3).
- Asennuksen tarkastus: Työntöaisan yläosan oltava pitävästi kiinni työntöaisan alaosassa, ja vaijerit ovat työntöaisan takana ja ulkopuolella.

## 7.2 Suojaletkun kiinnitys



- Kiinnitä kaikki vaijerit suojaletkuun (F).
- Vie johtoside (E) työntöaisan alaosan (1) oikean puolen ylimmän aukon läpi ja kiinnitä suojaletku (F) sen avulla.
- Kiinnitä suojaletku (F) johtositeellä (E) kuvan mukaisesti työntöaisan yläosan oikealle puolelle.



Ensimmäisellä käyttökerralla vaijerit on tarkastettava ja tarvittaessa hienosäädettävä. (⇒ 11.9)

## 7.3 Leikkuukorkeuden erillissäätö



Kunkin pyörän leikkuukorkeuden voi säätää omalla vivulla kuudelle eri tasolle.

Matalin leikkuukorkeus (1): 25 mm

Korkein leikkuukorkeus (6): 90 mm

## Leikkuukorkeuden säätö:

- Paina vipua (1) pyörään päin, aseta säätö haluamaksesi ja anna vivun lukittua uraan.

Tee samoin kaikille neljälle pyörälle.



### Laitevaurion vaara!

Jotta laite ei pääse kaatumaan, säädä leikkuukorkeus ensin taka- ja sitten etupyörästä.

Ole varovainen myös säätäessäsi leikkuukorkeutta matalammaksi, sillä laitteen koko paino on viimeisen pyörän varassa.

## 7.4 Työntöaisan korkeussäätö



Työntöaisan voi säätää kolmelle käyttökorkeudelle.

- Kierrä ruuvi (1) irti.
- Tartu työntöaisaan (2) molemmin käsin. Säädä se sopivalle käyttökorkeudelle nostamalla ja laskemalla sitä ja pidä sitä paikallaan.
- Kierrä ruuvi (1) paikalleen ja kiristä se.

## 7.5 Polttoaine ja moottoriöljy



### Laitevaurion vaara!

Täytä moottoriin öljy ennen ensimmäistä käynnistyskertaa. Käytä moottoriöljyn ja polttoaineen lisäämisessä sopivaa apuvälinettä (esimerkiksi suppiloa).

## Moottoriöljy

Tiedot käytettävästä moottoriöljystä ja täyttömäärästä saat polttomoottorin käyttöohjeista.





Tarkasta öljymäärä säännöllisesti (katso polttomoottorin käyttöohjeet).

Öljymäärä ei saa ylittää eikä alittaa ohjeenmukaista tasoa.

Kiristä öljysäiliön korkki ohjeenmukaisesti ennen polttomoottorin käyttöönottoa.

### Polttoaine

Käytä ainoastaan ympäristöystävällistä polttoainetta:

– lyijytön bensiini

Tiedot polttoaineen tarkasta laadusta (oktaaniluku) sisältyvät polttomoottorin käyttöohjeisiin.

Polttoainesäiliön tilavuus on ilmoitettu luvussa "Tekniset tiedot". (⇒ 17.)

### Polttoaineen lisääminen

- Avaa säiliön ilmausruuvi (1).
- Kierrä polttoainesäiliön kansi (2) irti.
- Tankkaa polttoainetta (suppilon avulla).
- Kierrä polttoainesäiliön korkki (1) kiinni.



Avaa säiliön ilmausruuvi (1) ja polttoainehana (3) ennen polttomoottorin käyttöönottoa.

### 7.6 Ruohonkeruusäiliön kokoaminen



- Vedä ruohonkeruusäiliön kangas (C) ruohonkeruusäiliön kehyksen (B) päälle. Vinotukien (1) ja kahvan (2) on oltava kankaan ulkopuolella



- Paina integroidut muoviprofiilit (3) ruohonkeruusäiliön kehyksen päälle ja paina ne kiinni. Aloita painamalla ruohonkeruusäiliön kehyksen ohjainlevyn (4) alta.
- Kiinnitä luukku (D) ensin vasemmalle ja sitten oikealle ruohonkeruusäiliön kehykseen, ja lukitse se sitten molemmilta puolilta voimakkaasti painaen paikalleen.

### 7.7 Ruohonkeruusäiliön kiinnitys ja irrotus



#### Kiinnitys:

- Avaa poistoluukku (1) ja pidä sitä auki.
- Pidä kiinni ruohonkeruusäiliön kahvasta (2) ja vie säiliö ohjainlevyn (3) kanssa poistokanavaan (4).
- Aseta pitimet (5) kannattimiin (6) vasemmalla ja oikealla laitteen ja työntöaisan välissä sekä kiinnitä ruohonkeruusäiliö kevyesti nykäisemällä.
- Päästä poistoluukku (1) vapaaksi.

#### Irrotus:

- Nosta poistoluukku (1).
- Irrota ruohonkeruusäiliö pitäen kiinni sen kahvasta (2).
- Sulje poistoluukku (1).

### 8. Teräjarru/-kytkin (BBC)



Ruohonleikkurissa on **teräjarru/-kytkin (BBC)**.

Se tarkoittaa, että leikkuuterän irtikytkemisen jälkeen terä pysähtyy lyhyen ajan sisällä, mutta polttomoottori jää käyntiin.

Tutustu BBC-järjestelmään ennen ensimmäistä käyttökertaa loukkaantumisten ja laitevaurioiden estämiseksi.

### Kaksikätkäinen käyttö:

Leikkuuterä voidaan kytkeä päälle polttomoottorin käydessä vain seuraavalla tavalla:

Paina terän pysäytysvipua (1) työntöaisaa vasten ja pidä siinä. Vedä sitten teräkytkimen vipu (2) toisella kädellä ylös ja anna sen lukittua.



### Loukkaantumisvaara!

Turvallisuussyistä on kiellettyä ohittaa vipu esimerkiksi sitomalla se työntöaisaan.

Tarkasta teräjarru/-kytkimen toiminta aina ennen käyttöönottoa. (⇒ 10.4)



### Laitevaurion vaara!

Vältä ylikuormittamista, sillä se voi kuluttaa voimakkaasti teräjarru/-kytkintä ja ylikuumentaa sen. (⇒ 9.)

### 9. Työskentelyohjeita

#### Teräjarru/-kytkimen ylikuormittumisen välttäminen

Ylikuormitus voi syntyä,

- leikkuuta jatketaan, vaikka ruohonkeruusäiliö on täysi
- leikkuukanava on tukossa
- liian korkeaa ruohoa leikataan liian korkealla nopeudella.

Leikkuuterä jumiutuu, minkä seurauksena ruohon leikkaaminen ei enää onnistu ja polttomoottori sammuu.

Älä koskaan leikkaa ruohoa, kun leikkuukanava on tukossa tai ruohonkeruusäiliö täynnä. Sovita ajonopeus olosuhteita vastaavaksi. Käytä tarvittaessa allessilppuavaa leikkuusarjaa (lisävaruste).

### Työskentelyn lopettaminen

Kun lopetat työskentelyn, puhdista aina runko ja polttomoottori syttyvästä materiaalista (esimerkiksi ruohosta ja lehdistä) palovaaran välttämiseksi.

### Kauniin ja tuuhean nurmikon saat noudattamalla seuraavia ohjeita:

- Käytä hidasta ajonopeutta.
- Leikkaa ruoho usein ja pidä nurmikko lyhyenä.
- Älä leikkaa ruohoa liian lyhyeksi kuumalla ja kuivalla ilmalla, koska nurmikko kuivuu ja kulottuu auringon vaikutuksesta.
- Teroituta leikkuuterät säännöllisesti ammattiliikkeessä.
- Vaihtelee säännöllisesti leikkuusuuntaa.

### 9.1 Käyttäjän työskentelyalue



- Käyttäjän pitää turvallisuussyistä seistä koko ajan työskentelyalueella työntöaisan takana, kun polttomoottori käynnistetään ja kun se käy. Pidä koneeseen aina työntöaisan etäisyyden mukainen turvaväli.
- Ruohonleikkuria saa käyttää vain yksi henkilö, ja sivullisten on pysyttävä poissa vaara-alueelta. (⇒ 4.)

## 10. Laitteen käyttöönotto



### Loukkaantumisvaara!

Perehdy luvun "Turvallisuutesi takaamiseksi" ohjeisiin ennen käyttöönottoa ja noudata niitä. (⇒ 4.)

### 10.1 Polttomoottorin käynnistäminen



- Tarkasta öljymäärä ja polttoaineen määrä. (⇒ 7.5)
- Avaa säiliön ilmausruuvi (1) ja polttoainehana (2).
- Kun polttomoottori on kylmä, siirrä kaasuvipu (3) **rikastinasentoon** (4). Kun polttomoottori on lämmin tai sää helteinen, siirrä kaasuvipu (3) **käynnistysasentoon** (5).



- Vedä käynnistysnaru (6) hitaasti ulos tuntuvaan vastukseen asti. Nykäise sen jälkeen voimakkaasti käsivarren pituudelle asti takaiskun välttämiseksi. Ohjaa naru rauhallisesti takaisin, jotta käynnistin saa kelattua sen moitteettomasti paikalleen. Toista käynnistystoimi, kunnes polttomoottori käynnistyy.
- Siirrä kaasuvipu (3) **käynnistysasentoon** (5).



### Loukkaantumisvaara!

Kun käynnistysnaru palautuu nopeasti, se saattaa vetää käden niin nopeasti polttomoottoria kohti, ettei siitä ehdi päästää irti. Tämä voi aiheuttaa luunmurtumia, puristumisvammoja ja venähdyksiä.

### 10.2 Leikkuuterän päällekytkentä



### Laitteaurion vaara!

Älä kytke leikkuuterää päälle korkeassa ruohikossa ja kytke se päälle vain polttomoottorin maksimikierrosluvulla.

Tee kytkentä aina ripeästi, jotta teräkytkin ei kulu turhaan.

- **1** Paina terän pysäytysvipu (1) työntöaisaa vasten ja pidä siinä.
- **2** Vedä teräkytkimen vipu (2) vasteeseen asti taakse ja anna sen lukittua.
- Pidä työskentelyn aikana terän pysäytysvipu (1) painettuna.

### 10.3 Leikkuuterän irtikytkentä



- **1** Päästä terän pysäytysvipu (1) vapaaksi.

Teräkytkimen vipu (2) vapautuu ja palautuu lähtöasentoon. Leikkuuterä kytketään pois päältä ja jarrutetaan pysähdyksiin, ja polttomoottori käy edelleen.

### 10.4 Teräjarru/-kytkimen (BBC) tarkastus

Ennen työskentelyn aloittamista teräjarru/-kytkimen toiminta on tarkastettava **kolmesti**:

- Kytke leikkuuterä päälle polttomoottorin käydessä. (⇒ 10.2)  
Pyörivä terä saa aikaan selvästi kuuluvan suhinan.

- Kytke leikkuuterä pois toiminnasta päästämällä irti terän pysäytysvivusta. (⇒ 10.3)  
Teräjarru/-kytkin vapauttaa leikkuuterän polttomoottorin voimansiirrosta ja jarruttaa sen pysähdyksiin. Tämän jälkeen suhina loppuu enintään kolmen sekunnin kuluessa. Terän pysähdyttyä suhinaa ei saa enää kuulua.

### Jälkikäyntiajan mittaaminen

Jälkikäyntiaika vastaa suhinan kestoja irtikytkemisen jälkeen, ja se voidaan mitata ajanotokellolla.

Jos teräjarru/-kytkin ei toimi kuvatulla tavalla (esimerkiksi jälkikäyntiaika on liian pitkä tai pois kytketystä leikkuuterästä kuuluu edelleen suhinaa), laitetta ei saa ottaa käyttöön.

- ! Loukkaantumiskaava!**  
Sammuuta tällöin polttomoottori, irrota sytytystulpan pistoke ja teetä korjaukset koulutetulla henkilöstöllä. STIHL suosittelee STIHLin ammattiliikettä.

### 10.5 Vedon päällekytkentä

#### RM 756 YC, RM 756 YS:



Ruohonleikkureissa on hydrovaihteisto. Vedon ollessa kytkettynä nopeutta voidaan säätää portaattomasti.

- Käynnistä polttomoottori. (⇒ 10.1)
- **1** Säädä haluttu nopeus ajonopeuden vivulla (1). STIHL suosittelee lähtemään liikkeelle hitaasti eli valitsemaan matalan nopeuden.

- **2** Vedä vedon sanka (2) kiinni työntöaisaan ja pidä siinä. Veto kytketty päälle ja ruohonleikkuri lähtee liikkeelle eteenpäin.

### Etenemisnopeus:

Portaattomasti nopeudesta



0,5 km/h

nopeuteen



5,5 km/h

### RM 756 GC, RM 756 GS:

Ruohonleikkurissa on kolmivaihteinen voimansiirto. Kolmea ajovaihdetta voidaan vaihtaa vedon ollessa kytkettynä.



- Käynnistä polttomoottori. (⇒ 10.1)
- **1** Kytke haluamasi vaihde vaihteenkytkentävivulla (1). STIHL suosittelee lähtemään liikkeelle hitaasti 1. vaihteella.
- **2** Vedä vedon sanka (2) kiinni työntöaisaan ja pidä siinä. Veto kytketty päälle ja ruohonleikkuri lähtee liikkeelle eteenpäin.

### Etenemisnopeus:

1. vaihde: 2,5 km/h
2. vaihde: 3,7 km/h
3. vaihde: 5,0 km/h

### 10.6 Vedon kytkeminen pois päältä



- **1** Katkaise vedon virta päästämällä irti vedon sangasta (1).

### 10.7 Polttomoottorin sammuttaminen



- Sammuta polttomoottori siirtämällä kaasuvipu (1) **pysäytysasentoon** (2).



### 10.8 Ruohonkeruusäiliö (kangast a) ja pölysuojakangas



Ruohonkeruusäiliön yläosassa on pölysuojakangas (1), joka estää hienon pölyn lentämisen ylös käyttäjää kohti.

### Täyttömäärän osoitin:

Ilmavirta, joka syntyy leikkuuterän pyörimisestä ja joka täyttää ruohonkeruusäiliön, nostaa pölysuojakangasta hieman keskeltä. Kun ruohonkeruusäiliö on täyttynyt, ilmavirta vähenee ja pölysuojakangas laskeutuu ruohonkeruusäiliön päälle.

### Ruohonkeruusäiliö tyhjennys:

- ! Loukkaantumiskaava!**  
Kytke aina leikkuuterä pois päältä ennen tyhjentämistä. (⇒ 10.3)

Huomioi paino!

Täysi ruohonkeruusäiliö voi painaa jopa 22 kg.

### ! Laitevaurion vaara!

Tyhjennä ruohonkeruusäiliö aina ajoissa, jotta leikkuukanava ei tukkeudu. Tukkeumat saattavat jumiuttaa leikkuuterän ja johtaa teräjarru/-kytkimen turhaan kulumiseen.

- Kytke leikkuuterä pois päältä. (⇒ 10.3)
- Irrota ruohonkeruusäiliö. (⇒ 7.7)

- Pidä kiinni ruohonkeruusäiliön kahvasta (2) ja taustapuolelle neulotusta nylon-hihnasta (3) ja tyhjennä se.
- Kiinnitä ruohonkeruusäiliö. (⇒ 7.7)

## 11. Huolto



### Loukkaantumisvaara!

Ennen laitteen huolto- tai korjaustöitä lue huolellisesti luku "Turvallisuutesi vuoksi" (⇒ 4.), ja varsinkin kohta "Huolto ja korjaukset" (⇒ 4.7), ja noudata tarkasti kaikkia turvaohjeita.

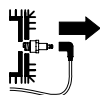

Vedä sytytystulpan pistoke irti ennen mitään huolto- tai puhdistustöitä!

### 11.1 Laitteen puhdistus

#### Huoltoväli: Jokaisen käyttökerran jälkeen



Huolellinen hoito ja käsittely suojaa laitetta vaurioilta ja pidentää sen käyttöikää.

Älä koskaan suuntaa (painepeurin) vesisuihkua polttomoottorin osiin, tiivistisiin, sähköosiin tai laakerikohtiin. Tästä voi aiheutua vikoja, joiden korjaaminen tulee kalliiksi.

Älä käytä syövyttäviä puhdistusaineita. Tällaiset puhdistusaineet voivat vioittaa muoveja ja metalleja sekä heikentää siten STIHLin laitteen toiminnan turvallisuutta. Jos lika ei irtoa vedellä, harjalla tai liinalla, STIHL suosittelee erikoispuhdistusaineen (esimerkiksi STIHLin erikoispuhdistusaineen) käyttöä.

Irrota kiinnijuuttuneet ruohotukot rungosta ja poistokanavasta puutikulla.



### Laitevaurion vaara!

Puhdista etenkin runko, kaikki suojuukset, polttomoottorin ympäristö ja leikkuuterä huolellisesti.

#### Puhdistusasento:

- Sijoita laite tasaiselle, tukevalle ja suoralle alustalle.
- Poista ruohonkeruusäiliö. (⇒ 7.7)
- Sulje säiliön ilmausruuvi. (⇒ 7.5)
- Aseta vasempaan ja oikeaan takapyörään korkein leikkuukorkeus. (⇒ 7.3)
- Kierrä ruuvi (1) auki ja irrota yhdessä aluslevyn (2) kanssa.
- Nosta työntöaisaa, kunnes syvennys (3) on rungon reiän (4) yläpuolella.
- Kierrä ruuvi (1) aluslevyn (2) kanssa niin tiukasti kiinni, että työntöaisa pysyy tukevasti huoltoasennossa.
- Nosta laitetta sen etuosasta, avaa poistoluukku ja käännä työntöaisa taakse. Tarkasta laitteen asennon vakaus.

Puhdistamisen jälkeen käännä laite kaikkien neljän pyöränsä päälle, palauta työntöaisa työasentoon ja säädä leikkuukorkeus haluamaksesi.

### 11.2 Pyörät

Pyörien laakerit eivät vaadi huoltoa.

### 11.3 Polttomoottori

#### Huoltoväli:

#### Katso polttomoottorin käyttöohjeet

Pitkän käyttöiän varmistamiseksi on erityisen tärkeää, että moottorissa on aina riittävästi öljyä, öljy- ja ilmansuodatin vaihdetaan säännöllisesti ja öljy vaihdetaan suositelluin välein.

Myös tiedot moottoriöljystä ja öljyn täyttömäärästä sisältyvät polttomoottorin käyttöohjeisiin.

Jäähdytysrivat täytyy pitää aina puhtaina polttomoottorin riittävän jäähdytyksen takaamiseksi.

### 11.4 Vaihteisto

#### RM 756 YC, RM 756 YS:

#### Huoltoväli:

#### 1 000 käyttötunnin välein / vähintään vuosittain

Hydrovaihteiston saa huoltaa vain koulutettu henkilöstö. STIHL suosittelee STIHLin ammattiliikettä.

#### RM 756 GC, RM 756 GS:

Kolmivaihteinen vaihteisto ei vaadi huoltoa.

### 11.5 Teräjarru-/kytkimen huolto

#### Huoltoväli:

#### Vuosittain

Teräjarru-/kytkin altistuu normaalille kulumiselle.

Sen saa huoltaa vain koulutettu henkilöstö. STIHL suosittelee STIHLin ammattiliikettä.

## 11.6 Terän kuluneisuuden tarkistus



### Huoltoväli:

Ennen jokaista käyttökertaa



#### Loukkaantumisvaara!

Terä kuluu eri lailla sen käyttöpaikan ja leikkuuajan mukaan. Jos laitetta käytetään hiekkapohjalla tai usein kuivissa olosuhteissa, terä rasittuu enemmän ja kuluu keskimääräistä nopeammin.

Kulunut terä voi katketa ja aiheuttaa vakavia vammoja. Terän huoltoa koskevia ohjeita on siksi aina noudatettava.

### Tarkastus



#### Loukkaantumisvaara!

Noudata kappaleen "Turvallisuutesi vuoksi" turvaohjeita. (⇒ 4.7)

- Aseta laite puhdistusasentoon. (⇒ 11.1)
- Puhdista leikkuuterä (1) ja tarkasta se urien ja säröjen varalta.
- Mittaa terän paksuus **A** useasta kohdasta työntömitalla (2).
- Mittaa terän leveys kuvan mukaisesti kohdista **B** ja **C** vasemmalta ja oikealta.

### Kulumisrajat:

Terän paksuuden **A** on oltava joka kohdasta vähintään 2,5 mm.

Terän leveyden on oltava kohdassa **B** vähintään 80 mm ja kohdassa **C** vähintään 55 mm.

Jos ruohonleikkuriin ei ole asennettu mukana toimitettua leikkuuterää, vaan esimerkiksi lisävarusteena saatava allesilppuava leikkuuterä, noudatetaan tätä koskevia toisia kulumisrajoja.

## 11.7 Leikkuuterän irrotus ja asennus



#### Loukkaantumisvaara!

Käytä töiden aikana aina käsineitä.



### Irrotus

- Aseta laite puhdistusasentoon. (⇒ 11.1)
- Pidä kiinni leikkuuterästä (1) ja avaa teräruuvi (2).
- Poista teräruuvi (2), lukkolevy (3) ja leikkuuterä (1).

### Asennus



#### Laitevaurion vaara!

Leikkuuterä täytyy vaihtaa uuteen, jos siinä näkyy uria tai säröjä tai kulumisraja (⇒ 11.6) on saavutettu.

- Puhdista terän vastinpinta ja teräpidin.
- Lukitse teräruuvi Loctite 243:lla.
- Aseta leikkuuterä (1) kuvan mukaisesti teräpitimen (4) päälle.
- Aseta lukkolevy (3) kuvan mukaisesti ja kiristä se teräruuvilla (2) 60 - 65 Nm:n tiukkuuteen.



#### Loukkaantumisvaara!

Noudata tarkasti ohjeenmukaista kiristystiukkuutta.

Lukkolevy (3) pitää uusia aina terän kiinnityksen yhteydessä.

Teräruuvi (2) pitää uusia aina terän vaihdon yhteydessä.

## 11.8 Leikkuuterän teroitus

Jos leikkuujälki huononee ajan mittaan, syynä on useimmiten leikkuuterän tylsyminen.

Noudata teroittamisessa seuraavia ohjeita:

- Irrota leikkuuterä. (⇒ 11.7)
- Jäähdytä leikkuuterää teroituksen aikana esimerkiksi vedellä. Terä ei saa sinistyä, koska silloin sen leikkuukestävyys heikkenee.
- Teroita leikkuuterä tasaisesti, jotta epätasapaino ei aiheuta tärinää.
- Terän kulman pitää olla 30°.
- Huomioi teroituksen aikana kulumisrajat.
- Poista teroituksessa syntynyt jäyste tarvittaessa.

## 11.9 Vaijerien huolto

**Kaasuvaijerin** saa huoltaa vain koulutettu henkilöstö. STIHL suosittelee STIHLin ammattiliikettä.

### Teräjarru-/kytkimen vaijerin säätö



### Huoltoväli: Tarvittaessa

Vaijeri on säädettävä, jos

- päälle kytketty leikkuuterä ei pyöri
- päällekytkeytyminen tapahtuu viiveellä
- päällekytkeytyn leikkuuterän kierrosluku laskee leikkuun aikana.

### Vaijerin säätö

- Löysää mutteria (1) ja kiristä vaijeri (2) mutterilla (3). Kiristä sen jälkeen mutteri (1).

### Tarkastus

Säätö tarkastetaan mittaamalla jousen pituus.

- **1** Mittaa höllennetyn jousen (4) pituus työntömitalla.
- Kytke leikkuuterä päälle, mutta **älä** käynnistä polttomootoria. (⇒ 10.2)
- **2** Mittaa kiristetyn jousen (4) pituus työntömitalla.  
Pituusero:  
**vähintään 3 mm**
- Säädä vaijeria tarvittaessa uudelleen.



Jos leikkuuterä ei kytkeydy ohjeenmukaisesti päälle, vaikka vaijeri on säädetty oikein, tarkastuta teräjarru-/kytkin ammattiliikkeessä. STIHL suosittelee STIHLin ammattiliikettä.

### Hydro-vedon kytkentävaijerin säätö



RM 756 YC, RM 756 YS

#### Huoltoväli:

#### Ennen ensimmäistä käyttökertaa tai tarvittaessa

Vaijeri on säädetty

- ennen kuin laitetta käytetään ensimmäisen kerran
- jos maksimijonopeutta ei saavuteta

- jos veto on jatkuvasti päällä. Tällöin ruohonleikkuri lähtee liikkeelle tahattomasti käynnistysnarua vedettäessä, vaikka vedon sankaa ei käytetä.

### Vaijerin säätö

- Vedä ajonopeuden vipu (1) kokonaan taakse. 
- Löysää vaijeria (4) avaamalla muttereita (2, 3).
- Käynnistä polttomootori. (⇒ 10.1)
- Vedä vedon sankaa työntöaisaan vasten ja pidä siinä. (⇒ 10.5)
- Kiristä vaijeria (4) mutterilla (3), kunnes veto kytkeytyy. Päästä sitten irti vedon sangasta, pysäytä polttomootori ja kiristä mutteri (2).
- **Tarkastus:**  
Kun vedon sankaa ei paineta, vaijeri on vain hieman kireällä ja laitetta voi työntää taaksepäin ilman, että pyörät lukkiutuvat.

### Vaihteenkytkentävaijerin säätö

RM 756 GC, RM 756 GS



#### Huoltoväli:

#### Tarvittaessa

Vaijeri on säädetty,

- kun yksittäisiä vaihteita ei saa kytkeytyä.

### Vaijerin säätö

- Kiristä vaijeria (1) työntöaisaan alapuolella olevien muttereiden (2, 3) avulla siten, että kaikki kolme vaihdetta kytkeytyvät oikein.

### Vedon kytkentävaijerin säätö

RM 756 GC, RM 756 GS



#### Huoltoväli:

#### Tarvittaessa

Vaijeri on säädetty

- jos veto ei kytkeydy vedon sankaa käytettäessä
- jos veto on jatkuvasti päällä. Tällöin ruohonleikkuri lähtee liikkeelle tahattomasti käynnistysnarua vedettäessä, vaikka vedon sankaa ei käytetä.



### Loukkaantumisvaara!

Vedon kytkentävaijerin täytyy olla ohjeenmukaisesti säädetty, jotta laitetta voidaan käyttää.

### Vaijerin kireyden tarkastus:

1. Kytke 3. vaihde ja vedä käynnistysnarusta – ruohonleikkuri ei käy.
2. Vedä vedon sankaa työntöaisaan ja pidä siinä sekä vedä käynnistysnarusta – ruohonleikkuri käy.

### Vaijerin säätö:

- Kiristä vaijeria (1) työntöaisaan alapuolella olevien muttereiden (2, 3) avulla siten, että veto kytkeytyy noin vedon sangan liikeradan puolivälissä.

## 11.10 Varastointi ja pitkäaikaissäilytys (talvisäilytys)

Säilytä laitetta kuivassa, suljetussa ja pölyttömässä tilassa. Varmista, että lapset eivät pääse siihen käsiksi.

Korjaa mahdolliset toimintahäiriöt ennen varastointia. Laitteen on aina oltava käyttökuntoinen.

Tyhjennä polttoainesäiliö ja kaasutin ennen varastointia (esimerkiksi ajamalla).

Huolehdi lisäksi seuraavista toimista ennen laitteen pidempää varastointia (talvisäilytystä):



- Puhdista huolellisesti kaikki laitteen ulkopuoliset osat.
- Öljyä tai rasvaa hyvin kaikki liikkuvat osat.
- Ruuvaa sytytystulppa irti (katso polttomootorin käyttöohjeet) ja täytä noin 3 cm<sup>3</sup> moottoriöljyä sytytystulpan aukon kautta polttomootoriin. Pyöräytä polttomootoria muutamia kertoja ilman sytytystulppaa (vedä käynnistysnarusta).



### Palovaara!

Pidä sytytystulpan pistoke syttymisvaaran takia etäällä sytytystulpan reiästä.

- Kierrä sytytystulppa kiinni (katso polttomootorin käyttöohjeet).
- Suorita öljynvaihto (katso polttomootorin käyttöohjeet).

## 12. Kuljetus



### Loukkaantumisvaara!

Lue ennen kuljetusta luku "Turvallisuutesi vuoksi" ja huomioi etenkin kappaleen "Laitteen kuljetus" ohjeet. (⇒ 4.4)

### 12.1 Laitteen sitominen kiinni



Kuljeta laitetta vain puhtaalla ja tasaisella kuljetusalustalla kaikkien neljän pyörän varassa.

- Varmista sopivilla kiinnitysvälineillä, että laite ei pääse luistamaan. Kiinnitä vaijerit tai hihnat työntöaisan alaosaan (1) ja puskuriin (2).

### 12.2 Laitteen nostaminen ja kantaminen

Nosta ja kanna ruohonleikkuria aina toisen henkilön kanssa.

#### Kaikki mallit:

- Pidä kiinni ruohonleikkurin puskurista (1) ja työntöaisasta (2) ja nosta.



#### RM 756 GC, RM 756 YC – lisävaihtoehto kantamiseen:

- Vedä kantokahva (3) vasteeseen asti irti työntöaisan alaosasta.
- Oikealla:  
Pidä kiinni ruohonleikkurin puskurista (1) ja työntöaisasta (2) ja nosta.  
Vasemmalla:  
Pidä kiinni ruohonleikkurin puskurista (1) ja kantokahvasta (3) ja nosta.
- Kuljetuksen jälkeen työnnä kantokahva (3) vasteeseen asti työntöaisan alaosaan.



## 13. Ympäristönsuojelu



Ruohosilppu ei kuulu jätteiden joukkoon, vaan se tulee kompostoida.

Pakkaukset, laite ja lisävarusteet on valmistettu

kierrätettävistä materiaaleista ja ne tulee hävittää asiaankuuluvasti.

Materiaalijätteiden lajittelu säästää ympäristöä ja edistää kierrätettävien hyötyaineiden uudelleenkäyttöä. Tästä syystä loppuun käytetty laite tulee

toimittaa kierrätyskeskukseen. Noudata hävittämisessä erityisesti kappaleen "Hävittäminen" (⇒ 4.9) ohjeita.

Saat tietoa jätteiden asianmukaisesta hävittämisestä ammattiliikkeestä tai kierrätyskeskuksista.

## 14. Kulumisen minimointi ja vaurioiden ehkäisy

### Tärkeitä huolto- ja hoito-ohjeita

#### Bensiinikäyttöinen ruohonleikkuri (STIHL RM)

STIHL ei vastaa sellaisista esine- ja henkilövahingoista, jotka ovat aiheutuneet käyttöohjekirjassa annettujen ohjeiden (erityisesti turvallisuutta, käyttöä ja huoltoa koskevat ohjeet) laiminlyönnistä tai hyväksymättömien lisä- tai vaihto-osien käytöstä.

Noudata ehdottomasti seuraavia ohjeita STIHL-laitteen vaurioiden ja liiallisen kulumisen välttämiseksi:

#### 1. Kulutusosat

STIHL-laitteen jotkut osat altistuvat luonnolliselle kulumiselle myös ohjeenmukaisessa käytössä, ja ne on vaihdettava ajoissa käyttötavan ja -ajan mukaan.

Näitä osia ovat esimerkiksi

- leikkuuterä
- ruohonkeruusäiliö (kangasta)
- kiilahihna
- suojalistat
- renkaat
- leikkuukanavaosa.

## 2. Tämän käyttöoppaan noudattaminen

STIHL-laitetta tulee käyttää, huoltaa ja säilyttää tarkoin tätä käyttöopasta noudattaen. Käyttäjä on itse vastuussa kaikista vaurioista, jotka aiheutuvat turvallisuus-, käyttö- ja huolto-ohjeiden laiminlyönnistä.

Tämä koskee erityisesti seuraavia kohtia:

- tuotteeseen ilman STIHLin hyväksyntää tehdyt muutokset
- poltto- ja voiteluaineiden käyttö, joita STIHL ei ole hyväksynyt (voiteluaine, bensiini ja moottoriöljy, katso polttomoottorin valmistajan ohjeet)
- sellaisten työkalujen ja tarvikkeiden käyttö, jotka eivät ole laitteelle hyväksytyjä tai sopivia taikka jotka ovat laadultaan heikkoja
- tuotteen määräystenvastainen käyttö
- tuotteen käyttö urheilutilaisuuksissa tai kilpailuissa
- tuotteen viallisten rakenneosien jatkettun käytön aiheuttamat seurausvauriot.

## 3. Huoltotyöt

Kaikki luvussa "Huolto" selostetut työt tulee suorittaa säännöllisesti.

Huoltotyöt, joita käyttäjä ei voi itse suorittaa, tulee jättää ammattiliikkeen tehtäväksi.

STIHL suosittelee teettämään huoltotyöt ja korjaukset vain STIHL-ammattiliikkeessä.

STIHL-ammattiliikkeissä saat aina ammattitaitoisen ja asiantuntevan palvelun.

Näiden töiden laiminlyönti voi aiheuttaa vaurioita, joista käyttäjä on itse vastuussa.

Näitä ovat esimerkiksi

- epäasianmukaisesta säilytyksestä johtuvat korroosio- tai muut seurannaisvauriot
- heikkolaatuisten varaosien käytöstä aiheutuneet laitevauriot
- liian myöhään tai puutteellisesti suoritetusta huollosta johtuvat vauriot tai vauriot, jotka johtuvat huolto- tai korjaustöistä, joita ei ole suoritettu ammattiliikkeiden korjaamoissa.

## 15. Varaosat

### Leikkuuterä

6378 702 0100

### Teräruuvi

9008 319 2460

### Lukkolevy

0000 702 6600



Leikkuuterän kiinnitysosa (esimerkiksi teräruuvi ja lukkolevy) pitää uusia terää vaihdettaessa tai asennettaessa. Varaosia on saatavissa STIHLin ammattiliikkeestä.

## 16. EU-vaatimustenmukaisuusvakuutus

**16.1 Ruohonleikkuri STIHL  
RM 756.0 GC, RM 756.0 GS,  
RM 756.0 YC, RM 756.0 YS**

STIHL Tirol GmbH  
Hans Peter Stihl-Straße 5  
6336 Langkampfen  
Itävalta

vakuuttaa yksinomaisena vastuullisena, että kone

- Rakenne: Ruohonleikkuri
- Tuotemerkki: STIHL
- Tyyppi: RM 756.0 GC, RM 756.0 GS, RM 756.0 YC, RM 756.0 YS
- Sarjatunnus: 6378

täyttää direktiivien 2000/14/EC, 2006/42/EC, 2014/30/EU ja 2011/65/EU asianmukaiset säännökset, ja se on kehitetty ja valmistettu seuraavien valmistuspäivänä voimassa olevien normiversioiden mukaan: EN ISO 5395-1, EN ISO 5395-2 ja EN 14982 (soveltuvin osin).

Ilmoitetun laitoksen nimi ja osoite:  
TÜV Rheinland LGA Products GmbH  
Tillystraße 2  
D-90431 Nürnberg

Mitatun ja taatun äänentehotason mittaamisessa on noudatettu direktiivin 2000/14/EC liitettä VIII.

- Mitattu äänentehotaso: 97,4 dB(A)
- Taattu äänentehotaso: 98 dB(A)

Teknisiä asiakirjoja säilytetään STIHL Tirol GmbH:n tuotehyväksynnän kanssa.

Valmistusvuosi ja sarjanumero on merkitty ruohonleikkuriin.

Langkampfen, 02.01.2021

STIHL Tirol GmbH

psta



Matthias Fleischer, tutkimus- ja tuotekehitysjohtaja

psta



Sven Zimmermann, laatujohtaja

## 17. Tekniset tiedot

### RM 756.0 GC/RM 756.0 GS/RM 756.0 YC/RM 756.0 YS

Sarjatus	6378
Polttomootorin rakenne	4-tahtinen polttomoottori
Valmistaja	Kawasaki
Tyyppi	FJ 180 V KAI OHV
Iskutilavuus	179 ccm
Runkomateriaali	magnesiumipainevalu
Nimellisteho nimelliskierrosluvulla	2,9 - 2800 kW - 1/min
Polttoainesäiliö	3 l
Käynnistyslaite	narukäynnistys

### RM 756.0 GC/RM 756.0 GS/RM 756.0 YC/RM 756.0 YS

Leikkuukoneisto	teräpalkki
Leikkuuleveys	54 cm
Teräpalkin kierrosluku	2800 1/min
Teräpalkin veto	BBC
Teräruuvien kiristystiukkuus	60 - 65 Nm
Etupyörien Ø	207 mm
Takapyörien Ø	232 mm
Ruohonkeruusäiliön täyttömäärä	80 l
Leikkuukorkeus	25 - 90 mm
Ilmoitettu värinäarvo standardin EN 12096 mukaan:	

Mitattu arvo $a_{hw}$	2,40 m/s <sup>2</sup>
Epävarmuus $K_{hw}$	1,20 m/s <sup>2</sup>
Mittaus standardin EN 20643 mukaan	

Direktiivin 2000/14/EC mukaan:	
Taattu äänentehotaso $L_{WA,d}$	98 dB(A)
Direktiivin 2006/42/EC mukaan:	
Äänenpainetaso työpisteessä $L_{pA}$	86 dB(A)
Epävarmuus $K_{pA}$	2 dB(A)
P/L/K	176/59/116 cm

### RM 756.0 GC

Takapyörien veto	3 V (3-vaihteinen)
Paino	60 kg

### RM 756.0 GS

Takapyörien veto	3 V (3-vaihteinen)
Paino	60 kg

### RM 756.0 YC

Takapyörien veto	hydrovaihteisto, portaaton
Paino	61 kg

### RM 756.0 YS

Takapyörien veto	hydrovaihteisto, portaaton
Paino	60 kg

## 17.1 REACH

REACH on EY-asetus kemikaalien rekisteröinnistä, arvioinnista ja hyväksynnästä.

Tietoja REACH-asetuksen (EY) nro 1907/2006 vaatimusten täyttämistä on osoitteessa [www.stihl.com/reach](http://www.stihl.com/reach)

## 18. Vianetsintä

✘ Käännä tarvittaessa ammattiliikkeen puoleen. STIHL suosittelee STIHL-liikettä.

📖 Katso polttomootorin käyttöohjeet.

### Häiriö:





Polttomoottori ei käynnisty.

### Mahdollinen syy:

- Kaasuvipu on pysäytysasennossa.
- Rikastinta ei ole käytetty.
- Säiliössä ei ole polttoainetta.
- Säiliössä on huonolaatuista, likaista tai vanhaa polttoainetta.
- Polttoaineen syöttö on riittämätön.
- Sytytystulppa on nokeentunut tai vaurioitunut.
- Sytytystulpan kärkiväli on väärä.

- Sytytystulpan pistoke on vedetty irti sytytystulpasta.
- Polttomoottori on "kostunut" useamman käynnistysyrityksen vuoksi.
- Ilmansuodatin on likainen.
- Kaasusäädön vaijeri on vaurioitunut (esimerkiksi taitunut).

#### Korjaus:

- Siirrä kaasuvipu rikastin- tai käynnistysasentoon. (⇒ 10.1)
- Siirrä kaasuvipu rikastinasentoon. (⇒ 10.1)
- Lisää polttoainetta. (⇒ 7.5)
- Puhdista polttoainejärjestelmä ja kaasutin; käytä aina matalaoktaanista polttoainetta. , ✘, (⇒ 7.5)
- Tarkasta polttoaineputki. , ✘
- Puhdista tai vaihda sytytystulppa. 
- Säädä sytytystulpan kärkiväli. ✘
- Paina sytytystulpan pistoke paikalleen; tarkasta sytytysjohtimen ja pistokkeen välinen liitos. ✘
- Kierrä sytytystulppa irti ja kuivaa se, siirrä kaasuvipu pysäytysasentoon ja vedä käynnistysnarusta useamman kerran sytytystulpan ollessa irrotettuna. Kierrä sytytystulppa kiinni ja aseta sytytystulpan pistoke paikalleen. 
- Puhdista tai vaihda ilmansuodatin. 
- Korjaa kaasusäädön vaijeri. ✘

#### Häiriö:

Käynnistys on vaikeaa tai polttomoottorin teho heikkenee.

#### Mahdollinen syy:

- Leikataan liian matalalla leikkuukorkeudella tai liian suurella nopeudella.
- Polttoainesäiliössä ja kaasuttimessa on vettä; kaasutin on tukossa.
- Polttoainesäiliö on likainen.
- Ilmansuodatin on likainen.

- Sytytystulppa on nokinen.

#### Korjaus:

- Sovita leikkuukorkeus tai alenna nopeutta.
- Tyhjennä polttoainesäiliö ja puhdista polttoaineputki ja kaasutin ✘.
- Puhdista polttoainesäiliö ✘.
- Puhdista tai vaihda ilmansuodatin , ✘.
- Puhdista sytytystulppa ✘.

#### Häiriö:

Polttomoottori sammuu käytön aikana.

#### Mahdollinen syy:

- Polttoainehana on suljettu.
- Säiliön ilmausruuvi on kiinni.
- Teräjarju-/kytkin on ylikuormittunut.

#### Korjaus:

- Avaa polttoainehana. (⇒ 10.1)
- Avaa säiliön ilmausruuvi. (⇒ 10.1)
- Puhdista leikkuukanava ja tyhjennä ruohonkeruusäiliö. (⇒ 9.).

#### Häiriö:

Veto ei kytkeydy vedon sankaa käytettäessä.

#### Mahdollinen syy:

- Vedon kytkentävipu on säädetty väärin.
- Vedon kytkentävaijeri on viallinen (esimerkiksi taitunut).
- Kiilahihna on kulunut.

#### Korjaus:

- Tarkasta säätö. (⇒ 11.9)
- Vaihda vaijeri. ✘
- Vaihda kiilahihna. ✘

#### Häiriö:

Polttomoottori kuumenee huomattavasti.

#### Mahdollinen syy:

- Polttomoottorissa on liian vähän öljyä.

- Jäähdytysrivat ovat likaiset.

#### Korjaus:

- Lisää moottoriöljyä tai tarvittaessa vaihda se. 
- Puhdista jäähdytysrivat. (⇒ 11.3)

#### Häiriö:

Leikkuujälki on epätasainen, ruoho kellastuu.

#### Mahdollinen syy:

- Leikkuuterä on tylsä tai kulunut.
- Etenemisnopeus leikkuukorkeuden suhteen on liian suuri.
- Polttomoottorin kierrosluku on liian pieni.

#### Korjaus:

- Teroita tai vaihda leikkuuterä. (⇒ 11.6)
- Vähennä etenemisnopeutta ja/tai valitse oikea leikkuukorkeus. (⇒ 9.), (⇒ 7.3)
- Siirrä kaasuvipu käynnistysasentoon. (⇒ 10.1)

#### Häiriö:

Leikkuukanava on tukossa.

#### Mahdollinen syy:

- Leikkuuterä on kulunut.
- Leikataan liian korkeaa tai liian märkää ruohoa.
- Polttomoottorin kierrosluku on liian pieni.

#### Korjaus:

- Vaihda leikkuuterä. (⇒ 11.6)
- Sovita leikkuukorkeus ja leikkuunopeus leikkuuolosuhteita vastaaviksi. (⇒ 9.), (⇒ 7.3)
- Siirrä kaasuvipu käynnistysasentoon. (⇒ 10.1)

### Häiriö:

Käytön aikana on voimakasta värinää.

### Mahdollinen syy:

- Leikkuuyksikkö viallinen
- Leikkuuterä epätasapainossa
- Polttomoottori ei ole kunnolla kiinni

### Korjaus:

- Tarkasta leikkuuterä, teräakseli ja teräruuvit; kiristä teräruuvit. (⇒ 11.7)
- Teroita tai vaihda leikkuuterä. (⇒ 11.8)
- Kiristä polttomoottorin kiinnitysruuvit. ✘

### Häiriö:

Kun laite nostetaan puhdistusasentoon, polttoainesäiliön korkista vuotaa bensiiniä.

### Mahdollinen syy:

- Säiliön ilmausruuvi on kierretty liian tiukasti kiinni.

### Korjaus:

- Vaihda polttoainesäiliön korkki. ✘

## 19. Huolto-ohjelma

### 19.1 Luovutustodistus

**Malli:** \_\_\_\_\_

**Sarjanumero:**

--	--	--	--	--	--	--	--	--

**Päiväys:**    \_  \_  \_    \_  \_  \_    \_  \_  \_



Seuraava huolto

**Päiväys:**    \_  \_  \_    \_  \_  \_    \_  \_  \_

### 19.2 Huoltotodistus



Anna nämä käyttöohjeet huoltotöiden yhteydessä STIHL-ammattiliikkeelle.

Ammattiliikkeessä huoltotöiden suorittaminen merkitään kenttiin.

 Huolto suoritettu

 Seuraavan huollon päivämäärä



## Kære kunde

Vi er glade for at du har valgt STIHL. Vi udvikler og producerer vores produkter i topkvalitet efter vores kunders behov. Dermed kan vi fremstille produkter med høj pålidelighed, selv ved ekstrem belastning.

STIHL står også for topkvalitet, når det drejer sig om service. Vores faghandel garanterer en kompetent rådgivning og instruktion samt en omfattende teknisk hjælp.

Vi takker for din tillid og håber, at du får stor glæde af dit STIHL produkt.

Dr. Nikolas Stihl

## VIGTIGT! SKAL LÆSES FØR BRUG OG OPBEVARES.

# 1. Indholdsfortegnelse

<b>Om denne betjeningsvejledning</b>	<b>246</b>
Generelt	246
Vejledning i læsning af betjeningsvejledningen	246
<b>Beskrivelse af maskinen</b>	<b>246</b>
<b>Sikkerhed</b>	<b>247</b>
Generelt	247
Optankning – omgang med benzin	248
Beklædning og udstyr	248
Transport af maskinen	248
Før arbejdet påbegyndes	249
Under arbejdet	249
Vedligeholdelse og reparation	251
Opbevaring, hvis maskinen ikke skal bruges i længere tid	252
Bortskaffelse	252
<b>Symbolforklaring</b>	<b>252</b>
<b>Medfølgende dele</b>	<b>253</b>
<b>Klargøring af maskinen</b>	<b>253</b>
Monter styrehåndtaget	253
Monter beskyttelsesslangen	254
Enkelthjuls-klippehøjdeindstilling	254
Styrehøjdeindstilling	254
Benzin og motorolie	254
Saml græsopsamlingskurven	255
Hægt græsopsamlingskurven på og af	255
<b>Kniv-bremse-kobling (BBC)</b>	<b>255</b>
<b>Arbejdsanvisninger</b>	<b>255</b>
Brugerens arbejdsområde	256
<b>Tag maskinen i brug</b>	<b>256</b>
Start forbrændingsmotoren	256
Kobl kniven til	256
Kobl kniven fra	256
Kontrollér kniv-bremse-kobling (BBC)	256
Start fremdriften	257
Stands fremdriften	257
Stands forbrændingsmotoren	257
Græsopsamlingskurv (tekstil) med støvbeskyttelsesstof	257
<b>Vedligeholdelse</b>	<b>258</b>
Rengør maskinen	258
Hjul	258
Forbrændingsmotor	258
Gearkasse	258
Vedligehold kniv-bremse-kobling	258
Kontrollér knivens slid	259
Afmonter og monter kniven	259
Slib kniven	259
Vedligehold kabeltrækkene:	259
Opbevaring og længere pauser (vinterpause)	260
<b>Transport</b>	<b>261</b>
Fastgør maskinen	261
Løft eller bær maskinen	261
<b>Miljøbeskyttelse</b>	<b>261</b>
<b>Sådan minimerer du slid og undgår skader</b>	<b>261</b>
<b>Standardreserve dele</b>	<b>262</b>
<b>EC-overensstemmelseserklæring</b>	<b>262</b>
Plæneklipper STIHL RM 756.0 GC, RM 756.0 GS, RM 756.0 YC, RM 756.0 YS	262
<b>Tekniske data</b>	<b>263</b>
REACH	263
<b>Fejlsøgning</b>	<b>264</b>
<b>Serviceplan</b>	<b>265</b>
Leveringsbekræftelse	265
Servicebekræftelse	265

## 2. Om denne betjeningsvejledning

### 2.1 Generelt

Denne betjeningsvejledning er producentens **originale betjeningsvejledning** i henhold til EU-direktivet 2006/42/EC.

STIHL arbejder hele tiden på at videreudvikle sit produktudbud. Vi forbeholder os derfor ret til at ændre form, teknik og udstyr.

Der kan af samme årsag ikke gøres krav gældende på basis af anvisningerne eller illustrationerne i dette hæfte.

I denne betjeningsvejledning kan der være beskrevet modeller, som ikke fås i alle lande.

Denne betjeningsvejledning er beskyttet af ophavsretten. Der tages forbehold for alle rettigheder, især retten til mangfoldiggørelse, oversættelse og behandling med elektroniske systemer.

### 2.2 Vejledning i læsning af betjeningsvejledningen

Billeder og tekst beskriver særlige betjeningstrin.

Alle billedsymboler, som er anbragt på maskinen, forklares i denne betjeningsvejledning.

#### Synsretning:

Synsretning under anvendelsen "**venstre**" og "**højre**" i betjeningsvejledningen: Brugeren står bag maskinen og ser fremad i køreretningen.

### Kapitelhenvisning:

Der henvises med en pil til særlige kapitler og underkapitler med yderligere forklaringer. I det følgende eksempel ses en henvisning til et kapitel: (⇒ 3.)

### Markering af tekstafsnit:

De beskrevne anvisninger kan være markeret som vist i de følgende eksempler.

Betjeningstrin, som kræver, at brugeren griber ind:

- Løsn skruen (1) med en skruetrækker, tryk på grebet (2) ...

Generelle oplysninger:

- Anvendelse af produktet ved sportsarrangementer eller i konkurrencer

### Tekster med særlig betydning:

Tekstafsnit med særlig betydning er markeret med ét af de symboler, der er beskrevet i det følgende, for at fremhæve dem i betjeningsvejledningen.



#### Fare!

Risiko for ulykker og alvorlig personskade. Der kræves særlig opmærksomhed.



#### Advarsel!

Risiko for personskade. Særlig opmærksomhed forhindrer mulige eller sandsynlige kvæstelser.



#### Forsigtig!

Lette personskader og tingsskader kan forhindres med en bestemt adfærd.



#### Bemærk

Information, som sikrer bedre udnyttelse af maskinen og forhindrer mulige fejlbetjening.

### Tekst med henvisning til billeder:

Billeder, som forklarer, hvordan du bruger maskinen, finder du forrest i betjeningsvejledningen.

Kamerasymbolet anvendes til at forbinde billederne på billedsiderne med det pågældende tekstafsnit i betjeningsvejledningen.



## 3. Beskrivelse af maskinen



- 1 Bøjle knivstop
- 2 Bøjle fremdrift
- 3 Håndtag gasindstilling
- 4 RM 756 GC, RM 756 GS: Håndtag gearskifte
- 4 RM 756 YC, RM 756 YS: Håndtag kørehastighed
- 5 Greb knivkobling
- 6 Styrehåndtag
- 7 Skruer styrhøjdeindstilling
- 8 Enkelthjulsklippehøjdeindstilling
- 9 Stødstang
- 10 Tændrørshætte
- 11 Udkastningsspjæld
- 12 Græsopsamlingskurv (tekstil) med støvbeskyttelsesstof
- 13 Mærkeplade med maskinnummer
- 14 RM 756 GC, RM 756 YC: Håndtag



## 4. Sikkerhed

### 4.1 Generelt



Forholdsregler til forebyggelse af ulykker skal følges under arbejdet med maskinen.



Hele betjeningsvejledningen skal læses grundigt igennem før den første ibrugtagning.

Opbevar

betjeningsvejledningen til senere brug.

Følg betjenings- og vedligeholdelsesanvisningerne, som du kan finde i den separate betjeningsvejledning til forbrændingsmotoren.

Sikkerhedsforanstaltningerne tjener til din egen sikkerhed, opstillingen er dog ikke udtømmende. Brug kun maskinen på fornuftig og ansvarlig vis, og husk på, at brugeren er ansvarlig for skader på personer eller disses ejendom.

Bliv fortrolig med betjeningsselementerne og brugen af maskinen.

Maskinen må kun anvendes af personer, som har læst betjeningsvejledningen, og som derfor ved, hvorledes maskinen skal betjenes. Hver bruger bør sikre sig faglig korrekt og praktisk instruktion om maskinens brug før ibrugtagningen.

Brugeren skal instrueres af sælgeren eller en anden fagmand om, hvordan maskinen anvendes sikkert.

Brugeren skal under instruktionen gøres særligt opmærksom på, at omhu og koncentration er vigtigt under maskinens brug.

Selvom du betjener denne maskine efter forskrifterne, er der altid restriktioner.



#### Livsfare på grund af kvælning!

Børn, der leger med emballagematerialet, risikerer at blive kvalt i det. Emballagemateriale SKAL holdes væk fra børn.

Giv eller udlån kun maskinen samt påbygningsmaskinerne til personer, der er instruerede heri, eller som er fortrolige med betjeningen af den.

Betjeningsvejledningen er en del af maskinen og skal altid følge med.

Kontrollér, at brugeren fysisk, sensorisk og mentalt er i stand til at betjene maskinen og arbejde med den. Hvis brugerens fysiske, sensoriske eller mentale evner er nedsatte, må brugeren kun arbejde med plæneklipperen under opsyn eller efter anvisninger fra en ansvarlig person.

Kontrollér, at brugeren er myndig eller er under uddannelse i henhold til de nationale regler og under opsyn.

Maskinen må kun anvendes af personer, der er udhvilede og i god fysisk og psykisk stand. Er du ikke helt rask, bør du spørge din læge, om du må arbejde med maskinen. Undlad at arbejde med maskinen efter indtagelse af alkohol, narkotika eller medicin, der nedsætter reaktionsevnen.

#### OBS – risiko for ulykker!

Plæneklipperen er kun dimensioneret til græsslåning. Den må ikke anvendes til andre formål, da det kan være farligt eller medføre skader på maskinen.

Plæneklipperen må pga. risiko for personskader ikke anvendes til følgende arbejder (ikke komplet opstilling):

- Trimning af buske, hække eller lignende
- Skæring af slyngplanter,
- Plænepleje på tage og altankasser
- Granulering og findeling af grene og hækkeklip,
- Rensning af fortove (sugning, blæsning),
- Udjævning af jordbunker som f.eks. muldvarpeskud.
- Transport af afskåret græs, undtagen i den dertil indrettede græsopsamlingskurv.

Af hensyn til sikkerheden bortfalder denne garanti ved enhver ændring på maskinen, undtagen ved en faglig korrekt montering af tilbehør, som er godkendt af STIHL. Du kan få mere at vide om godkendt tilbehør hos din STIHL-forhandler.

Det er ikke tilladt at foretage ændringer på maskinen, som ændrer forbrændingsmotorens eller el-motorens effekt eller omdrejningstal.

Der må ikke transporteres ting, dyr eller personer med maskinen.

Vær specielt forsigtig ved anvendelse i offentlige anlæg, parkanlæg, på sportspladser, ved veje samt i land- og skovbrug.

Slip altid kun maskinen, når den står på en plan flade og ikke af sig selv kan rulle væk.



#### OBS! Vibrationer udgør en sundhedsfare!

For stor belastning pga. vibrationer kan medføre kredsløbs- eller

nerveskader, især hos mennesker med kredsløbsproblemer. Opsøg straks læge, hvis der opstår symptomer, som kan være udløst af vibrationsbelastninger.

Sådanne symptomer, der primært opstår i fingrene, hænderne eller i håndleddene, er f.eks. (ikke komplet opstilling):

- Følelsesløshed
- Smerter
- Muskelsvaghed
- Misfarvninger af huden
- Ubehagelig kriblen

Hold styrehåndtaget fast, men ikke krampagtigt, med begge hænder på de beregnede steder på håndtaget under kørslen.

Planlæg arbejdstiderne således, at større belastninger i længere tid undgås.

---

## 4.2 Optankning – omgang med benzin



### Livsfare!

Benzin er giftig og meget letantændelig.

Opbevar kun benzin i de dertil beregnede og testede beholdere (dunke). Lukkedækslerne på tankbeholdere skal altid skrues ordentligt på og spændes godt til. Defekte dæksler skal udskiftes af hensyn til sikkerheden.

Anvend ikke vandflasker eller lignende til bortskaffelse eller opbevaring af forbrugsstoffer såsom f.eks. benzin. Det kan ske, at personer, især børn, drikker heraf.



Hold benzin væk fra gnister, åben ild, gløder, varme kilder og andre antændelseskilder. Rygning forbudt!

Tank kun op udendørs, og ryg ikke under påfyldningen.

Stop forbrændingsmotoren, og lad den køle af før tankningen.

Åbn tankudluftningsskruen, før tankdækslet tages af.

Benzin skal påfyldes, før forbrændingsmotoren startes. Åbn ikke tankdækslet, og fyld ikke benzin på, mens forbrændingsmotoren kører, eller maskinen er varm.

### Undlad at fylde benzintanken for meget!

For at give benzinen plads til at udvide sig må benzintanken aldrig fyldes op over påfyldningsstudsens nederste kant.

Følg desuden anvisningerne i forbrændingsmotorens betjeningsvejledning.



Hvis benzinen er løbet over, må forbrændingsmotoren ikke startes, før den benzinvædede flade er rengjort. Forsøg ikke at starte motoren, før benzindampene er forsvundet (tør spildt benzin af).

Tør spildt benzin op med det samme.

Hvis der er kommet benzin på tøjet, skal dette skiftes.

Luk kun tankudluftningsskruen og benzinhanen til transport og før placering af maskinen i serviceposition.

Opbevar aldrig maskinen indendørs med benzin i tanken. Afgivne benzindampe kan antændes ved kontakt med åben ild eller gnister.

Hvis tanken skal tømmes, skal det ske i det fri.

---

## 4.3 Beklædning og udstyr



Bær altid solide sko med skridsikre såler under arbejdet. Gå aldrig barfodet eller iført sandaler.



Bær altid høreværn under arbejdet med maskinen.



Bær altid solide handsker, og bind langt hår op (tørklæde, hue etc.) under vedligeholdelses- og rengøringsarbejder samt under transport af maskinen.



Bær handsker og egnede beskyttelsesbriller under knivens slibning!

Maskinen må betjenes, når brugeren bærer lange bukser og tætsiddende tøj.

Bær aldrig løstsiddende tøj, som kan hænge fast i de bevægelige dele (betjeningsgreb) – heller ikke smykker, slips eller halstørklæder.

---

## 4.4 Transport af maskinen

Anvend altid handsker under arbejdet for at undgå at komme til skade på varme maskindele eller de skarpe kanter.

Transporter aldrig maskinen med igangsat forbrændingsmotor. Stands forbrændingsmotoren, lad knivene løbe ud, luk tankudluftningsskruen og benzinhanen, og træk tændrørshætten af før transporten.

Maskinen må kun transporteres med afkølet forbrændingsmotor.

Anvend egnede hjælpemidler til læsning (læsseramper eller løfteanordninger).

Sørg for, at maskinen ikke falder ned.

Fastgør maskinen og medtransporterede dele (f. eks. græsopsamlingskurv) ved transport på et lad vha. tilstrækkeligt dimensionerede hjælpemidler (seler, reb osv.).

Undgå at berøre kniven, når plæneklipperen løftes og bæres.

Følg især henvisningerne i kapitlet "Transport". Her beskrives, hvordan maskinen skal løftes eller fastsures. (⇒ 12.)

Under en transport af maskinen skal gældende forskrifter overholdes, især hvad angår ladningens sikkerhed samt transport af ting på lastarealet.

---

#### 4.5 Før arbejdet påbegyndes

Kontrollér, at det kun er personer, som har læst betjeningsvejledningen, der anvender maskinen.

Før maskinen tages i brug, skal det kontrolleres, om benzinsystemet er tæt; kontrollér navnlig de synlige dele som f. eks. tank, tankdæksel, slangeforbindelser. Ved utætheder eller beskadigelse, må forbrændingsmotoren ikke startes – **Brandfare!**  
Få maskinen repareret af forhandleren, før den tages i brug.

Vær opmærksom på kommunale forskrifter for anvendelsestider for havemaskiner med forbrændingsmotor eller elektrisk motor.

Undersøg hele det arbejdsområde, hvor maskinen skal anvendes, og fjern sten, kæppe, ståltråd, kødben og andre fremmedlegemer, som kan blive slynget

væk af maskinen. Forhindringer (f.eks. træstykker, rødder) overses nemt i højt græs.

Marker derfor før arbejdet med maskinen alle objekter, der er skjult i græsplænen (forhindringer), som ikke kan fjernes.

Før maskinen tages i brug, skal defekte, slidte og beskadigede dele udskiftes. Uæselige eller beskadigede fare- og advarselsanvisninger på maskinen skal udskiftes. Din STIHL-forhandler har ekstra skilte og alle andre reservedele på lager.

Maskinen må kun anvendes i driftssikker tilstand. Kontrollér før hver brug,

- om maskinen er i forskriftsmæssig monteret tilstand,
- om klippeværktøjet og hele klippeenheden (kniv, fastgørelsesdele, klippeanordningskabinet) er i orden. Kontrollér især, om komponenterne sidder korrekt, om de er beskadigede (hakker eller ridser) eller slidte. (⇒ 11.6)
- om tankdækslet er skruet korrekt på,
- om tanken og benzinførende komponenter samt tankdækslet er i orden,
- om sikkerhedsudstyret (f.eks. kniv-bremse-kobling, udkastningsspjæld, kabinet, styrehåndtag, beskyttelsesgitter) er i orden og fungerer korrekt,
- om græsopsamlingskurven er ubeskadiget og korrekt monteret; en beskadiget græsopsamlingskurv må ikke anvendes.
- om olietankdækslet er skruet korrekt på,

Udfør alt nødvendigt arbejde, eller kontakt en forhandler. STIHL anbefaler en STIHL-forhandler.

---

#### 4.6 Under arbejdet



Brug aldrig maskinen, når der er dyr eller personer, især børn, i fareområdet.

De kontakter og sikkerhedsanordninger, som er installeret på maskinen, må ikke fjernes eller kortsluttes. Især bøjlen til knivstop må aldrig fastgøres på styret (f.eks. ved at binde den fast).



#### **OBS – fare for kvæstelser!**

Hænder og fødder skal holdes væk fra roterende dele. Rør aldrig den roterende kniv. Stå

aldrig i nærheden af udkastningsåbningen.

Den sikkerhedsafstand, som styrehåndtaget giver, skal altid overholdes. Styrehåndtaget skal altid være monteret korrekt og må ikke ændres. Anvend aldrig maskinen, hvis styrehåndtaget er klappet om.

Fastgør aldrig ting til styrehåndtaget (f.eks. arbejdstøj).

Arbejd kun i dagslys eller med god kunstig belysning.

Der må ikke arbejdes med maskinen i regnvej, tordenvej, og især ikke når der er risiko for lynnedslag.

Er undergrunden våd, er der større risiko for uheld pga. dårligere fodfæste. Arbejd ekstra forsigtig her, så du ikke skrider ud. Undgå om muligt at anvende maskinen, hvis undergrunden er fugtig.

## Udstødningsgasser:



### Livsfare – forgiftningsfare!

Stop arbejdet med det samme ved kvalme, hovedpine, synsforstyrrelser (f.eks. mindre synsfelt), høreproblemer, svimmelanfald, svigtende koncentrationsevne. Disse symptomer kan bl.a. være forårsaget af for høje koncentrationer af udstødningsgas.



Maskinen afgiver giftige udstødningsgasser, når forbrændingsmotoren kører. Disse gasser indeholder giftig

kulilte, en farve- og lugtfri gas, samt andre skadelige stoffer. Forbrændingsmotoren må aldrig tages i brug i lukkede eller dårligt udluftede rum.

### Start:

Start maskinen forsigtigt iht. anvisningerne i kapitlet "Tag maskinen i brug" (⇒ 10.). Når der startes iht. anvisningerne, mindskes risikoen for kvæstelser.

### Risiko for kvæstelser!

Når startkablet kører tilbage hurtigt, kan hånden og armen blive trukket i retning af forbrændingsmotoren hurtigere, end startkablet kan slippes. Dette tilbageslag kan medføre knoglebrud, knusninger og forstuvninger.

Sørg for, at der er rigelig afstand mellem fødder og klippeværktøj, når der startes.

Kontrollér først og fremmest funktionen kniv-bremse-kobling før påbegyndelse af arbejdet. (⇒ 8.)

Maskinen må ikke vippe, når den startes.

Frakobl kniven før start. Bøjlen til fremdriften må ikke trykkes ind ved opstart.

Start ikke forbrændingsmotoren, hvis udkastningskanalen ikke er dækket af udkastningsspjældet eller græsopsamlingskurven.

### Arbejde på skråninger:

Bearbejd altid skråningerne på tværs og aldrig på langs.

Mister brugeren kontrollen over maskinen ved en græsslåning på langs, kan brugeren blive kørt over af maskinen.

Vær ekstra forsigtig, når køreretningen på skråningen ændres.

Sørg altid for et godt fæste på skråninger, og undgå at arbejde på meget stejle skråninger.

Af sikkerhedsmæssige årsager må maskinen ikke anvendes på skråninger på over 25° (46,6 %). **Risiko for kvæstelser!** En hældning på 25° svarer til en lodret stigning på 46,6 cm over en vandret længde på 100 cm.

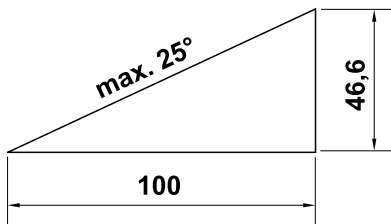

For at sikre tilstrækkelig smøring af forbrændingsmotoren skal anvisningerne i den medfølgende betjeningsvejledning til forbrændingsmotoren også følges, når maskinen anvendes på skråninger.

### Anvendelse:



### Risiko for kvæstelser!

Hold eller før aldrig hænder og fødder mod, over eller under de roterende dele.



Forsøg ikke at inspicere kniven, mens plæneklipperen kører.

Lad være med at åbne

udkastningsspjældet og/eller tage græsopsamlingskurven af, så længe klippekniven drejer rundt. Den roterende kniv kan medføre kvæstelser.

Kør kun med maskinen i gangtempo, og løb aldrig med maskinen under arbejdet. Ved at køre hurtigt øges risikoen for at komme til skade ved at snuble, skride ud osv.

Vær ekstra forsigtig, når du vender maskinen om eller trækker den hen mod dig selv.

### Risiko for at snuble!

Anvend maskinen særligt forsigtigt, når du arbejder i nærheden af skråninger, terrænkanter, lossepladser, grøfter, diger og dæmninger. Sørg især for at holde rigelig afstand til sådanne farlige steder.

Kør rundt om ting, der er skjult i græssets vækstlag (vandingssystemer, pæle, vandventiler, fundamenter, elektriske ledninger etc.). Kør aldrig over sådanne objekter.



Vær opmærksom på klippeværktøjets efterløb, som varer i nogle sekunder.

**STOP**

Sluk for forbrændingsmotoren, lad arbejdsværktøjet standse, og træk tændrørshætten ud,

- før maskinen forlades, eller hvis den står uden opsyn,
  - før der fyldes benzin på. Maskinen må kun tankes op, når forbrændingsmotoren er kold.
- Brandfare!**
- før du fjerner blokeringer i udkastningskanalen,

- før du løfter og bærer maskinen,
- før du transporterer maskinen,
- før der udføres arbejde på kniven,
- før maskinen kontrolleres, rengøres, eller der udføres andet arbejde på den (f.eks. styrehåndtaget klappes om),
- hvis plæneklipperen har ramt et fremmedlegeme, eller hvis plæneklipperen ryster usædvanlig voldsomt. Kontrollér i givet fald maskinen, især skæremodulet (kniv, knivaksel, knivfastgørelse) for beskadigelser, og få maskinen repareret, før den genstartes, og der arbejdes med den.



#### Risiko for kvæstelse!

Kraftige vibrationer indikerer som regel en fejl.

Plæneklipperen må absolut ikke bruges med en beskadiget eller bøjet krumtapaksel eller med en beskadiget eller bøjet kniv.

Har du ikke nok viden herom, skal maskinen repareres af en forhandler – STIHL anbefaler en STIHL-forhandler.

Frakobl kniven,

- når du kører med eller skubber maskinen til og fra den græsplæne, der skal bearbejdes,
- før du skubber maskinen over på eller kører med maskinen på et areal uden græsbevoksning.
- når maskinen skal vippes, når du kører med eller skubber den på andre underlag end græs.
- før du indstiller klippehøjden,
- før du åbner udkastningsspjældet eller tager græsopsamlingskurven af.

## 4.7 Vedligeholdelse og reparation

Før rengørings-, indstillings-, reparations- og vedligeholdelsesarbejde:

- Placer maskinen på et plant og fast underlag.
- Stop forbrændingsmotoren, og lad den køle af.
- Træk tændrørshætten ud.



#### OBS – fare for kvæstelser!

Hold tændrørshætten på afstand af tændrøret, da en utilsigtet tændgnist kan medføre brand eller give elektriske stød.

Utilsigtet kontakt mellem tændrøret og tændrørshætten kan føre til, at forbrændingsmotoren starter utilsigtet.



#### Risiko for kvæstelse på grund af kniven!

Når der trækkes i startkablet, mens kniven er tilkoblet, drejes arbejdsværktøjet. Sørg altid for tilstrækkelig afstand til kniven, især hænder og fødder, når der trækkes i startkablet.

Maskinen skal især køle af, før der arbejdes omkring forbrændingsmotoren, udstødningsmanifolden og lyddæmperen. Temperaturerne kan komme op på 80° C og mere. **Risiko for forbrændinger!**

Direkte kontakt med motorolie kan være farlig; motorolie må heller ikke spildes. STIHL anbefaler, at påfyldning og udskiftning af motorolie udføres af en STIHL-forhandler.

#### Rengøring:

Efter arbejdet skal hele maskinen gøres grundigt ren. (⇒ 11.1)

Luk tankudluftnings-skruen og benzinhanen før placering af maskinen i rengøringsposition.

Eventuelle græsrester løsnes først med en pind. Maskinens underside renses med børste og vand.

Anvend aldrig en højtryksrenser, og rengør ikke maskinen under rindende vand (f. eks. med en haveslange). Brug ikke aggressive rengøringsmidler. Disse kan beskadige kunststof- og metaldelene og gøre brugen af din STIHL-maskine mindre sikker.

For at undgå brandfare skal området omkring køleluftåbningerne, køleribberne og udstødningsrøret holdes fri for f.eks. græs, strå, mos, blade og udtrængende fedt.

#### Vedligeholdelsesarbejder:

Det er kun tilladt at udføre de vedligeholdelsesarbejder, der er anført i denne betjeningsvejledning; alt andet arbejde skal udføres af en forhandler. Hvis du ikke har tilstrækkelig viden herom eller mangler de nødvendige hjælpemidler, bedes du **altid** henvende dig til en forhandler.

STIHL anbefaler, at alle vedligeholdelsesarbejder og reparationer udelukkende udføres af en STIHL-forhandler.

STIHL-forhandlerne tilbydes jævnligt kurser og får stillet teknisk materiale til rådighed.

Anvend kun værktøj, tilbehør eller påbygningsmaskiner, som er godkendt af STIHL til maskinen eller teknisk lignende produkter. I modsat fald er der risiko for ulykker med personskader eller skader på maskinen til følge. Kontakt en forhandler, hvis du har spørgsmål.

Originalt værktøj og tilbehør samt originale reservedele fra STIHL er tilpasset optimalt til maskinen og brugerens behov.

Originale STIHL-reservedele kendes på STIHL-reservedelsnummeret, på graveringen STIHL samt på STIHL-reservedelssymbolet. Symbolet kan også stå alene på mindre dele.

Af sikkerhedsgrunde skal brændstofførende komponenter (benzinslange, benzinhane, benzintank, tankdæksel, tilslutninger osv.) jævnligt kontrolleres for skader og utætheder, og udskiftes efter behov af en fagmand (STIHL anbefaler en STIHL-forhandler).

Sørg for, at advarsels- og henvisningsskilte er rene og læselige. Beskadigede eller bortkomne skilte skal udskiftes med nye originale skilte fra din STIHL-forhandler. Udskiftes en komponent med en ny, skal det sikres at den nye del forsynes med det samme skilt som den gamle.

Arbejder på skæremodulet må kun udføres med tykke arbejdshandsker og med stor omhu.

Sørg for, at alle møtrikker, bolte og skruer, især knivbolten, er fast tilspændte, så det er sikkert at bruge maskinen.

Kontrollér hele maskinen og græsopsamlingskurven for slid og beskadigelser regelmæssigt, især før den skal opbevares (f.eks. før vinterpausen). Slidte og beskadigede dele skal udskiftes med det samme af hensyn til sikkerheden, så maskinen altid er i driftssikker tilstand.

Forbrændingsmotorens grundindstilling må aldrig ændres, og køр den ikke med et for højt omdrejningstal.

Hvis der i forbindelse med vedligeholdelsesarbejdet har været fjernet komponenter eller beskyttelsesanordninger, skal disse omgående anbringes korrekt.

---

#### 4.8 Opbevaring, hvis maskinen ikke skal bruges i længere tid

Lad forbrændingsmotoren køle af, før maskinen stilles i et lukket rum.

Opbevar maskinen med tom tank og åben tankudluftningsskrue og benzindunken i et lukket og godt udluftet rum.

Kontrollér, om maskinen er beskyttet mod utilsigtede brug (f. eks. fra børn).

Opbevar aldrig maskinen indendørs med benzin i tanken. Afgivne benzindampe kan antændes ved kontakt med åben ild eller gnister.

Skal tanken tømmes, f.eks. klargøring til vinteren, bør dette ske udendørs (kør tanken tom).

Maskinen skal gøres grundigt ren før pauser (f.eks. vinterpause).

Maskinen må kun opbevares med aftrukket tændrørshætte.

Opbevar maskinen i en driftssikker tilstand.

Stil maskinen til opbevaring på en plan flade, så den ikke af sig selv kan rulle væk.

---

#### 4.9 Bortskaffelse

Affaldsprodukter, såsom gammel olie eller benzin, brugt smøremiddel, filtre, batterier og lignende sliddele kan være til skade for mennesker, dyr og miljøet og skal derfor bortskaffes korrekt.

Kontakt genbrugsstationen eller forhandleren for at få oplyst, hvordan affaldsprodukterne bortskaffes korrekt. STIHL anbefaler en STIHL-forhandler.

Sørg for korrekt bortskaffelse af den brugte maskine. Sørg for, at maskinen ikke kan anvendes længere før bortskaffelsen. For at forebygge ulykker skal tændkablet tages af, benzintanken tømmes, og motorolien aftappes.

#### Risiko for kvæstelser på kniven.

Lad aldrig en brugt plæneklipper være uden opsyn. Sørg for, at maskinen og især kniven opbevares utilgængeligt for børn.

## 5. Symbolforklaring



#### OBS!

Læs betjeningsvejledningen grundigt inden ibrugtagning.



#### Risiko for kvæstelser!

Der må ikke være uvedkommende i fareområdet.

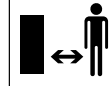

#### Risiko for kvæstelser!

Træk tændrørshætten af før arbejder på klippeværktøjet og før vedligeholdelses- og rengøringsarbejder.

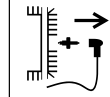



### Risiko for kvæstelser!

Hold hænder og fødder væk fra knivene!



Klippeanordningen arbejder videre i nogle sekunder efter frakoblingen (forbrændingsmotor-/knivbremse).



Bær høreværn under arbejdet.



### OBS – fare for kvæstelser!

Grib aldrig ind i knivens arbejdsområde, når forbrændingsmotoren kører.

### Hastighedsindstilling:

RM 756 YS, RM 756 YC:

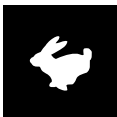

Maks. hastighed

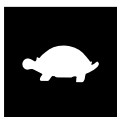

Min. hastighed

### Gasindstilling:



Choker-position



Startposition



Stopposition

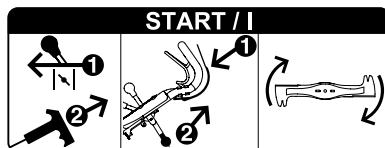

Start forbrændingsmotoren, kobl kniven til.

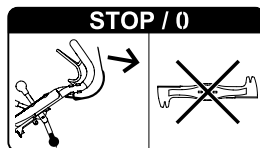

Kobl kniven fra.

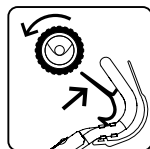

Start fremdriften.

## 6. Medfølgende dele

Pos.	Betegnelse	Stk.
A	Basismaskine med styrehåndtag	1
B	Græsopsamlingskurvens ramme	1



Pos.	Betegnelse	Stk.	DE	EN	FR	NL	IT	ES	PT	NO	SV	FI	DA	PL	SK	HU	SR
C	Stof til græsopsamlingskurv	1															
D	Klap græsopsamlingskurv	1															
E	Ledningsstrip	2															
F	Beskyttelsesslange	1															
-	Betjeningsvejledning	1															
-	Betjeningsvejledning til forbrændingsmotor	1															
<b>RM 756 GS, RM 756 YS:</b>																	
G	Fladrundbolt	4															
H	Låsemøtrik	4															
<b>RM 756 GC, RM 756 YC:</b>																	
I	Selvskærende skrue	1															
J	Håndtag	1															

## 7. Klargøring af maskinen



### Risiko for kvæstelser!

Følg sikkerhedsanvisningerne i kapitlet "Sikkerhed" (⇒ 4.).

- Stil maskinen på et vandret, plant og fast underlag i forbindelse med det beskrevne arbejde.

### 7.1 Monter styrehåndtaget

RM 756 GC, RM 756 YC:

- **1** Skru skruen (1) ud, og tag den ud sammen med skiven (2). Løsn skrue (3).
- **2** Skub styrehåndtaget (4) ind i styrehåndtagets fastgørelse (5), og klap det op, indtil det lange hul i styrehåndtaget befinder sig over boringen i kabinettet. Sørg for, at kabeltrækkene ligger rigtigt (se billede).



- **3** Skru skruen (1) med skiven (2) i, og sørg for, at beskyttelsespladen (6) skrues med i.
- **4** Stram skruerne (3) med 21 - 29 Nm. Indstil styrehåndtaget til den ønskede arbejds højde, og hold det på plads, og stram skruen (1).
- Kontrollér, om monteringen er udført korrekt:  
Styrehåndtaget skal være fast monteret, og kabeltrækkene skal være placeret bag ved og uden på styrehåndtaget.

#### RM 756 GC, RM 756 YC: Monter håndtaget



- **1** Skub håndtaget (J) ind i styrerøret som vist på billedet med møtrikken (4) vendt opad.
- **2** Skru den selvskærende skrue (I) i, og sørg for, at den er placeret i håndtagets møtrik.  
Tilspændingsmoment:  
**3 - 4 Nm**

#### RM 756 GS, RM 756 YS:



- **1** Før de åbne ender på styrehåndtagets øverste del (1) ind i styrehåndtagets nederste dele (2), og hold dem på plads. Stik skruerne (G) gennem borerne udefra og ind, sæt låsemøtrikkerne (H) på, og stram dem med 19 - 27 Nm.
- **2** Indstil styrehåndtaget til den ønskede arbejds højde, og hold det på plads, og stram skruen (3).
- Kontrollér, om monteringen er udført korrekt:  
Styrehåndtagets øverste del skal være fast forbundet med styrehåndtagets nederste del, og kabeltrækkene skal være placeret bag ved og uden på styrehåndtaget.

#### 7.2 Monter beskyttelseslangen



- Læg alle kabeltrækkene ind i beskyttelseslangen (F).
- Før ledningsstrip (E) gennem den øverste åbning i styrehåndtagets nederste højre del (1), og fastgør beskyttelseslangen (F) dermed.
- Fastgør beskyttelseslangen (F) med ledningsstrip (E) på styrehåndtagets øverste højre del.



Kabeltrækkene skal kontrolleres ved første ibrugtagning og finindstilles ved behov. (⇒ 11.9)

#### 7.3 Enkelthjuls-klippehøjdeindstilling



På hvert hjul kan klippehøjden indstilles i seks forskellige positioner med det relevante håndtag.

Laveste klippehøjde (1): 25 mm

Højeste klippehøjde (6): 90 mm

#### Indstilling af klippehøjde:

- Tryk håndtaget (1) hen mod hjulet, sæt det i den ønskede position, og lad det gå i hak i den pågældende kærv.

Udfør denne procedure på alle 4 hjul.



#### Undgå at beskadige maskinen!

For at undgå, at maskinen vælter, skal klippehøjden først indstilles på baghjulene og derefter på forhjulene.

Vær forsigtig ved indstilling til en lavere klippehøjde – maskinens samlede vægt ligger på det sidste hjul.

#### 7.4 Styrehøjdeindstilling



Styrehåndtagets arbejds højde kan indstilles i tre trin.

- Skru skruen (1) ud.
- Tag fat om styrehåndtaget (2) med begge hænder, og indstil det til en bekvem arbejds højde ved at flytte det op og ned, og hold det på plads.
- Skru skruen (1) i, og stram den.

#### 7.5 Benzin og motorolie



#### Undgå at beskadige maskinen!

Før den første start påfyldes motorolie. Anvend en egnet påfyldningshjælp (f.eks. en tragt) til påfyldningen af motorolien eller til tankning.

#### Motorolie

Motorolietypen og oliemængden er beskrevet i forbrændingsmotorens betjeningsvejledning.



Kontrollér olieniveauet regelmæssigt (se forbrændingsmotorens betjeningsvejledning).

For lav og for høj oliestand bør undgås.

Sørg for, at olietankens dæksel er skruet korrekt på, før forbrændingsmotoren tages i brug.

#### Benzin

Anvend kun frisk, miljøvenlig kvalitetsbenzin:

– Blyfri benzin





Oplysninger om den nøjagtige benzinkvalitet –oktantal findes i forbrændingsmotorens betjeningsvejledning.

Du finder oplysninger om benzintankens kapacitet i kapitlet "Tekniske data". (⇒ 17.)

### Fyld benzin på

- Åbn tankudluftningsskruen (1).
- Skru tankdækslet (2) af.
- Fyld benzin på (brug en tragt).
- Skru tankdækslet (1) på igen.

 Åbn tankudluftningsskruen (1) og benzinhanen (3), før forbrændingsmotoren tages i brug.

### 7.6 Saml græsopsamlingskurven



- Træk stoffet på græsopsamlingskurven (C) op over græsopsamlingskurvens ramme (B). Stiverne (1) og håndtaget (2) skal sidde på ydersiden af stoffet.
- Træk de integrerede plastprofiler (3) op over græsopsamlingskurvens ramme, og tryk dem fast. Start med at trykke dem fast under låsepladen (4) på græsopsamlingskurvens ramme.
- Hægt først klappen (D) på græsopsamlingskurvens ramme i venstre side og derefter i højre side, og lad den til sidst gå i indgreb med et kraftigt tryk på begge sider.

### 7.7 Hægt græsopsamlingskurven på- og af



#### Påhægtning:

- Åbn og hold udkastningsspjældet (1).

- Hold græsopsamlingskurven i håndtaget (2), og før den ind i udkastningsskakten (4) med låsepladen (3).
- Sæt krogene (5) på holderne (6) i venstre og højre side mellem maskinen og styrehåndtaget, og hægt græsopsamlingskurven på med et let ryk.
- Slip udkastningsspjældet (1).

#### Afhægtning:

- Løft udkastningsspjældet (1).
- Hold græsopsamlingskurven i håndtaget (2), og hægt den af.
- Luk udkastningsspjældet (1).

## 8. Kniv-bremse-kobling (BBC)

Din plæneklipper er udstyret med en **kniv-bremse-kobling (BBC)**.



Det betyder, at kniven kobles kniven ud og standser helt i løbet af kort tid, mens forbrændingsmotoren kører videre.

For at undgå kvæstelser eller beskadigelse af maskinen skal du gøre dig fortrolig med BBC-systemet, inden maskinen tages i brug første gang.

#### Tohånds-betjening:

Kniven kan kun tilkobles på følgende måde, når forbrændingsmotoren er i gang: Tryk bøjlen til knivstop (1) ind mod styrehåndtaget, og hold den trykket ind, og træk derefter håndtaget til knivkobling (2) opad med den anden hånd, og lad det gå i indgreb.



#### Risiko for kvæstelse!

Af sikkerhedsgrunde må bøjlen aldrig sættes ud af funktion, f.eks. ved at binde det fast til styrehåndtaget.

Kontrollér altid funktionen kniv-bremse-kobling, før maskinen tages i brug. (⇒ 10.4)



#### Undgå at beskadige maskinen!

Undgå en overbelastning, da dette øger sliddet på kniv-bremse-koblingen og kan medføre overophedning. (⇒ 9.)

## 9. Arbejdsanvisninger

### Undgå overbelastning af kniv-bremse-koblingen

Der kan ske overbelastning,

- hvis græsslåningen fortsættes, selvom græsopsamlingskurven er fyldt.
- hvis klipningskanalen er tilstoppet.
- hvis der slås græs med for stor hastighed i højt græs.

Kniven er blokeret, så græsset ikke klippes, og forbrændingsmotoren går ud.

Derfor må græsset ikke klippes, hvis klipningskanalen er tilstoppet eller græsopsamlingskurven er fyldt, og kørehastigheden skal tilpasses forholdene. Anvend granuleringsæt ved behov.

#### Arbejdsafslutning

Når arbejdet er afsluttet, skal alt antændeligt materiale (græs, blade osv.) altid fjernes fra kabinettet og forbrændingsmotoren for at undgå brandfare.

## En flot og tæt græsplæne opnås ved,

- at græsplænen klippes med langsom hastighed.
- at græsplænen klippes hyppigt og holdes kort.
- at plænen ikke slås for kort i et varmt og tørt klima, da plænen ellers svides af solen og kommer til at se kedelig ud.
- at der bruges skarpe knive – slib derfor kniven regelmæssigt (forhandler).
- at klipperetningen ændres regelmæssigt.

### 9.1 Brugerens arbejdsområde



- Brugerens skal af sikkerhedsmæssige grunde altid opholde sig i arbejdsområdet bag styrehåndtaget, når forbrændingsmotoren startes, og når den er tændt. Den sikkerhedsafstand, som styrehåndtaget giver, skal altid overholdes.
- Plæneklipperen må udelukkende betjenes af én person, og alle andre tilstedeværende personer skal holde sig på forsvarlig afstand. (⇒ 4.)

## 10. Tag maskinen i brug



### Risiko for kvæstelser!

Læs og overhold kapitlet "Sikkerhed" før ibrugtagningen. (⇒ 4.)

### 10.1 Start forbrændingsmotoren



- Kontrollér olie- og benzinniveaue. (⇒ 7.5)

- Åbn tankudluftningsskruen (1) og benzinhanen (2).

- Stil håndtaget til gasindstilling (3) på **choke**-positionen (4), når forbrændingsmotoren er kold.



- Stil håndtaget til gasindstilling (3) i **Start**-positionen (5), når forbrændingsmotoren er varm eller i varmt vejr.



- Træk langsomt startkablet (6) ud til kompressionsmodstanden, og træk derefter kraftigt igennem ud til en arms længde for at undgå tilbageslag. Før kablet langsomt tilbage, så det kan rulles rigtigt op af starteren. Gentag efter behov, indtil forbrændingsmotoren er i gang.

- Stil håndtaget til gasindstilling (3) på **start**-positionen (5).



### Risiko for kvæstelse!

Når startkablet kører tilbage hurtigt, kan hånden og armen blive trukket i retning af forbrændingsmotoren hurtigere, end kablet kan slippes. Dette kan medføre knoglebrud, klemning og forstuvning.

### 10.2 Kobl kniven til



### Undgå at beskadige maskinen!

Undgå at koble kniven til i højt græs, og sørg for, at forbrændingsmotoren kører med højeste omdrejningstal, når den kobles til.

Foretag altid tilkoblingen hurtigt for at undgå at slide unødvendigt på knivkoblingen.

- **1** Tryk bøjlen til knivstop (1) hen mod styrehåndtaget, og hold den på plads.
- **2** Træk håndtaget til knivkoblingen (2) helt bagud, og lad det gå i indgreb.
- Hold bøjlen til knivstop (1) trykket ind under arbejdet.

### 10.3 Kobl kniven fra



- **1** Slip bøjlen til knivstop (1).

Håndtaget til knivkoblingen (2) låses op og springer tilbage til udgangspositionen. Kniven kobles ud og bremses, og forbrændingsmotoren kører videre.

### 10.4 Kontrollér kniv-bremse-kobling (BBC)

Før arbejdet påbegyndes, skal funktionen kniv-bremse-kobling **kontrolleres tre gange**:

- Kobl kniven til, mens forbrændingsmotoren kører. (⇒ 10.2) Når kniven kører, høres en tydelig susen.
- Kobl kniven fra (slip bøjlen til knivstop). (⇒ 10.3) Kniv-bremse-koblingen løsner kniven fra forbrændingsmotorens drev og bremser den. Under denne proces, der maks. må vare 3 sekunder, høres ingen susen. Når kniven står stille, må der ikke kunne høres en susen.

### Mål efterløbet

Efterløbet svarer til støjens varighed efter en udkobling; den kan måles med et stopur.

Hvis kniv-bremse-koblingen ikke fungerer som beskrevet (f.eks. for lang efterløbstid eller en fortsat susen efter udkobling af kniven), må maskinen ikke tages i brug.



### Risiko for kvæstelse!

Sluk i givet fald forbrændingsmotoren, træk tændrørshætten af, og få fagpersonale til at foretage de nødvendige reparationer. STIHL anbefaler en STIHL-forhandler.

## 10.5 Start fremdriften

### RM 756 YC, RM 756 YS:



Plæneklipperne er udstyret med hydrogearkasse. Hastigheden kan reguleres trinløst, når fremdriften er aktiveret.

- Start forbrændingsmotoren. (⇒ 10.1)
- **1** Indstil den ønskede hastighed med håndtaget til kørehastighed (1). STIHL anbefaler, at man starter langsomt og derfor vælger en lav hastighed.
- **2** Træk bøjlen til fremdriften (2) hen mod styrehåndtaget, og hold den. Fremdriften kobles til, og plæneklipperen sætter sig i gang fremad.

### Kørehastighed:

Trinløs fra



0,5 km/t

til



5,5 km/t

## RM 756 GC, RM 756 GS:



Plæneklipperen er udstyret med en 3-trins-gearkasse. De tre fremadgående gear kan skiftes efter ønske, når fremdriften er tilkoblet.

- Start forbrændingsmotoren. (⇒ 10.1)
- **1** Vælg det ønskede gear med håndtaget gearskifte (1). STIHL anbefaler, at man starter langsomt og derfor vælger 1. gear.
- **2** Træk bøjlen til fremdriften (2) hen mod styrehåndtaget, og hold den. Fremdriften kobles til, og plæneklipperen sætter sig i gang fremad.

### Kørehastighed:

1. Gear: 2,5 km/t
2. Gear: 3,7 km/t
3. Gear: 5,0 km/t

## 10.6 Stands fremdriften



- **1** Slip bøjlen til fremdriften (1) for at standse fremdriften.

## 10.7 Stands forbrændingsmotoren



- Stil håndtaget til gasindstilling (1) på **stop**-positionen (2) for at standse forbrændingsmotoren.

## 10.8 Græsopsamlingskurv (tekstil) med støvbeskyttelsesstof



På oversiden af græsopsamlingskurven er der monteret støvbeskyttelsesstof (1), som forhindrer, at der blæses fint støv opad mod brugeren.

### Niveaumåler:

På grund af den luftstrøm, der opstår ved knivens drejebævegelse, og som sørger for, at græsopsamlingskurven fyldes, løftes støvbeskyttelsesstoffet let op i midten.

Når græsopsamlingskurven er fyldt, reduceres luftstrømmen, og støvbeskyttelsesstoffet synker ned på græsopsamlingskurven.

### Tøm græsopsamlingskurven:



### Risiko for kvæstelse!

Frakobl altid kniven før tømning. (⇒ 10.3)

Vær opmærksom på vægten! En helt fyldt græsopsamlingskurv kan veje op til 22 kg.



### Undgå at beskadige maskinen!

Tøm altid græsopsamlingskurven i god tid, så det undgås, at klipningskanalen bliver tilstoppet. Ved tilstopning kan kniven blive blokeret, hvilket kan medføre unødvendigt slid på kniv-bremse-koblingen.

- Kobl kniven fra. (⇒ 10.3)
- Hægt græsopsamlingskurven af. (⇒ 7.7)
- Hold græsopsamlingskurven i håndtaget (2) og i det påsyede nylonbånd (3) på bagsiden, når den skal tømmes.

- Hægt igen græsopsamlingskurven på. (⇒ 7.7)

## 11. Vedligeholdelse



### Risiko for kvæstelser!

Før vedligeholdelses- eller rengøringsarbejder på maskinen skal kapitlet "Sikkerhed" (⇒ 4.), især underkapitlet "Vedligeholdelse og reparation" (⇒ 4.7), læses grundigt igennem, og alle sikkerhedshenvisninger skal overholdes.

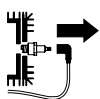

Træk tændrørshætten af før alle vedligeholdelses- eller rengøringsarbejder!

### 11.1 Rengør maskinen

#### Vedligeholdelsesinterval: Efter hver brug

Omhyggelig behandling beskytter maskinen mod skader og forlænger levetiden.

Ret aldrig en vandstråle (højtryksrensere) mod dele af forbrændingsmotoren, pakninger, elektriske komponenter og lejesøler. Det kan medføre beskadigelser og dyre reparationer.

Brug ikke aggressive rengøringsmidler. Disse rengøringsmidler kan beskadige kunststof- og metaldele, hvilket forringer STIHL maskinens drift.

Kan snavs ikke fjernes med vand, med en børste eller med en klud, anbefaler STIHL, at der anvendes et specialrensemiddel (f.eks. STIHL-specialrensemiddel).



Eventuelle græsrester i kabinettet og udkastningsskakten løsnes først med en pind.



### Undgå at beskadige maskinen!

Rengør især kabinettet, alle afdækninger og området omkring forbrændingsmotoren samt kniven meget omhyggeligt.

### Rengøringsstilling:

- Stil maskinen på et plant, fast og vandret underlag.
- Tag græsopsamlingskurven af. (⇒ 7.7)
- Luk tankudluftningsskruen. (⇒ 7.5)
- Indstil den største klippehøjde til venstre og højre på baghjulene. (⇒ 7.3)
- Skru skruen (1) ud, og tag den ud sammen med skiven (2).
- Løft styrehåndtaget, indtil udsparingen (3) befinder sig over boringen (4) i kabinettet.
- Skru skruen (1) med skiven (2) så fast i, at styrehåndtaget er stabilt fastgjort i serviceposition.
- Løft maskinen foran, åbn udkastningsspjældet, og læg styrehåndtaget bagover. Kontrollér, at maskinen står stabilt.

Stil maskinen på alle fire hjul efter rengøringen, monter styrehåndtaget i arbejdspositionen, og indstil den ønskede klippehøjde.

### 11.2 Hjul

Hjulenes lejer er vedligeholdelsesfrie.

### 11.3 Forbrændingsmotor

#### Vedligeholdelsesinterval: Se betjeningsvejledningen til forbrændingsmotoren

For at sikre lang levetid er det vigtigt, at der altid er påfyldt tilstrækkelig olie, at olie- og luftfilteret udskiftes regelmæssigt, og at de anbefalede olieskifteintervaller overholdes.

Du finder ligeledes oplysninger om motorolie og oliemængde i forbrændingsmotorens betjeningsvejledning.

Køleribberne skal altid holdes rene for at sikre tilstrækkelig køling af forbrændingsmotoren.

### 11.4 Gearkasse

#### RM 756 YC, RM 756 YS:

#### Vedligeholdelsesinterval: efter 1000 driftstimer/ mindst en gang årligt

Vedligeholdelsen af hydrogearkassen må kun foretages af uddannet personale. STIHL anbefaler en STIHL-forhandler.

#### RM 756 GC, RM 756 GS:

3-trins-gearkassen er vedligeholdelsesfri.

### 11.5 Vedligehold kniv-bremse-kobling

#### Vedligeholdelsesinterval: Årligt

Kniv-bremse-koblingen er udsat for naturlig slitage.

Vedligeholdelsen må kun foretages af uddannet personale. STIHL anbefaler en STIHL-forhandler.

## 11.6 Kontrollér knivens slid



**Vedligeholdelsesinterval:  
Før hver brug**



### Risiko for kvæstelse!

Kniven slides mere eller mindre kraftigt, afhængigt af hvor og hvor længe den har været i brug. Anvendes maskinen på et sandet underlag eller ofte under tørre forhold, slides kniven mere og hurtigere end normalt.

En slidt kniv kan knække og forårsage alvorlige kvæstelser. Følg derfor altid anvisningerne vedrørende knivens vedligeholdelse.

### Kontrol



### Risiko for kvæstelse!

Følg sikkerhedsanvisningerne i kapitlet "Sikkerhed". (⇒ 4.7)

- Stil maskinen i rengøringsposition. (⇒ 11.1)
- Rengør kniven (1), og kontrollér for beskadigelser (hakker eller ridser).
- Mål knivtykkelsen **A** flere steder med en skydelære (2).
- Mål knivbredden som vist ved **B** og **C** på venstre og højre side af kniven.

### Slidgrænser:

Knivtykkelsen **A** skal være mindst 2,5 mm overalt.

Knivbredden ved **B** skal være mindst 80 mm og ved **C** mindst 55 mm.

Er den medfølgende kniv ikke monteret på plæneklipperen, men derimod f.eks. granuleringskniven, der fås som ekstraudstyr, gælder der andre slidgrænser.

## 11.7 Afmonter og monter kniven



### Risiko for kvæstelse!

Arbejd altid med handsker.



### Demontering

- Stil maskinen i rengøringsposition. (⇒ 11.1)
- Hold fast i kniven (1), og løs knivbolten (2).
- Tag knivbolten (2), låseskiven (3) og kniven (1) ud.

### Montage



### Undgå at beskadige maskinen!

Kniven skal udskiftes, hvis der er hakker eller ridser, eller hvis en slidgrænse (⇒ 11.6) er nået.

- Rens knivens anlægsflade og knivholderen.
- Forsyn knivbolten med Loctite 243.
- Sæt kniven (1) på knivholderen (4) som vist på billedet.
- Sæt låseskiven (3) på som vist, og stram den med knivbolten (2) med 60 - 65 Nm.



### Risiko for kvæstelse!

Det foreskrevne tilspændingsmoment skal overholdes.

Låseskiven (3) skal altid udskiftes, hver gang knivene monteres.

Knivbolten (2) skal udskiftes, hver gang der skiftes kniv.

## 11.8 Slib kniven

Hvis resultatet af klipningen efterhånden bliver dårligere, skyldes det som regel, at kniven er sløv.

Følgende punkter skal overholdes, når kniven slibes efter:

- Demonter kniven. (⇒ 11.7)
- Afkøl kniven under slibningen, f.eks. med vand. Den må ikke blive blå, da skæreevnen i så fald forringes.
- Slib kniven ensartet for at undgå vibrationer pga. ubalance.
- Skærevinklen på 30° skal overholdes.
- Overhold slidgrænserne under slibningen.
- Fjern i givet fald graterne, der er opstået.

## 11.9 Vedligehold kabeltrækkene:

Vedligeholdelsen af **gaskablet** må kun foretages af uddannet personale. STIHL anbefaler en STIHL-forhandler.

### Indstil kabeltrækket kniv-bremsekobling



**Vedligeholdelsesinterval:  
efter behov**

Kabeltrækket skal indstilles,

- når kniven er standset efter tilkobling,
- når tilkoblingen kun fungerer med tidsforsinkelse,
- når den tilkoblede knivs omdrejningstal mindskes under græsslåningen.

### Indstil kabeltrækket

- Løsn møtrikken (1), og stram kabeltrækket (2) med møtrikken (3). Stram derefter møtrikken (1) igen.

### Kontrol

For at kontrollere, at indstillingen er korrekt, måles fjederlængden.

- **1** Mål længden på den uspændte fjeder (4) med en skydelære.
- Kobl kniven til – start **ikke** forbrændingsmotoren. (⇒ 10.2)
- **2** Mål længden på den spændte fjeder (4). Længdeforskel: **mindst 3 mm**
- Indstil om nødvendigt kabeltrækket igen.



Hvis tilkoblingen af kniven ikke fungerer korrekt, selvom kabeltrækket er indstillet korrekt, skal kniv-bremse-koblingen kontrolleres af en forhandler. STIHL anbefaler en STIHL-forhandler.

### Indstil kabeltræk til fremdrift Hydro



RM 756 YC, RM 756 YS

### Vedligeholdelsesinterval: Før første ibrugtagning eller efter behov

Kabeltrækket skal indstilles,

- før maskinen tages i brug første gang.

- når den maksimale kørehastighed ikke nås.
- når fremdriften er tilkoblet permanent. Det vil sige, at plæneklipperen starter utilsigtet, når der trækkes i startkablet, selvom bøjlen til fremdriften ikke er trykket ind.

### Indstil kabeltrækket

- Træk håndtaget til kørehastighed (1) helt tilbage. 
- Løsn møtrikkerne (2, 3), således at kabeltrækket (4) ikke er spændt.
- Start forbrændingsmotoren. (⇒ 10.1)
- Træk bøjlen til fremdrift hen mod styrehåndtaget, og hold den. (⇒ 10.5)
- Stram kabeltrækket (4) med møtrikken (3), indtil fremdriften starter. Slip derefter bøjlen til fremdrift, stands forbrændingsmotoren, og stram møtrikken (2).
- **Kontrol:** Hvis bøjlen til fremdrift ikke trykkes ind, er kabeltrækket strammet let, og maskinen kan trækkes bagud, uden at hjulene blokeres.

### Indstil kabeltrækket gearskifte

RM 756 GC, RM 756 GS



### Vedligeholdelsesinterval: Efter behov

Kabeltrækket skal indstilles,

- hvis de enkelte gear ikke kan vælges.

### Indstil kabeltrækket

- Stram kabeltrækket (1) ved hjælp af de to møtrikker (2, 3) på styrehåndtagets underside, så alle tre gear kan vælges korrekt.

### Indstil kabeltræk til fremdrift

RM 756 GC, RM 756 GS



### Vedligeholdelsesinterval: Efter behov

Kabeltrækket skal indstilles,

- når fremdriften ikke starter ved aktiveret bøjle til fremdrift.
- når fremdriften er tilkoblet permanent. Det vil sige, at plæneklipperen starter utilsigtet, når der trækkes i startkablet, selvom bøjlen til fremdriften ikke er trykket ind.



### Risiko for kvæstelse!

Kabeltrækket til fremdriften skal være indstillet rigtigt, når der arbejdes med maskinen.

### Kontrollér kabeltrækkets spænding:

1. Vælg 3. gear, og træk i startkablet – plæneklipperen drives ikke frem.
2. Træk bøjlen til fremdrift hen mod styrehåndtaget, og hold den, træk i startkablet – plæneklipperen drives frem.

### Indstil kabeltræk:

- Stram kabeltrækket (1) ved hjælp af de to møtrikker (2, 3) på styrehåndtagets underside, så fremdriften starter, når bøjlen til fremdrift er trukket halvvejs ind.

### 11.10 Opbevaring og længere pauser (vinterpause)

Maskinen skal opbevares i et tørt, lukket og støvfrit rum. Sørg for, at maskinen opbevares utilgængeligt for børn.

Eventuelle fejl på maskinen skal altid afhjælpes før opbevaringen. Maskinen skal altid være i driftsikker tilstand.

Tap benzinen ud af tanken, og tøm karburatoren før opbevaringen (f.eks. ved at køre dem tomme).

Ved længere driftspauser (vinterpause) skal følgende punkter desuden udføres:

- Rens alle ydre dele omhyggeligt.
- Smør samtlige bevægelige dele godt ind i olie/fedt.
- Skru tændrøret af (se forbrændingsmotorens betjeningsvejledning), og hæld ca. 3 cm<sup>3</sup> motorolie i forbrændingsmotoren gennem tændrørsåbningen. Tørn forbrændingsmotoren nogle gange uden tændrør (træk i startkablet).



#### **Brandfare!**

Tændrørshætten skal holdes væk fra tændrørsåbningen på grund af antændelsesfare.

- Skru tændrøret i igen (se også betjeningsvejledningen til forbrændingsmotoren).
- Udfør olieskift regelmæssigt (se betjeningsvejledningen til forbrændingsmotoren).

## 12. Transport



#### **Risiko for kvæstelser!**

Læs og overhold kapitlet "Sikkerhed", især kapitlet "Maskinens transport" før transporten. (⇒ 4.4)

### 12.1 Fastgør maskinen



Maskinen må kun transporteres på et rent, plant lad stående på alle 4 hjul.

- Fastgør maskinen med egnede hjælpemidler, så den ikke glider. Fastgør tove eller seler på styrehåndtagets nederste del (1) og på stødstangen (2).

### 12.2 Løft eller bær maskinen

Plæneklipperen skal altid løftes og bæres af to personer.

#### **Alle modeller:**



- Hold og løft plæneklipperen i stødstangen (1) og styrehåndtaget (2).

#### **RM 756 GC, RM 756 YC – anden bæremåde:**



- Træk håndtaget (3) helt ud af styrehåndtagets nederste del.
- Til højre:  
Hold og løft plæneklipperen i stødstangen (1) og styrehåndtaget (2).  
Til venstre:  
Hold og løft plæneklipperen i stødstangen (1) og håndtaget (3).
- Skub håndtaget (3) helt ind i styrehåndtagets nederste del efter transporten.

## 13. Miljøbeskyttelse



Det afskårne græs må ikke smides i skraldespanden, men bør derimod komposteres.

Emballage, maskine og tilbehør er fremstillet af materialer, der kan genbruges, og som skal bortskaffes i overensstemmelse hermed.

Miljørigtig bortskaffelse, hvor materialerester sorteres, fremmer muligheden for at genanvende brugbare materialer. Derfor skal maskinen afleveres på en genbrugsstation, når den er opslidt. Følg anvisningerne i kapitlet "Bortskaffelse" (⇒ 4.9) i forbindelse med bortskaffelse.

Kontakt genbrugsstationen eller forhandleren for at få at vide, hvordan affaldsprodukterne kan bortskaffes korrekt.

## 14. Sådan minimerer du slid og undgår skader

### **Vigtige anvisninger til vedligeholdelse af produktgruppen**

#### **Benzindrevne plæneklippere (STIHL RM)**

Firmaet STIHL påtager sig intet ansvar for ting- og personskader, som opstår som følge af manglende overholdelse af henvisningerne i betjeningsvejledningen, især hvad angår sikkerhed, betjening og vedligeholdelse, eller ved anvendelse af ikke godkendte påbygningskomponenter eller reservedele.

For at undgå skader og unødigt slitage på din STIHL-maskine skal du altid følge nedenstående vigtige anvisninger:

#### **1. Sliddele**

Nogle dele af STIHL-maskinen udsættes også selv ved korrekt brug for normal slitage og skal alt efter arten og varigheden af brugen udskiftes rettidigt.

Dertil hører bl. a.:

- Kniv
- Græsopsamlingskurv (tekstil)
- Kilerem
- Beskyttelseslister
- Dæk
- Klipningskanalindsats

## 2. Overholdelse af anvisningerne i denne betjeningsvejledning

Brug, vedligeholdelse og opbevaring af STIHL-maskinen skal ske med største omhu som beskrevet i denne betjeningsvejledning. Brugeren hæfter selv for alle skader, der måtte opstå som følge af manglende overholdelse af sikkerheds-, betjenings- og vedligeholdelsesanvisningerne.

Dette gælder især for:

- Ændringer af produktet, som ikke er godkendt af STIHL.
- Anvendelse af forbrugsstoffer, som ikke er godkendt af STIHL (smøremidler, benzin og motorolie, se henvisninger fra producenten af forbrændingsmotoren).
- Anvendelse af værktøj eller tilbehør, som ikke er godkendt eller egnet til maskinen eller ikke er af tilstrækkelig kvalitet.
- Brug af produktet til andet end det af producenten foreskrevne formål.
- Anvendelse af produktet ved sportsarrangementer eller i konkurrencer.
- Følgeskader som følge af fortsat brug af produktet med defekte komponenter.

## 3. Vedligeholdelsesarbejder

Alle former for arbejder, der er beskrevet i afsnittet "Vedligeholdelse", skal foretages regelmæssigt.

Hvis disse vedligeholdelsesarbejder ikke kan udføres af brugeren selv, skal de udføres af en forhandler.

STIHL anbefaler, at alle vedligeholdelsesarbejder og reparationer udelukkende udføres hos en STIHL-forhandler.

STIHL-forhandlerne tilbydes jævnligt kurser og får stillet teknisk materiale til rådighed.

Såfremt disse arbejder ikke bliver udført, kan der opstå skader, som brugeren selv hæfter for.

Herunder hører bl.a.:

- Korrosionsskader eller følgeskader på grund af uhensigtsmæssig opbevaring.
- Skader på maskinen på grund af anvendelse af andre reservedele af mindre god kvalitet.
- Skader pga. ikke udført eller utilstrækkelig vedligeholdelse, eller skader pga. vedligeholdelses- eller reparationsarbejder, som ikke udføres på forhandlernes værksted.

## 15. Standardreservedele

### Kniv

6378 702 0100

### Knivbolt

9008 319 2460

### Låseskive

0000 702 6600



Fastgørelsesdelene på kniven (knivbolt, låseskive) skal udskiftes, når kniven udskiftes eller monteres. Reservedele fås hos en STIHL-forhandler.

## 16. EC-overensstemmelseserklæring

### 16.1 Plæneklipper STIHL RM 756.0 GC, RM 756.0 GS, RM 756.0 YC, RM 756.0 YS

STIHL Tirol GmbH  
Hans Peter Stihl-Straße 5  
6336 Langkampfen  
Østrig

erklærer, at vi har det fulde ansvar for, at

- Konstruktion: Plæneklipper
- Fabrikat: STIHL
- Type: RM 756.0 GC, RM 756.0 GS, RM 756.0 YC, RM 756.0 YS
- Serienummer: 6378

opfylder de relevante bestemmelser i direktiverne 2000/14/EC, 2006/42/EC, 2014/30/EU og 2011/65/EU og er udviklet og fremstillet i overensstemmelse med de gældende udgaver af følgende standarder: EN ISO 5395-1, EN ISO 5395-2 og EN 14982 (såfremt disse kan anvendes).

Navn og adresse på den pågældende myndighed:  
TÜV Rheinland LGA Products GmbH  
Tillystraße 2  
D-90431 Nürnberg



For at finde det målte og garanterede lydeffektniveau er man gået frem efter direktiv 2000/14/EC, bilag VIII.

- Målt lydeffektniveau: 97,4 dB(A)
- Garanteret lydeffektniveau: 98 dB(A)

De tekniske dokumenter opbevares i afdelingen for produktgodkendelse hos STIHL Tirol GmbH.

Produktionsåret og maskinnummeret står på plæneklipperen.

Langkampfen, 02.01.2021

STIHL Tirol GmbH

e.b.

Matthias Fleischer, Sektionsleder for forskning og udvikling

e.b.

Sven Zimmermann, Sektionsleder for kvalitet

## 17. Tekniske data

### RM 756.0 GC/RM 756.0 GS/RM 756.0 YC/RM 756.0 YS

Serienummer	6378
Forbrændingsmotor, type	4-takts forbrændingsmotor
Producent	Kawasaki
Type	FJ 180 V KAI OHV
Slagvolumen	179 ccm
Kabinetsmateriale	Trykstøbt magnesium
Nom. effekt ved mærkehastighed	2,9 - 2800 kW - omdr./min.
Benzintank	3 l
Startanordning	Snorestart
Skæreanordning	Knivbjælke
Klippebredde	54 cm
Hastighed knivbjælke	2800 o/min
Drev knivbjælke	BBC
Tilspændingsmoment knivbolt	60 - 65 Nm
Hjul-Ø foran	207 mm
Hjul-Ø bagtil	232 mm
Fyldemængde græsopsamlingskurv	80 l
Klippehøjde	25 - 90 mm
Anført vibrationskarakteristik iht. EN 12096:	
Målt værdi $a_{hw}$	2,40 m/sek <sup>2</sup>
Usikkerhed $K_{hw}$	1,20 m/sek <sup>2</sup>
Måling iht. EN 20643	

### RM 756.0 GC/RM 756.0 GS/RM 756.0 YC/RM 756.0 YS

I henhold til direktiv 2000/14/EC:	
Garanteret lydeffektniveau $L_{WAd}$	98 dB(A)
I henhold til direktiv 2006/42/EC:	
Støjniveau på arbejdspladsen $L_{pA}$	86 dB(A)
Usikkerhed $K_{pA}$	2 dB(A)
l/b/h	176/59/116 cm

### RM 756.0 GC

Hjuldrev baghjul	3 V (3 gear)
Vægt	60 kg

### RM 756.0 GS

Hjuldrev baghjul	3 V (3 gear)
Vægt	60 kg

### RM 756.0 YC

Hjuldrev baghjul	Hydrogearkasse, trinløs
Vægt	61 kg

### RM 756.0 YS

Hjuldrev baghjul	Hydrogearkasse, trinløs
Vægt	60 kg

### 17.1 REACH

REACH er en EU-forordning om registrering, vurdering og godkendelse af kemikalier.

Oplysninger om opfyldelse af REACH-forordningen (EF) nr. 1907/2006 er angivet på [www.stihl.com/reach](http://www.stihl.com/reach).

## 18. Fejlsøgning

✂ Kontakt evt. en forhandler, STIHL anbefaler en STIHL-forhandler.

📖 Se betjeningsvejledningen til forbrændingsmotoren.

---

### Fejl:

Forbrændingsmotoren starter ikke

### Mulig årsag:

- Gashåndtaget er i STOP-position.
- Chokeren er ikke aktiveret
- Benzintanken er tom
- Dårlig, forurenede eller gammel benzin i tanken
- Manglende benzintilførsel
- Tændrøret tilsødet eller beskadiget
- Forkert elektrodeafstand
- Tændrørshætten er trukket af tændrøret
- Forbrændingsmotoren er "druknede" pga. flere startforsøg
- Luftfilteret er snavset
- Kabeltrækket til gasindstilling er defekt (f.eks. knækket)

### Afhjælpning:

- Placer gashåndtaget i choker- eller startposition (⇒ 10.1)
- Placer gashåndtaget i choker-position (⇒ 10.1)
- Fyld benzin på (⇒ 7.5)
- Rengør benzinsystemet og karburatoren; anvend altid frisk kvalitetsbenzin 📖, ✂, (⇒ 7.5)
- Kontrollér benzinslangen 📖, ✂
- Rens eller udskift tændrøret 📖
- Indstil elektrodeafstanden ✂
- Sæt tændrørshætten på, afprøv forbindelsen mellem tændrørskablet og -hætten. ✂

- Skru tændrøret ud, og tør det; sæt gashåndtaget i STOP-position, og træk startkablet igennem flere gange, mens tændrøret er taget ud; skru tændrøret i, og sæt tændrørshætten på. 📖
- Rens/udskift luftfilteret 📖
- Reparer kabeltrækket til gasindstilling ✂

---

### Fejl:

Startbesvær eller forbrændingsmotorens ydelse falder

### Mulig årsag:

- Græsslåning med for lavt skæretrin eller med for høj hastighed
- Der er vand i benzintanken og karburatoren; karburatoren er tilstoppet
- Der er snavs i benzintanken
- Luftfilteret er snavset
- Tændrøret er tilsødet

### Afhjælpning:

- Tilpas klippehøjden og reducer hastigheden
- Tøm benzintanken, rens benzinslangen og karburatoren ✂
- Rengør benzintanken ✂
- Rens/udskift luftfilteret 📖, ✂
- Rens tændrøret ✂

---

### Fejl:

Forbrændingsmotoren går ud under driften

### Mulig årsag:

- Benzinhane lukket
- Tankudluftningsskruen er lukket
- Kniv-bremse-kobling overbelastet

### Afhjælpning:

- Åbn benzinhane (⇒ 10.1)
- Åbn tankudluftningsskruen (⇒ 10.1)
- Rens klipningskanalen, tøm græsopsamlingskurven (⇒ 9.).

---

### Fejl:

Ingen igangsætning ved betjening af bøjlen til fremdriften

### Mulig årsag:

- Kabeltrækket til fremdriften er forkeret indstillet
- Kabeltrækket til fremdriften er defekt (f.eks. knækket)
- Kileremmen er slidt

### Afhjælpning:

- Kontrollér indstillingen (⇒ 11.9)
- Udskift kabeltrækket ✂
- Udskift kileremmen ✂

---

### Fejl:

Forbrændingsmotoren bliver meget varm

### Mulig årsag:

- For lav oliestand i forbrændingsmotoren
- Køleribberne snavsede

### Afhjælpning:

- Påfyld eller udskift om nødvendigt motorolien 📖
- Rens køleribberne (⇒ 11.3)

---

### Fejl:

Ujævnt snit, plænen bliver gul

### Mulig årsag:

- Kniven er sløv eller slidt
- Fremføringshastigheden er for stor i forhold til klippehøjden
- Forbrændingsmotorens omdrejningstal for lavt

### Afhjælpning:

- Slib eller udskift kniven (⇒ 11.6)
- Reducer fremføringshastigheden, og/eller vælg den rigtige klippehøjde (⇒ 9.), (⇒ 7.3)
- Skub gasindstillingens håndtag til startposition (⇒ 10.1)

---

**Fejl:**

Klipningskanalen er tilstoppet

**Mulig årsag:**

- Kniven er slidt
- Græsslåning i for højt eller for fugtigt græs
- Forbrændingsmotorens omdrejningstal for lavt

**Afhjælpning:**

- Udskift kniven (⇒ 11.6)
- Tilpas klippehøjden og klippehastigheden til forholdene (⇒ 9.), (⇒ 7.3)
- Skub gasindstillingens håndtag til startposition (⇒ 10.1)

---

**Fejl:**

Kraftige vibrationer under driften

**Mulig årsag:**

- Klippeanordning defekt
- Kniven i ubalance
- Forbrændingsmotoren sidder løst

**Afhjælpning:**

- Kontrollér kniven, knivakslen og knivboltene; stram knivboltene (⇒ 11.7)
- Slib/udskift kniven (⇒ 11.8)
- Spænd forbrændingsmotorens monteringsbolte ✖

---

**Fejl:**

Der løber benzin ud af tankdækslet, når maskinen stilles i rengøringsposition

**Mulig årsag:**

- Tankudluftningsskruen er lukket for stramt

**Afhjælpning:**

- Udskift tankdækslet ✖

## 19. Serviceplan

### 19.1 Leveringsbekræftelse

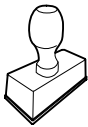
<b>Model:</b>	_____
<b>Serienummer:</b>	<input type="text"/> <input type="text"/> <input type="text"/> <input type="text"/> <input type="text"/> <input type="text"/> <input type="text"/> <input type="text"/>
<b>Dato:</b>	<input type="text"/> <input type="text"/> <input type="text"/> <input type="text"/> <input type="text"/> <input type="text"/> <input type="text"/>
	
Næste service	
<b>Dato:</b>	<input type="text"/> <input type="text"/> <input type="text"/> <input type="text"/> <input type="text"/> <input type="text"/> <input type="text"/>

---

### 19.2 Servicebekræftelse



Giv denne betjeningsvejledning til din STIHL-forhandler i forbindelse med vedligeholdelsesarbejde. Han bekræfter udførelsen af de enkelte servicepunkter i de fortrykte felter.

Service udført den

Dato for næste serviceeftersyn



## Drodzy Klienci!

Dziękujemy za zakup urządzenia marki STIHL. Nasze produkty projektujemy i produkujemy z zachowaniem wysokiej jakości i z uwzględnieniem potrzeb naszych klientów. W ten sposób powstają produkty o wyjątkowej niezawodności także w ekstremalnych warunkach.

STIHL wyróżnia się też wysoką jakością pod względem obsługi serwisowej. Sieć naszych autoryzowanych dealerów gwarantuje kompetentne doradztwo i szkolenia oraz kompleksową obsługę techniczną.

Dziękujemy za okazane zaufanie i życzymy zadowolenia z nabytego produktu STIHL.

Dr Nikolas Stihl

**WAŻNE! ZAPOZNAĆ SIĘ PRZED UŻYCIEM I ZACHOWAĆ.**

## 1. Spis treści

<b>Uwagi dotyczące instrukcji obsługi</b>	<b>268</b>
Informacje ogólne	268
Wskazówki dotyczące instrukcji obsługi	268
<b>Opis urządzenia</b>	<b>269</b>
<b>Zasady bezpiecznej pracy</b>	<b>269</b>
Informacje ogólne	269
Tankowanie paliwa – sposób postępowania	270
Odzież robocza i sprzęt ochronny	271
Transport urządzenia	271
Przed rozpoczęciem pracy	271
Praca z urządzeniem	272
Konserwacja i naprawy	274
Przechowywanie urządzenia podczas dłuższych przerw w eksploatacji	275
Utylizacja	275
<b>Objaśnienie symboli</b>	<b>276</b>
<b>Wyposażenie standardowe</b>	<b>276</b>
<b>Przygotowanie urządzenia do pracy</b>	<b>277</b>
Montaż uchwyty kierującego	277
Zamontowanie przewodu osłaniającego	277
Regulacja wysokości koszenia przy każdym kole	277
Regulacja wysokości uchwytu kierującego	278
Paliwo i olej silnikowy	278
Składanie kosza na trawę	278
Zakładanie i zdejmowanie kosza na trawę	278
<b>Sprzęgło i hamulec noża (BBC)</b>	<b>279</b>

<b>Wskazówki dotyczące wykonywania pracy</b>	<b>279</b>
Obszar pracy użytkownika	279
<b>Uruchamianie urządzenia</b>	<b>279</b>
Uruchamianie silnika spalinowego	279
Włączanie sprzęgła noża kosiarki	280
Wyłączanie sprzęgła noża kosiarki	280
Sprawdzanie sprzęgła i hamulca noża (BBC)	280
Włączanie napędu kół	281
Wyłączanie napędu kół	281
Wyłączanie silnika spalinowego	281
Kosz na trawę (z tkaniny) z osłoną przeciwpylową	281
<b>Konserwacja</b>	<b>282</b>
Czyszczenie urządzenia	282
Koła	282
Silnik spalinowy	282
Przekładnia	282
Konserwacja sprzęgła i hamulca noża (BBC)	283
Sprawdzanie zużycia noża	283
Wymontowanie i zamontowanie noża kosiarki	283
Ostrzenie noża kosiarki	283
Konserwacja cięgien	284
Przechowywanie i przestój (przerwa zimowa)	285
<b>Transport</b>	<b>285</b>
Mocowanie urządzenia	285
Podnoszenie lub przenoszenie urządzenia	285
<b>Ochrona środowiska</b>	<b>286</b>
<b>Ograniczanie zużycia i zapobieganie uszkodzeniom</b>	<b>286</b>
<b>Typowe części zamienne</b>	<b>287</b>
<b>Deklaracja zgodności UE</b>	<b>287</b>

Kosiarka STIHL RM 756.0 GC, RM 756.0 GS, RM 756.0 YC, RM 756.0 YS	287
<b>Dane techniczne</b>	<b>287</b>
Rozporządzenie REACH	288
<b>Wykrywanie usterek</b>	<b>288</b>
<b>Plan czynności serwisowych</b>	<b>290</b>
Potwierdzenie przekazania	290
Potwierdzenie obsługi serwisowej	290

## 2. Uwagi dotyczące instrukcji obsługi

### 2.1 Informacje ogólne

Niniejsza instrukcja obsługi jest **oryginalną instrukcją obsługi** Producenta według dyrektywy WE 2006/42/EC.

Firma STIHL stale udoskonala swoje wyroby i dlatego zastrzega sobie prawo dokonywania zmian dotyczących kształtu, rozwiązań technicznych oraz wyposażenia w dostarczanych wyrobach. W związku z tym dane i rysunki w tej broszurze nie mogą być podstawą do jakichkolwiek roszczeń.

Niniejsza instrukcja obsługi może ewentualnie zawierać opisy modeli, które nie są dostępne we wszystkich krajach.

Niniejsza instrukcja obsługi jest chroniona prawem autorskim. Wszelkie prawa zastrzeżone. Dotyczy to zwłaszcza prawa do powielania, tłumaczenia i przetwarzania w systemach elektronicznych.

### 2.2 Wskazówki dotyczące instrukcji obsługi

Rysunki wraz z opisami przedstawiają określone czynności.

Wszystkie symbole graficzne umieszczone na urządzeniu zostały objaśnione w niniejszej instrukcji obsługi.

#### Kierunek patrzenia

Przyporządkowanie pojęć „**w lewo**“ i „**w prawo**“ w niniejszej instrukcji obsługi: Użytkownik stoi z tyłu za urządzeniem i patrzy w kierunku jazdy do przodu.

#### Odsyłacz

Odpowiedni rozdział i podrozdział wskazano za pomocą strzałki. Poniżej podano przykład odsyłacza do rozdziału: (⇒ 3.)

#### Oznaczenie fragmentów tekstu

Instrukcje mogą być oznaczone w sposób opisany w następujących przykładach.

Czynności, które wymagają ingerencji użytkownika:

- Śrubę (1) odkręcić wkrętakiem, nacisnąć dźwignię (2) ...

Ogólne zestawienie czynności:

- wykorzystywanie urządzenia podczas imprez lub zawodów sportowych

#### Fragmenty tekstu o specjalnym znaczeniu:

Fragmenty tekstu o specjalnym znaczeniu są oznaczone opisanymi poniżej symbolami graficznymi w celu ich dodatkowego wyróżnienia.



#### Niebezpieczeństwo!

Niebezpieczeństwo wypadku i poważnych obrażeń ciała. Określone zachowanie jest niezbędne lub zabronione.



#### Ostrzeżenie!

Niebezpieczeństwo zranienia osób. Określone postępowanie zapobiega możliwym lub prawdopodobnym obrażeniom ciała.



#### Ostrożnie!

Lekkie obrażenia ciała lub szkody materialne, których można uniknąć przez odpowiednie postępowanie.



#### Wskazówka

Informacja dotycząca lepszego wykorzystania urządzenia i zapobiegania ewentualnym błędom w obsłudze.

#### Fragmenty tekstu odnoszące się do rysunku:

Rysunki, które objaśniają sposób korzystania z urządzenia, znajdują się na początku instrukcji obsługi.

Symbol aparatu fotograficznego ułatwia odnalezienie rysunków do określonych części tekstu w instrukcji obsługi.



### 3. Opis urządzenia



- 1 Dźwignia hamulca noża
- 2 Dźwignia napędu kół
- 3 Dźwignia regulacji obrotów
- 4 RM 756 GC, RM 756 GS:  
Dźwignia zmiany biegów
- 4 RM 756 YC, RM 756 YS:  
Dźwignia prędkości jazdy
- 5 Dźwignia sprzęgła noża
- 6 Uchwyt kierujący
- 7 Śruba regulacji wysokości uchwytu
- 8 Regulacja wysokości koszenia przy każdym kole
- 9 Zderzak
- 10 Nasadka świecy zapłonowej
- 11 Osłona wyrzutu
- 12 Kosz na trawę (z tkaniny) z osłoną przeciwpyłową
- 13 Tabliczka znamionowa z numerem urządzenia
- 14 RM 756 GC, RM 756 YC:  
Uchwyt transportowy

### 4. Zasady bezpiecznej pracy

#### 4.1 Informacje ogólne



Podczas pracy z urządzeniem należy przestrzegać przepisów bezpieczeństwa pracy.



Przed pierwszym uruchomieniem urządzenia należy uważnie przeczytać

instrukcję obsługi. Przechowywać starannie instrukcję obsługi, aby móc korzystać z niej w przyszłości.

Należy przestrzegać wskazówek dotyczących obsługi i konserwacji zawartych w osobnej instrukcji obsługi silnika spalinowego.

Zachowanie tych środków bezpieczeństwa jest niezbędne w celu zapewnienia bezpieczeństwa użytkownika, zestawienie nie obejmuje wszystkich przypadków. Z urządzenia należy korzystać w sposób rozważny i odpowiedzialny, pamiętając o tym, że osoba obsługująca urządzenie jest odpowiedzialna za wypadki z udziałem osób trzecich i ich mienia.

Prosimy też o dokładne zapoznanie się z elementami obsługi i sposobem eksploatacji urządzenia.

Urządzenie może być używane tylko przez osoby, które przeczytały niniejszą instrukcję obsługi i zapoznały się z jego obsługą. Przed pierwszym uruchomieniem urządzenia jego użytkownik powinien zadbać o odbycie przeszkolenia fachowego i praktycznego. Sprzedawca lub specjalista powinien udzielić użytkownikowi instruktażu na temat bezpiecznej obsługi urządzenia.

Podczas tego instruktażu należy zwłaszcza poinformować użytkownika, że praca przy użyciu urządzenia wymaga szczególnej staranności i koncentracji.

Także w przypadku prawidłowej obsługi tego urządzenia zawsze występują inne zagrożenia.



#### Niebezpieczeństwo uduszenia!

Niebezpieczeństwo uduszenia się dzieci podczas zabawy z opakowaniem. Opakowania należy przechowywać w miejscach niedostępnych dla dzieci.

Urządzenie wraz z osprzętem może być udostępniane lub wypożyczane tylko osobom, które dokładnie poznały dany model i jego obsługę. Instrukcję obsługi, stanowiącą część urządzenia, należy wraz z nim przekazywać.

Należy zapewnić, aby użytkownik był zdolny pod względem fizycznym, sensorycznym oraz psychicznym do obsługi urządzenia i pracy z jego użyciem. Jeżeli użytkownik jest do tego zdolny w ograniczonym zakresie pod względem fizycznym, sensorycznym lub psychicznym, to może wykonywać pracę za pomocą urządzenia tylko pod nadzorem odpowiedzialnej osoby lub po instruktażu przeprowadzonym przez tę osobę.

Należy zapewnić, aby użytkownik był pełnoletni lub odbywał naukę zawodu pod nadzorem zgodnie z krajowymi przepisami.

Urządzenie może być używane tylko przez wyczerpaną osobę będącą w dobrej kondycji fizycznej i psychicznej. W przypadku problemów zdrowotnych należy zapytać lekarza o możliwość pracy przy użyciu urządzenia. Urządzenia nie wolno obsługiwać po spożyciu alkoholu, zażyciu narkotyków lub leków opóźniających reakcję.

## Uwaga – niebezpieczeństwo wypadku!

Kosiarka jest przeznaczona tylko do koszenia trawników. Inne użycie urządzenia jest niedozwolone i może być niebezpieczne lub spowodować uszkodzenie urządzenia.

Z powodu niebezpieczeństwa zranienia użytkownika kosiarka nie może być wykorzystywana do następujących czynności (zestawienie niepełne):

- przycinanie zarośli, żywopłotów i krzewów,
- obcinanie pędów czepnych,
- pielęgnacja trawy rosnącej na dachu oraz w skrzynkach balkonowych,
- rozdrabnianie ściętych fragmentów drzew i żywopłotów,
- czyszczenie ścieżek (odsysanie, przedmuchiwanie),
- wyrównywanie nierówności powierzchni, np. kopców wykonanych przez krety,
- transport ściętej trawy poza przewidzianym do tego celu koszem na trawę.

Ze względów bezpieczeństwa każda modyfikacja urządzenia, z wyjątkiem prawidłowego montażu wyposażenia dodatkowego dopuszczonego przez firmę STIHL, jest zabroniona i powoduje utratę gwarancji. Informacji o dopuszczonym wyposażeniu dodatkowym udzielają autoryzowani dealerzy firmy STIHL.

Zabronione jest zwłaszcza dokonywanie jakichkolwiek zmian w urządzeniu zwiększających moc lub prędkość obrotową silnika spalinowego lub elektrycznego.

Urządzenia nie wolno używać do przewożenia przedmiotów, zwierząt i osób, a zwłaszcza dzieci.

Należy zachować szczególną ostrożność podczas pracy w miejscach publicznych, parkach, obiektach sportowych oraz podczas eksploatacji w rolnictwie i leśnictwie.

Urządzenie można puszczać tylko wtedy, gdy stoi ono na płaskiej powierzchni, z której nie może się samo stoczyć.



### Uwaga! Zagrożenie dla zdrowia spowodowane przez wibracje! Nadmierne

obciążenie organizmu przez drgania może być przyczyną uszkodzenia układu krążenia lub układu nerwowego, zwłaszcza u osób z chorobami układu krążenia. Należy udać się do lekarza w przypadku wystąpienia objawów, które mogą być spowodowane przez wibracje. Do tych objawów, które występują przede wszystkim w palcach, rękach lub przegubach rąk, należą (zestawienie niekompletne):

- brak czucia,
- bóle,
- osłabienie mięśni,
- przebarwienia skóry,
- nieprzyjemne mrowienie.

Podczas pracy trzymać uchwyt kierujący mocno (ale nie sztywno) dwiema rękami w odpowiednich miejscach.

Czas pracy zaplanować w taki sposób, aby unikać większych obciążeń przez dłuższy czas.

## 4.2 Tankowanie paliwa – sposób postępowania



### Zagrożenie życia!

Benzyna jest trująca i łatwopalna.

Benzynę należy przechowywać tylko w odpowiednich i sprawdzonych pojemnikach (kanistrach). Zbiorniki paliwa należy bezpiecznie zamknąć przy użyciu korków zamykających, mocno je dokręcając. Ze względów bezpieczeństwa należy wymienić uszkodzone korki wlewu.

Do utylizacji lub przechowywania materiałów eksploatacyjnych, np. paliwa, nie używać butelek po napojach lub podobnych. Osoby, a zwłaszcza dzieci, mogłyby się z nich napić.



Benzynę przechowywać z dala od czynników mogących wywołać zapłon, np. od padających isker, otwartego ognia, płomieni, źródeł ciepła. Nie palić!

Zbiornik paliwa należy napełniać tylko na wolnym powietrzu; w czasie tankowania nie wolno palić.

Przed tankowaniem paliwa wyłączyć i schłodzić silnik spalinowy.

Przed zdjęciem korka wlewu paliwa należy otworzyć odpowietrznik zbiornika paliwa.

Benzynę należy uzupełniać przed uruchomieniem silnika spalinowego. Nie wolno odkręcać korka zbiornika paliwa lub dolewać paliwa podczas pracy silnika spalinowego lub przy rozgrzanej maszynie.



### Nie napełniać nadmiernie zbiornika paliwa!

Ze względu na rozszerzalność cieplną paliwa nie wolno napełniać zbiornika powyżej dolnej krawędzi króćca wlewowego.

Ponadto należy przestrzegać informacji podanych w instrukcji obsługi silnika spalinowego.

W przypadku przelania się benzyny, należy natychmiast oczyścić zanieczyszczoną powierzchnię obudowy; dopiero wówczas można uruchomić silnik spalinowy. Unikać jakichkolwiek prób uruchomienia silnika przed odparowaniem resztek benzyny (wytrzeć je do sucha).

Natychmiast wytrzeć rozlane paliwo.

Należy zmienić odzież, jeżeli została zanieczyszczona benzyną.

Odpowietrznik zbiornika paliwa i zawór paliwa zamykać tylko na czas transportu i przed ustawieniem urządzenia w pozycji serwisowej.

Urządzenia nie wolno przechowywać z napełnionym zbiornikiem paliwa wewnątrz budynku. Powstające opary benzyny mogą zetknąć się z otwartym ogniem i ulec zapłonowi.

Jeżeli istnieje konieczność opróżnienia zbiornika paliwa, należy zrobić to na wolnym powietrzu.

### 4.3 Odzież robocza i sprzęt ochronny



Przed rozpoczęciem pracy należy założyć mocne obuwie z przeciwpoślizgową podeszwą.

Nie wykonywać pracy boso ani np. w sandałach.



Pracę przy użyciu urządzenia należy wykonywać w nausznikach ochronnych.



Czynności konserwacyjne, czyszczenie oraz transport urządzenia należy wykonywać w rękawicach ochronnych i ze związanymi oraz zabezpieczonymi długimi włosami (za pomocą chusty na głowę, czapki itp.).



Nóż kosiarki należy ostrzyć w odpowiednich okularach ochronnych.

Urządzenie może być uruchamiane tylko przez osobę ubraną w długie spodnie i odzież dobrze przylegającą do ciała.

Nie zakładać luźnej odzieży, która może zostać pochwycona przez ruchome części (dźwignię sterowania), a także ozdób, krawata i szalika.

### 4.4 Transport urządzenia

Zawsze należy pracować w rękawicach, aby zapobiec obrażeniom ciała w następstwie dotknięcia ostrych i gorących części urządzenia.

Nie transportować urządzenia z pracującym silnikiem spalinowym. Przed transportem wyłączyć silnik spalinowy, poczekać do zatrzymania się noży, zamknąć odpowietrznik zbiornika paliwa i zawór paliwa oraz zdjąć nasadkę świecy zapłonowej.

Urządzenie należy transportować po ostygnięciu silnika spalinowego.

Należy użyć odpowiedniego urządzenia załadowniczego podnoszącego lub rampy załadownczej.

Nie dopuścić do upadku urządzenia.

Urządzenie transportowane wraz z częściami (np. kosz na trawę) zabezpieczyć na powierzchni ładunkowej za pomocą odpowiednio dobranych elementów mocujących (pasy, liny itp.).

Podczas podnoszenia i przenoszenia kosiarki należy uważać, aby nie dotknąć jej noża.

Należy zwrócić szczególną uwagę na dane zamieszczone w rozdziale „Transport“. Opisano tam sposób podnoszenia lub zamocowania urządzenia. (⇒ 12.)

Podczas transportu urządzenia należy przestrzegać krajowych przepisów prawa, a zwłaszcza przepisów dotyczących bezpieczeństwa ładunków i transportu przedmiotów na platformach ładunkowych.

### 4.5 Przed rozpoczęciem pracy

Urządzenie może być używane tylko przez osoby znające instrukcję obsługi.

Przed uruchomieniem urządzenia sprawdzić szczelność układu paliwowego, a zwłaszcza jego widocznych z zewnątrz części, takich jak zbiornik paliwa, korek wlewu paliwa, złącza przewodów. W przypadku nieszczelności lub uszkodzenia nie uruchamiać silnika spalinowego – **zagrożenie pożarowe!**

Przed uruchomieniem urządzenia zlecić jego naprawę w autoryzowanym serwisie.

Należy przestrzegać przepisów dotyczących czasu pracy urządzeń ogrodowych z silnikiem spalinowym lub elektrycznym.

Należy dokładnie przeszukać teren, na którym urządzenie będzie użytkowane i usunąć wszystkie kamienie, patyki, druty, kości i inne przedmioty, które mogą zostać wyrzucone do góry przez urządzenie. W wysokiej trawie można nie zauważyć przeszkód (np. pniaków, korzeni).

Dlatego przed rozpoczęciem pracy z użyciem urządzenia należy oznakować wszystkie przeszkody ukryte w trawie, których nie można usunąć.

Przed użyciem urządzenia należy wymienić wszystkie wadliwe oraz zużyte i uszkodzone części. Należy wymienić na nowe tabliczki ostrzegawcze umieszczone na urządzeniu, jeżeli stały się nieczytelne lub zostały uszkodzone. Autoryzowani dealerzy firmy STIHL mają do dyspozycji zamienne naklejki ostrzegawcze i inne części zamienne.

Można korzystać tylko z urządzenia w dobrym stanie technicznym. Przed każdym uruchomieniem sprawdzić, czy:

- urządzenie jest zmontowane zgodnie z instrukcją;
- narzędzie tnące i cały zespół tnący (nóż kosiarki, elementy mocujące, obudowa zespołu tnącego) są w dobrym stanie technicznym. Należy regularnie sprawdzać ich zamocowanie, uszkodzenia oraz zużycie (zagłębienia lub pęknięcia); (⇒ 11.6)
- korek wlewu paliwa jest dobrze dokręcony;
- zbiornik paliwa, elementy układu paliwowego oraz korek wlewu paliwa są w dobrym stanie technicznym;

- urządzenia zabezpieczające (np. sprzęgło i hamulec noża, osłona wyrzutu, obudowa, uchwyt kierujący, siatka ochronna) są w dobrym stanie technicznym i prawidłowo działają;
- kosz na trawę jest nieuszkodzony i prawidłowo zamontowany, nie można używać uszkodzonego kosza na trawę;
- korek zbiornika oleju jest dobrze dokręcony.

W razie potrzeby wykonać niezbędne czynności lub skontaktować się z Autoryzowanym Dealerem. Zaleca się korzystanie z usług serwisu Autoryzowanego Dealera firmy STIHL.

#### 4.6 Praca z urządzeniem

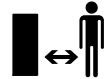

Nie wykonywać czynności roboczych, jeżeli w pobliżu znajdują się zwierzęta lub osoby postronne, a zwłaszcza dzieci.

Zamontowane w urządzeniu urządzenia zabezpieczające nie mogą być usuwane lub mostkowane. Przede wszystkim nie można unieruchamiać dźwigni hamulca noża na uchwycie kierującym (np. przez jej przywiązanie).



#### Uwaga – niebezpieczeństwo zranienia!

Nie zbliżać rąk lub stóp do obracających się elementów. Nie dotykać obracającego się noża. Zachować właściwą odległość od otworu wyrzutowego.

Należy zawsze zachowywać bezpieczny odstęp ustalony przez uchwyt kierujący. Uchwyt kierujący powinien być zawsze

prawidłowo zamontowany; nie można go modyfikować. Nie uruchamiać urządzenia ze złożonym uchwycem kierującym.

W żadnym wypadku nie należy zamocowywać jakichkolwiek przedmiotów na uchwycie kierującym (np. odzieży roboczej).

Czynności robocze należy wykonywać tylko przy świetle dziennym lub przy dobrym oświetleniu sztucznym.

Nie pracować z urządzeniem podczas deszczu i burzy, a zwłaszcza wyładowań atmosferycznych.

Wilgotne podłoże jest bardziej śliskie, co zwiększa ryzyko wypadku. Należy postępować szczególnie ostrożnie, aby się nie poślizgnąć. Jeżeli jest to możliwe, należy unikać korzystania z urządzenia na wilgotnym podłożu.

#### Spaliny:



#### Zagrożenie dla zdrowia i życia spowodowane zatruciem!

Natychmiast przerwać pracę w przypadku mdłości, bólu głowy, zaburzeń widzenia (np. zmniejszenia się pola widzenia), zaburzeń słuchu, zawrotów głowy lub pogorszenia koncentracji. Objawy te mogą być spowodowane między innymi przez zbyt wysokie stężenie spalin.



Pracujący silnik spalinowy urządzenia wytwarza toksyczne spaliny. Zawierają one trujący tlenek węgla (bezbarwny i bezwonny gaz) oraz inne substancje szkodliwe. Nie wolno uruchamiać silnika spalinowego w pomieszczeniach zamkniętych lub słabo przewietrzanych.

## Uruchamianie urządzenia:

Należy uruchamiać urządzenie przy zachowaniu szczególnej ostrożności, zgodnie z instrukcjami podanymi w rozdziale „Uruchamianie urządzenia“ (⇒ 10.). Uruchamianie zgodnie z tymi instrukcjami zmniejsza niebezpieczeństwo zranienia.

### Niebezpieczeństwo zranienia!

Jeżeli linka rozrusznika szybko powraca, to dłoń i przedramię są przyciągane do silnika spalinowego szybciej, niż można puścić linkę rozrusznika. To nagłe szarpnięcie może spowodować złamania kości, zmiężdżenia i skręcenia stawów.

Podczas uruchamiania należy zawsze zwracać uwagę na odpowiednią odległość stóp od narzędzia tnącego.

Przed rozpoczęciem pracy należy przede wszystkim sprawdzić działanie sprzęgła i hamulca noża. (⇒ 8.)

Podczas uruchamiania silnika urządzenie nie może być przechylone.

Przed uruchomieniem silnika wyłączyć sprzęgło noża. Podczas uruchamiania silnika nie wolno przyciągać dźwigni napędu kół.

Nie uruchamiać silnika spalinowego, jeżeli kanał wyrzutowy nie został przykryty osłoną wyrzutu lub koszem na trawę.

### Praca na zboczach

Na zboczach pracę wykonywać zawsze w poprzek, a nie wzdłuż stoku. W przypadku utraty kontroli nad kosiarką podczas koszenia wzdłuż stoku użytkownik mógłby zostać dodatkowo najechny przez urządzenie.

Należy zachować szczególną ostrożność w przypadku zmiany kierunku jazdy na zboczu.

Należy uważać na zachowanie właściwej pozycji podczas pracy na zboczu i nie pracować z urządzeniem na zbyt stromych zboczach.

Ze względów bezpieczeństwa urządzenia nie można używać na zboczach o nachyleniu przekraczającym 25° (46,6 %).

### Niebezpieczeństwo zranienia!

Kąt nachylenia zbocza 25° odpowiada 46,6 cm wzniesienia pionowego, które przypada na 100 cm odległości w poziomie.

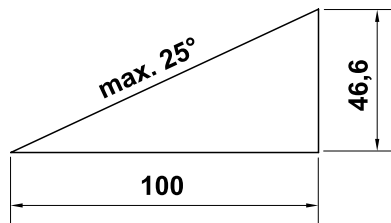

Aby zagwarantować wystarczające smarowanie silnika spalinowego podczas eksploatacji urządzenia na zboczach, należy także zwrócić uwagę na informacje podane w dostarczonej instrukcji obsługi silnika spalinowego.

### Zastosowanie do pracy:

#### Niebezpieczeństwo zranienia!

Nie zbliżać rąk lub stóp do wirujących elementów (także z góry i dołu).



Nie wolno sprawdzać stanu noża podczas pracy kosiarki. Nie otwierać osłony wyrzutu trawy i nie zdejmować kosza, jeżeli nóż jest jeszcze w ruchu. Obracający się nóż może spowodować obrażenia.

Urządzenie należy prowadzić, idąc powoli; nie wolno biec podczas eksploatacji urządzenia. Zbyt szybkie prowadzenie

urządzenia może prowadzić do obrażeń ciała spowodowanych potknięciem się, poślizgnięciem itp.

W przypadku zawracania urządzeniem lub przyciągania go do siebie należy zachować szczególną ostrożność.

### Niebezpieczeństwo potknięcia się!

Korzystając z urządzenia w pobliżu zboczy, krawędzi terenu, dołów i grobli, należy zachować szczególną ostrożność. Należy zwłaszcza zwrócić uwagę na zachowanie odpowiedniej odległości od takich niebezpiecznych miejsc.

Omiąć przedmioty ukryte w trawie (instalacje do zraszania trawników, pale, zawory wody, fundamenty, przewody elektryczne itp.). Nie należy najeżdżać na takie przedmioty.



**STOP**

Należy pamiętać o bezwładnym ruchu narzędzia tnącego trwającym kilka sekund po wyłączeniu silnika.

Wyłączyć silnik spalinowy, odczekać, aż zatrzymają się wszystkie wirujące części urządzenia, i zdjąć nasadkę świecy zapłonowej:

- przed oddaleniem się od urządzenia lub pozostawieniem go bez nadzoru;
- przed uzupełnieniem paliwa. Paliwo uzupełniać tylko przy schłodzonym silniku spalinowym;  
**Niebezpieczeństwo pożaru!**
- przed usunięciem przyczyny zablokowania lub niedrożności kanału wyrzutowego;
- przed podnoszeniem lub przenoszeniem urządzenia;
- przed transportem urządzenia;
- przed rozpoczęciem pracy przy nożu kosiarki;

- przed sprawdzaniem i czyszczeniem urządzenia lub przed wykonaniem przy nim innych czynności (np. przed składaniem uchwytu kierującego);
- po natrafieniu na przeszkodę lub gdy kosiarka zaczyna nadmiernie drgać. Należy wówczas sprawdzić urządzenie, a zwłaszcza zespół tnący (nóż, wałek noża, mocowanie noża), pod względem uszkodzeń i wykonać niezbędne naprawy przed ponownym uruchomieniem urządzenia i rozpoczęciem pracy.



### Niebezpieczeństwo zranienia!

Silne drgania są zwykle objawem usterki.

Nie wolno uruchamiać kosiarki trawnikowej zwłaszcza w przypadku uszkodzenia lub skrzywienia wału korbowego oraz uszkodzenia lub skrzywienia noża. W przypadku braku potrzebnej wiedzy wykonanie niezbędnych napraw należy zlecić specjalistycznemu serwisowi; zaleca się korzystanie z usług serwisu Autoryzowanego Dealera firmy STIHL.

Wyłączyć sprzęgło noża przed:

- przemieszczeniem urządzenia (przejechaniem lub przepchnięciem) do miejsca pracy i z powrotem,
- przepchnięciem urządzenia lub jego wjechaniem na powierzchnię porośniętą trawą,
- przechyleniem kosiarki podczas przejeżdżania przez inny teren (nie trawnik),
- ustawieniem wysokości koszenia,

- otworzeniem osłony wyrzutu i zdjęciem kosza na trawę.

## 4.7 Konserwacja i naprawy

Przed rozpoczęciem czynności związanych z czyszczeniem, regulacją, naprawą i konserwacją:

- ustawić urządzenie na stabilnym, płaskim podłożu,
- wyłączyć silnik spalinowy i pozostawić do ostygnięcia,
- zdjąć nasadkę świecy zapłonowej.



### Uwaga – niebezpieczeństwo zranienia!

Nasadka świecy zapłonowej powinna znajdować się w bezpiecznej odległości od świecy zapłonowej; przypadkowa iskra zapłonowa może spowodować pożar lub porażenie prądem elektrycznym. Niezamierzone zetknięcie się świecy zapłonowej z nasadką świecy zapłonowej może doprowadzić do przypadkowego uruchomienia silnika spalinowego.



### Niebezpieczeństwo skaleczenia się nożem!

Pociągnięcie linki rozrusznika przy włączonym sprzęgle noża wprawia narzędzie robocze w ruch obrotowy. Przed pociągnięciem linki rozrusznika należy zwrócić uwagę na zachowanie odpowiedniego odstępów od noża kosiarki, zwłaszcza stóp i nóg.

Przed rozpoczęciem pracy przy silniku spalinowym, kolektorze wydechowym i tłumiku poczekać, aż urządzenie ostygnie. Części urządzenia mogą osiągnąć temperaturę ponad 80° C.

### Niebezpieczeństwo poparzenia!

Bezpośredni kontakt z olejem silnikowym może być niebezpieczny; nie wolno go rozlewać.

Firma STIHL zaleca, aby napełnianie układu smarowania olejem silnikowym lub wymianę oleju silnikowego powierzyć Autoryzowanemu Dealerowi.

### Czyszczenie:

Po zakończeniu pracy należy dokładnie wyczyścić całe urządzenie. (⇒ 11.1)

Przed ustawieniem urządzenia w pozycji umożliwiającej czyszczenie zamknąć odpowietrznik zbiornika paliwa i zawór paliwa.

Resztki trawy należy usunąć za pomocą patyczka. Dolną część kosiarki oczyścić przy użyciu szczotki i wody.

Nie stosować wysokociśnieniowych urządzeń czyszczących i nie czyścić urządzenia pod bieżącą wodą (np. za pomocą węża ogrodowego). Nie wolno używać intensywnych środków czyszczących. Mogą one uszkodzić tworzywa sztuczne i metale, co może pogorszyć bezpieczeństwo pracy urządzenia.

Aby uniknąć pożaru, należy usuwać trawę, słomę, mech, liście lub wyływający smar itp. z okolicy otworów wentylacyjnych, żeber chłodzących i rury wydechowej.

### Czynności konserwacyjne:

Można wykonywać tylko czynności konserwacyjne opisane w niniejszej instrukcji obsługi; wykonanie innych czynności należy zlecić autoryzowanemu dealerowi.

Z pytaniami dotyczącymi urządzenia i środków pomocniczych prosimy **zawsze** zwracać się do autoryzowanego dealera. Firma STIHL zaleca, aby prace konserwacyjne oraz naprawy były

wykonywane wyłącznie przez autoryzowanego dealera firmy STIHL. Dla dealerów firmy STIHL organizowane są regularne szkolenia; oferowana jest też informacja techniczna.

Należy stosować tylko narzędzia, wyposażenie dodatkowe i akcesoria dopuszczone przez firmę STIHL do stosowania z tym urządzeniem lub części tego samego typu. W przeciwnym razie może zaistnieć niebezpieczeństwo zranienia osób lub uszkodzenia urządzenia. Z pytaniami należy zwrócić się do autoryzowanego dealera.

Oryginalne narzędzia, wyposażenie dodatkowe i części zamienne firmy STIHL są optymalnie dopasowane do urządzenia i do wymagań użytkownika. Oryginalne części zamienne STIHL rozpoznaje się po numerze części zamiennej STIHL, po napisie STIHL i ewentualnie po oznakowaniu części zamiennej STIHL. W przypadku małych części może być tylko oznakowanie.

Ze względów bezpieczeństwa należy regularnie sprawdzać, czy części, którymi przepływa paliwo (przewód paliwa, zawór paliwa, zbiornik paliwa, korek wlewu paliwa, przyłącza itp.) nie są uszkodzone; sprawdzać nieszczelne elementy i w razie potrzeby zlecić wykwalifikowanemu pracownikowi ich wymianę (STIHL poleca Autoryzowanych Dealerów swojej firmy).

Naklejki ostrzegawcze i informacyjne muszą być czyste i czytelne. W przypadku uszkodzenia lub zgubienia naklejek należy zastąpić je nowymi naklejkami dostępnymi u autoryzowanego dealera firmy STIHL. W przypadku zastępowania elementu nową częścią należy na niej nakleić taką samą naklejkę.

Czynności dotyczące zespołu tnącego wykonywać w mocnych rękawicach ochronnych przy zachowaniu szczególnej uwagi.

Wszystkie nakrętki, sworznie i śruby, a zwłaszcza śruba noża, powinny być mocno dokręcone, aby zagwarantować niezawodną pracę urządzenia.

Regularnie należy sprawdzać całe urządzenie i koszt na trawę pod względem zużycia i uszkodzeń, zwłaszcza przed jego przechowywaniem (np. przed przerwą zimową). Ze względów bezpieczeństwa należy natychmiast wymienić zużyte lub uszkodzone części, aby urządzenie zawsze umożliwiało bezpieczną pracę.

Nie należy zmieniać ustawionej fabrycznie maksymalnej prędkości obrotowej silnika spalinowego.

Jeżeli podczas prac konserwacyjnych usunięte zostały części lub urządzenia zabezpieczające, należy je niezwłocznie ponownie zamontować.

---

#### **4.8 Przechowywanie urządzenia podczas dłuższych przerw w eksploatacji**

Przed pozostawieniem urządzenia w zamkniętym pomieszczeniu należy odczekać, aż schłodzi się silnik spalinowy.

Urządzenie z opróżnionym zbiornikiem paliwa i otwartym odpowietrznikiem zbiornika paliwa oraz paliwo przechowywać w zamkniętym i dobrze przewietrzanym pomieszczeniu.

Należy zabezpieczyć urządzenie przed nieuprawnionym użyciem (np. przez dzieci).

Urządzenia nie wolno przechowywać z napełnionym zbiornikiem paliwa wewnątrz budynku. Powstające opary benzyny mogą zetknąć się z otwartym ogniem i ulec zapłonowi.

Jeżeli trzeba opróżnić zbiornik paliwa (np. przed przerwą zimową), należy zrobić to na wolnym powietrzu (np. przez pracę silnika bez obciążenia).

Przed przechowywaniem urządzenia (np. przed przerwą zimową) należy je dokładnie wyczyścić.

Przechowywać urządzenie tylko ze zdjętą nasadką świecy zapłonowej.

Przechowywać urządzenie w dobrym stanie technicznym.

Przechowywać urządzenie na płaskiej powierzchni w taki sposób, aby nie mogło się przypadkowo stoczyć.

---

#### **4.9 Utylizacja**

Odpady, takie jak przepracowany olej lub paliwo, zużyte smary, filtry, baterie i podobne części zużywające się, mogą być szkodliwe dla ludzi, zwierząt oraz środowiska naturalnego i dlatego należy je odpowiednio utylizować.

Skontaktować się z firmą zajmującą się recyklingiem lub z Autoryzowanym Dealerem, aby uzyskać informacje na temat prawidłowej utylizacji odpadów. Zaleca się korzystanie z usług serwisu Autoryzowanego Dealera firmy STIHL.

Wyeksploatowane urządzenie należy przekazać do odpowiedniej utylizacji. Przed utylizacją należy wykonać czynności, które uniemożliwią korzystanie z urządzenia. Aby zapobiec wypadkom,

należy przede wszystkim odłączyć kabel zapłonowy, opróżnić zbiornik paliwa i spuścić olej silnikowy.

### Niebezpieczeństwo skażenia się nożem!

Także wyeksploatowanej kosiarki nie można pozostawiać bez nadzoru. Urządzenie, a zwłaszcza nóż kosiarki, należy przechowywać w miejscu niedostępnym dla dzieci.

## 5. Objasnienie symboli



### Uwaga!

Przed pierwszym uruchomieniem należy koniecznie przeczytać instrukcję obsługi.



### Niebezpieczeństwo zranienia!

Osoby postronne powinny przebywać w bezpiecznej odległości od obszaru zagrożenia.

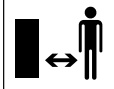

### Niebezpieczeństwo zranienia!

Przed przystąpieniem do wykonywania prac przy narzędziu tnącym, przed konserwacją i czyszczeniem należy zdjąć nasadkę świecy zapłonowej.

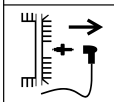

### Niebezpieczeństwo zranienia!

Zachować odpowiednią odległość rąk i stóp od noży!



Narzędzie tnące obraca się jeszcze przez kilka sekund (hamulec silnika spalowego / hamulec noża) po wyłączeniu urządzenia.



Pracować w nausznikach ochronnych.



### Uwaga – niebezpieczeństwo zranienia!

Podczas pracy silnika spalowego nie zbliżać się do obszaru pracy noża.

### Regulacja prędkości:

#### RM 756 YS, RM 756 YC:

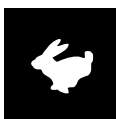

Maksymalna prędkość



Minimalna prędkość

### Regulacja obrotów:



Położenie ssania



Położenie uruchamiania



Położenie zatrzymania

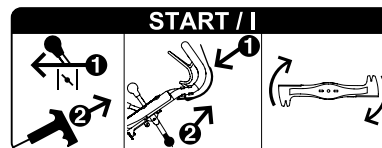

Uruchomić silnik spalowy, włączyć sprzęgło noża kosiarki.

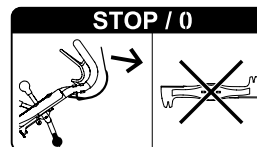

Wyłączyć sprzęgło noża kosiarki.

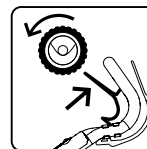

Włączyć napęd kół.

## 6. Wyposażenie standardowe



2

Poz.	Nazwa	Liczba
A	Urządzenie zasadnicze z uchwytem kierującym	1
B	Rama kosza na trawę	1
C	Tkanina kosza na trawę	1

Poz.	Nazwa	Liczba
D	Pokrywa kosza na trawę	1
E	Opaska zaciskowa	2
F	Przewód osłaniający	1
–	Instrukcja obsługi	1
–	Instrukcja obsługi silnika spalinowego	1
<b>RM 756 GS, RM 756 YS:</b>		
G	Śruba z łbem grzybkowym	4
H	Nakrętka zabezpieczająca	4
<b>RM 756 GC, RM 756 YC:</b>		
I	Śruba samogwintująca	1
J	Uchwyt transportowy	1

## 7. Przygotowanie urządzenia do pracy



### Niebezpieczeństwo zranienia!

Należy zwrócić szczególną uwagę na wskazówki zamieszczone w rozdziale „Zasady bezpiecznej pracy“ (⇒ 4.).

- Przed rozpoczęciem wszystkich opisanych prac urządzenie należy ustawić stabilnie na poziomym, płaskim i twardym podłożu.

### 7.1 Montaż uchwytu kierującego

**RM 756 GC, RM 756 YC:**



- **1** Odkręcić śrubę (1) i wyjąć z podkładką (2). Poluzować śruby (3).
- **2** Wsunąć uchwyt kierujący (4) w mocowanie uchwytu (5) i podnieść, aż otwór podłużny w uchwycie kierującym znajdzie się nad otworem w obudowie; uważać przy tym, aby cięgna były prawidłowo ułożone (zob. rysunek).

- **3** Wkręcić śrubę (1) z podkładką (2), uważając, aby osłona blaszana (6) także została przykręcona.
- **4** Dokręcić śruby (3) momentem 21 - 29 Nm. Ustawić uchwyt kierujący na odpowiedniej wysokości i przytrzymać; dokręcić śrubę (1).
- Sprawdzanie prawidłowości montażu: Uchwyt kierujący należy mocno zamontować; cięgna znajdują się z tyłu i na zewnątrz uchwytu kierującego.

**RM 756 GC, RM 756 YC:**  
**Zamontowanie uchwytu transportowego**



- **1** Wsunąć uchwyt transportowy (J) z rowkiem (4) skierowanym do góry w rurę uchwytu kierującego w sposób pokazany na rysunku.
- **2** Wkręcić śrubę samogwintującą (I), zwracając uwagę na jej ustawienie w rowku uchwytu transportowego. Moment dokręcania: **3 - 4 Nm**

**RM 756 GS, RM 756 YS:**



- **1** Wprowadzić otwarte końcówki górnej części uchwytu kierującego (1) w dolne części uchwytu kierującego (2) i przytrzymać. Włożyć śruby (G) od zewnątrz do środka przez otwory, założyć nakrętki zabezpieczające (H) i dokręcić momentem 19 - 27 Nm.
- **2** Ustawić uchwyt kierujący na odpowiedniej wysokości i przytrzymać, dokręcić śrubę (3).

- Sprawdzanie prawidłowości montażu: Górna część uchwytu kierującego musi być mocno połączona z dolną częścią uchwytu kierującego, cięgna znajdują się z tyłu i na zewnątrz uchwytu kierującego.

### 7.2 Zamontowanie przewodu osłaniającego



- Włożyć wszystkie cięgna do przewodu osłaniającego (F).
- Przeprowadzić opaskę zaciskową (E) przez najwyższy otwór w prawej dolnej części uchwytu kierującego (1) i zamocować nią przewód osłaniający (F).
- Zamocować przewód osłaniający (F) opaską zaciskową (E) na prawej górnej części uchwytu kierującego w sposób pokazany na rysunku.



Przy pierwszym uruchomieniu należy skontrolować cięgna i w razie potrzeby dokładnie wyregulować. (⇒ 11.9)

### 7.3 Regulacja wysokości koszenia przy każdym kole



Przy każdym kole można ustawiać wysokość koszenia w sześciu położeniach za pomocą odpowiedniej dźwigni.

Minimalna wysokość koszenia (1): 25 mm

Maksymalna wysokość koszenia (6): 90 mm

#### Regulacja wysokości koszenia:

- Docisnąć dźwignię (1) do koła, ustawić w odpowiednim położeniu i zablokować w odpowiednim wgłębieniu.

Czynność tę przeprowadzić przy wszystkich 4 kołach.

### **Zabezpieczać urządzenie przed uszkodzeniami!**

Aby zapobiec przewróceniu się urządzenia, należy ustawić wysokość koszenia najpierw przy kołach tylnych a następnie przy kołach przednich.

Zachować ostrożność także podczas ustawiania niższej wysokości koszenia – cała masa urządzenia spoczywa na ostatnim kole.

## 7.4 Regulacja wysokości uchwytu kierującego



Wysokość roboczą uchwytu kierującego można ustawiać w 3 stopniach.

- Wykręcić śrubę (1).
- Chwycić uchwyt kierujący (2) obiema rękami; wykonując ruchy w górę i w dół, ustawić uchwyt kierujący na odpowiedniej wysokości roboczej i przytrzymać.
- Wkręcić śrubę (1) i dokręcić.

## 7.5 Paliwo i olej silnikowy



### **Zabezpieczać urządzenie przed uszkodzeniami!**

Przed pierwszym uruchomieniem silnika wlać olej silnikowy. Do wlewania oleju silnikowego lub paliwa używać odpowiedniego sprzętu (np. lejka).

## Olej silnikowy

Informacje dotyczące rodzaju oleju silnikowego i jego ilości są zamieszczone w instrukcji obsługi silnika spalinowego.



 Regularnie sprawdzać poziom oleju (zob. Instrukcja obsługi silnika spalinowego).

Unikać zbyt wysokiego i zbyt niskiego poziomu oleju.

Przed uruchomieniem silnika spalinowego prawidłowo dokręcić korek zbiornika oleju.

## Paliwo

Stosować zawsze świeże paliwo przyjazne dla środowiska, dobrej jakości:



– benzynę bezołowiową.

Dokładne informacje dotyczące jakości paliwa (liczby oktanowej) podano w Instrukcji obsługi silnika spalinowego.

Informacje dotyczące pojemności zbiornika paliwa podano w rozdziale „Dane techniczne”. (⇒ 17.)

## Wlewanie paliwa

- Otworzyć odpowietrznik zbiornika paliwa (1).
- Odkręcić korek wlewu paliwa (2).
- Wlać paliwo (użyć lejka).
- Nakręcić korek wlewu paliwa (1).

 Przed uruchomieniem silnika spalinowego otworzyć odpowietrznik zbiornika paliwa (1) i zawór paliwa (3).

## 7.6 Składanie kosza na trawę



- Naciągnąć tkaninę kosza na trawę (C) na ramę kosza (B). Pręty wzmacniające (1) i uchwyt (2) powinny znajdować się na zewnątrz tkaniny.
- Profile z tworzywa sztucznego (3) założyć na ramę kosza i zacisnąć. Zaciskanie rozpocząć pod prowadnicą blaszaną (4) ramy kosza na trawę.
- Pokrywę (D) kosza zaczepić najpierw po lewej, a następnie po prawej stronie ramy kosza; mocno naciskając, zablokować pokrywę po obu stronach.

## 7.7 Zakładanie i zdejmowanie kosza na trawę



### Zamocowanie:

- Otworzyć i przytrzymać osłonę wyrzutu (1).
- Przytrzymać kosz na trawę za uchwyt (2) i z prowadnicą blaszaną (3) wprowadzić do kanału wyrzutowego (4).
- Założyć zaczepy (5) na uchwyty (6) po lewej i prawej stronie pomiędzy urządzeniem a uchwytem kierującym i zaczepić kosz na trawę, delikatnie go naciskając.
- Zwolnić osłonę wyrzutu (1).

### Zdejmowanie:

- Podnieść osłonę wyrzutu (1).
- Przytrzymać kosz na trawę za uchwyt (2) i odzepić.
- Zamknąć osłonę wyrzutu (1).



## 8. Sprzęgło i hamulec noża (BBC)



Kosiarka trawnikowa wyposażona jest w **sprzęgło i hamulec noża (BBC)**.

Oznacza to, że po wyłączeniu sprzęgła nóż zatrzymuje się po upływie krótkiego czasu, a silnik spalinowy nadal pracuje.

Przed pierwszym uruchomieniem kosiarki należy zapoznać się z układem BBC, co pozwoli zapobiec zranieniom użytkownika lub uszkodzeniom urządzenia.

### Obsługa oburęczna

Przy pracującym silniku spalinowym sprzęgło noża kosiarki można włączać tylko w następujący sposób: Przyciągnąć dźwignię hamulca noża (1) do uchwytu kierującego i przytrzymać, następnie drugą ręką przyciągnąć do góry dźwignię sprzęgła noża (2) i doprowadzić do jej zablokowania.



### Niebezpieczeństwo zranienia!

Ze względów bezpieczeństwa nie wolno wyłączać działania dźwigni, na przykład przez przywiązanie jej do uchwytu kierującego.

Przed każdym uruchomieniem należy sprawdzić działanie sprzęgła i hamulca noża. (⇒ 10.4)



### Zabezpieczać urządzenie przed uszkodzeniami!

Unikać przeciążenia, ponieważ może ono doprowadzić do znacznego zużycia sprzęgła i hamulca noża, a w konsekwencji do przegrzania. (⇒ 9.)

## 9. Wskazówki dotyczące wykonywania pracy

### Unikanie przeciążenia sprzęgła i hamulca noża

Przeciążenie może wystąpić, gdy:

- koszenie odbywa się z pełnym koszem na trawę;
- kanał wyrzutowy jest niedrożny;
- koszenie wysokiej trawy odbywa się przy zbyt dużej prędkości.

Nóż kosiarki ulega zablokowaniu, w związku z tym trawa nie jest koszona i silnik spalinowy się wyłącza.

Dlatego nie wolno kosić z niedrożnym kanałem wyrzutowym lub pełnym koszem na trawę. Dostosować prędkość koszenia do aktualnych warunków. W razie potrzeby używać zestawu do mulczowania (wyposażenie specjalne).

### Zakończenie pracy

Po zakończeniu pracy zawsze wyczyścić obudowę i silnik spalinowy z materiałów łatwopalnych (trawa, liście itp.), aby zapobiec zagrożeniu pożarowemu.

### Ładny i gęsty trawnik uzyskuje się, gdy:

- koszenie odbywa się przy małej prędkości kosiarki;
- koszenie jest wykonywane często i utrzymywana jest krótka trawa;
- w klimacie gorącym i suchym trawa nie jest ścinana zbyt krótko, ponieważ powoduje to wysychanie trawnika i jego wypalanie przez słońce, traci on przez to na wyglądzie;

- używa się ostrego noża kosiarki, dlatego należy zlecać jego regularne ostrzenie w serwisie Autoryzowanego Dealera;
- regularnie zmieniany jest kierunek koszenia.

### 9.1 Obszar pracy użytkownika



- Ze względów bezpieczeństwa podczas uruchamiania i pracy silnika spalinowego użytkownik powinien zawsze przebywać w obszarze pracy za uchwytem kierującym. Należy zawsze zachowywać bezpieczny odstęp ustalony przez uchwyt kierujący.
- Kosiarkę może obsługiwać tylko jedna osoba; osoby postronne powinny przebywać w bezpiecznej odległości od obszaru zagrożenia. (⇒ 4.)

## 10. Uruchamianie urządzenia



### Niebezpieczeństwo zranienia!

Przed pierwszym uruchomieniem należy dokładnie przeczytać rozdział „Zasady bezpiecznej pracy” i postępować według zawartych w nim instrukcji. (⇒ 4.)

### 10.1 Uruchamianie silnika spalinowego



- Sprawdzić poziom oleju silnikowego i paliwa. (⇒ 7.5)
- Otworzyć odpowietrznik zbiornika paliwa (1) i zawór paliwa (2).

- W przypadku zimnego silnika spalinowego ustawić dźwignię regulacji obrotów (3) w położeniu **ssania** (4).



- W przypadku rozgrzanego silnika spalinowego lub wysokiej temperatury zewnętrznej ustawić dźwignię regulacji obrotów (3) w położeniu **uruchamiania** (5).
- Ciągnąć powoli linkę rozrusznika (6), aż do wycucia oporu sprzężania, a następnie pociągnąć ją mocno na długość ramienia, aby uniknąć odbicia. Linkę odprowadzać powoli, aby prawidłowo nawinęła się na rozrusznik. Powtarzać czynność aż do uruchomienia silnika spalinowego.
- Ustawić dźwignię regulacji obrotów (3) w położeniu **uruchamiania** (5).



#### **Niebezpieczeństwo zranienia!**

Jeżeli linka rozrusznika szybko powraca, to dłoń i przedramię są przyciągane do silnika spalinowego szybciej, niż można puścić linkę. Może to spowodować złamania kości, zmiążdżenia i skręcenia stawów.

## 10.2 Włączanie sprzęgła noża kosiarki



### **Zabezpieczać urządzenie przed uszkodzeniami!**

Nie należy włączać sprzęgła noża kosiarki w wysokiej trawie; włączać sprzęgło noża tylko przy maksymalnej prędkości obrotowej silnika spalinowego.

Sprzęgło noża należy włączać w sposób zdecydowany, aby uniknąć jego niepotrzebnego zużycia.

- **1** Przyciągnąć dźwignię hamulca noża (1) do uchwytu kierującego i przytrzymać.
- **2** Pociągnąć dźwignię sprzęgła noża (2) do oporu do tyłu i doprowadzić do zablokowania.
- Podczas pracy należy przytrzymywać przyciągniętą dźwignię hamulca noża (1).

## 10.3 Wyłączanie sprzęgła noża kosiarki



- **1** Zwolnić dźwignię hamulca noża (1).

Dźwignia sprzęgła noża (2) zostaje odblokowana i powraca do pozycji wyjściowej. Następuje wyłączenie sprzęgła i zahamowanie noża kosiarki; silnik spalinowy pracuje nadal.

## 10.4 Sprawdzanie sprzęgła i hamulca noża (BBC)

Przed rozpoczęciem pracy należy **trzykrotnie** sprawdzić działanie sprzęgła i hamulca noża:

- Przy pracującym silniku spalinowym włączyć sprzęgło noża kosiarki. (⇒ 10.2)  
Obracający się nóż jest źródłem wyraźnie rozróżnialnych odgłosów.
- Wyłączyć sprzęgło noża kosiarki (zwolnić dźwignię hamulca noża). (⇒ 10.3)  
Sprzęgło noża odłącza przekazywanie napędu z silnika spalinowego, a hamulec zatrzymuje nóż. Proces ten może trwać maksymalnie 3 sekundy i jest połączony z zaniknięciem odgłosów. Nieruchomy nóż nie powinien powodować żadnych odgłosów.

### **Pomiar czasu wybiegu**

Czas wybiegu jest równy czasowi utrzymywania się odgłosu podmuchu po wyłączeniu sprzęgła; można zmierzyć go stoperem.

Nie wolno uruchamiać urządzenia, jeżeli sprzęgło i hamulec noża nie działają w opisany sposób (np. zbyt długi czas zatrzymania noża lub słychać odgłosy po wyłączeniu sprzęgła noża kosiarki).



### **Niebezpieczeństwo zranienia!**

W takim razie należy wyłączyć silnik spalinowy, zdjąć nasadkę świecy zapłonowej i zlecić wykonanie niezbędnej naprawy przeszkolonemu pracownikowi. Zaleca się korzystanie z usług serwisu Autoryzowanego Dealera firmy STIHL.

## 10.5 Włączanie napędu kół

### RM 756 YC, RM 756 YS:



Kosiarki są wyposażone w przekładnię hydrauliczną. Przy włączonym napędzie kół prędkość można regulować bezstopniowo.

- Włączyć silnik spalinowy. (⇒ 10.1)
- **1** Ustawić odpowiednią prędkość dźwignią prędkości jazdy (1). STIHL zaleca, aby ruszać powoli; dlatego należy ustawić małą prędkość.
- **2** Dźwignię napędu kół (2) przyciągnąć do uchwyty kierującego i przytrzymać. Włącza się napęd kół i kosiarka rusza do przodu.

### Prędkość eksploatacyjna:

Bezstopniowo od



0,5 km/h

do



5,5 km/h

### RM 756 GC, RM 756 GS:



Kosiarka trawnikowa jest wyposażona w trzybiegową przekładnię. Trzy biegi do przodu można dowolnie zmieniać przy włączonym napędzie kół.

- Włączyć silnik spalinowy. (⇒ 10.1)
- **1** Włączyć wybrany bieg za pomocą dźwigni zmiany biegów (1). STIHL zaleca, aby urządzenie ruszało powoli na 1. biegu.

- **2** Dźwignię napędu kół (2) przyciągnąć do uchwyty kierującego i przytrzymać. Włącza się napęd kół i kosiarka trawnikowa rusza do przodu.

### Prędkość eksploatacyjna:

1. bieg: 2,5 km/h
2. bieg: 3,7 km/h
3. bieg: 5,0 km/h

## 10.6 Wyłączanie napędu kół



- **1** W celu wyłączenia napędu kół należy puścić dźwignię napędu kół (1).

## 10.7 Wyłączanie silnika spalinowego



- W celu wyłączenia silnika spalinowego ustawić dźwignię regulacji obrotów (1) w położeniu **STOP** (2).



## 10.8 Kosz na trawę (z tkaniny) z osłoną przeciwpylową



Na górnej części kosza na trawę jest umieszczona osłona przeciwpylowa (1), zapobiegająca wydmuchiowaniu drobnego pyłu do góry w kierunku użytkownika.

### Wskaźnik napełnienia kosza

Strumień powietrza, powstający w wyniku wirowania noża i umożliwiający napełnienie kosza, nieco unosi na środku osłonę przeciwpylową. Przy napełnionym koszu strumień powietrza jest mniejszy, a osłona przeciwpylowa kładzie się na koszu.

## Opróżnianie kosza na trawę



### Niebezpieczeństwo zranienia!

Przed opróżnieniem kosza należy zawsze wyłączyć sprzęgło noża. (⇒ 10.3)

Zwrócić uwagę na masę! Napełniony kosz na trawę może ważyć nawet 22 kg.



### Zabezpieczać urządzenie przed uszkodzeniami!

Kosz na trawę należy zawsze opróżniać w odpowiednim czasie, aby zapobiec zatknięiu się kanału wyrzutowego. Zatknięcie to może być przyczyną zablokowania się noża i niepotrzebnego zużycia sprzęgła i hamulca noża.

- Wyłączyć sprzęgło noża kosiarki. (⇒ 10.3)
- Zdjąć kosz na trawę. (⇒ 7.7)
- Przytrzymać kosz na trawę za uchwyt (2) i wszytą z tyłu taśmę nylonową (3) i opróżnić.
- Założyć ponownie kosz na trawę. (⇒ 7.7)

## 11. Konserwacja



### Niebezpieczeństwo zranienia!

Przed wszystkimi czynnościami związanymi z konserwacją i czyszczeniem urządzenia należy zapoznać się z rozdziałem „Zasady bezpiecznej pracy” (⇒ 4.), a zwłaszcza z podrozdziałem „Konserwacja i naprawy” (⇒ 4.7); przestrzegać wszystkich wskazówek dotyczących bezpieczeństwa.

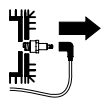

Przed wszystkimi czynnościami związanymi z konserwacją lub czyszczeniem należy zdjąć nasadkę świecy zapłonowej!

### 11.1 Czyszczenie urządzenia



#### Okresy międzyobsługowe: Po każdym użyciu

Staranne obchodzenie się z urządzeniem chroni je przed uszkodzeniem i wydłuża czas jego eksploatacji.

Nie kierować strumienia wody (wysokociśnieniowego urządzenia czyszczącego) na części silnika spalinowego, uszczelki, elementy elektryczne i miejsca łożyskowania. Może to spowodować uszkodzenia wymagające drogiej naprawy.

Nie wolno używać intensywnych środków czyszczących. Mogą one uszkodzić tworzywa sztuczne i metale, co może pogorszyć bezpieczeństwo pracy urządzenia STIHL.

Do usuwania zanieczyszczeń, których nie

można usunąć za pomocą wody i szczotki lub szmatki, firma STIHL zaleca stosowanie specjalnego środka czyszczącego (np. firmy STIHL).

Przedtem usunąć przy pomocy patyka resztki trawy osadzone w obudowie i w kanale wyrzutowym.



### Zabezpieczać urządzenie przed uszkodzeniami!

Szczególnie dokładnie należy wyczyścić obudowę, wszystkie osłony i obszar wokół silnika spalinowego oraz nóż kosiarki.

### Pozycja ułatwiająca czyszczenie:

- Ustawić urządzenie na płaskim, stabilnym i poziomym podłożu.
- Zdjąć kosz na trawę. (⇒ 7.7)
- Zamknąć odpowietrznik zbiornika paliwa. (⇒ 7.5)
- Przy lewym i prawym kole tylnym ustawić największą wysokość koszenia. (⇒ 7.3)
- Wykręcić śrubę (1) i wyjąć z podkładką (2).
- Podnieść uchwyt kierujący, aż wycięcie (3) znajdzie się nad otworem (4) w obudowie.
- Wkręcić śrubę (1) z podkładką (2) tak mocno, aby uchwyt kierujący został stabilnie unieruchomiony w pozycji serwisowej.
- Podnieść urządzenie z przodu, otworzyć osłonę wyrzutu i położyć do tyłu uchwyt kierujący. Sprawdzić, czy urządzenie jest stabilnie ustawione.

Po wyczyszczeniu urządzenia ustawić je na 4 kołach, zamontować uchwyt kierujący w położeniu roboczym i ustawić odpowiednią wysokość koszenia.

### 11.2 Koła

Łożyska kół są bezobsługowe.

### 11.3 Silnik spalinowy

#### Okresy międzyobsługowe: Zob. Instrukcja obsługi silnika spalinowego

Szczególnie ważne dla długotrwałej eksploatacji urządzenia są: odpowiedni poziom oleju silnikowego, regularna wymiana oleju silnikowego i filtra powietrza oraz przestrzeganie zalecanych okresów wymiany oleju.

Informacje o oleju silnikowym i wymaganej ilości oleju silnikowego podano także w instrukcji obsługi silnika spalinowego.

Aby zapewnić odpowiednie chłodzenie silnika spalinowego, żebra chłodzące należy utrzymywać w czystości.

### 11.4 Przekładnia

#### RM 756 YC, RM 756 YS:

#### Okresy międzyobsługowe: co 1000 godzin pracy / przynajmniej raz w roku

Konserwacja przekładni hydraulicznej może być wykonywana wyłącznie przez wykwalifikowanych pracowników. Zaleca się korzystanie z usług serwisu Autoryzowanego Dealera firmy STIHL.

#### RM 756 GC, RM 756 GS:

Trzybiegowa przekładnia nie wymaga obsługi.

## 11.5 Konserwacja sprzęgła i hamulca noża (BBC)

### Okresy międzyobsługowe: raz do roku

Układ sprzęgła i hamulca noża podlega naturalnemu zużyciu.

Jego konserwacja może być wykonywana wyłącznie przez wykwalifikowanych pracowników. Zaleca się korzystanie z usług serwisu Autoryzowanego Dealera firmy STIHL.

## 11.6 Sprawdzanie zużycia noża



### Okresy międzyobsługowe: Przed każdym użyciem



#### Niebezpieczeństwo zranienia!

Noże mogą ulegać różnicowanemu zużyciu w zależności od miejsca i czasu eksploatacji. Jeżeli urządzenie używane jest na piaszczystym podłożu lub w suchym otoczeniu, to nóż ulega dużo szybszemu zużyciu.

Zużyty nóż może odłamać się i spowodować bardzo poważne obrażenia. W związku z tym należy zawsze przestrzegać przepisów dotyczących konserwacji noży.

### Sprawdzanie



**Niebezpieczeństwo zranienia!** Należy zwrócić szczególną uwagę na wskazówki zamieszczone w rozdziale „Zasady bezpiecznej pracy“. (⇒ 4.7)

- Ustawić urządzenie w pozycji umożliwiającej czyszczenie. (⇒ 11.1)

- Wyczyścić nóż kosiarki (1) i sprawdzić pod kątem występowania karbów i rys.
- Grubość noża **A** należy sprawdzić w kilku miejscach za pomocą suwmiarki (2).
- Zmierzyć szerokość noża w sposób pokazany na rysunku w miejscach **B** i **C** po lewej i prawej stronie noża.

### Granice zużycia:

Grubość noża **A** powinna w każdym miejscu wynosić przynajmniej 2,5 mm.

Szerokość noża powinna wynosić w miejscu **B** przynajmniej 80 mm i w miejscu **C** przynajmniej 55 mm.

Jeżeli w kosiarce nie został zamontowany dostarczony nóż, lecz np. nóż do mulczowania dostępny jako wyposażenie dodatkowe, to obowiązują odpowiednie granice zużycia.

## 11.7 Wymontowanie i zamontowanie noża kosiarki



#### Niebezpieczeństwo zranienia!

Pracować wyłącznie w rękawicach ochronnych.



### Wymontowanie

- Ustawić urządzenie w pozycji umożliwiającej czyszczenie. (⇒ 11.1)
- Przytrzymać mocno nóż kosiarki (1) i poluzować śrubę noża (2).
- Wyjąć śrubę noża (2), podkładkę zabezpieczającą (3) i nóż kosiarki (1).

## Zamontowanie



#### Zabezpieczać urządzenie przed uszkodzeniami!

Nóż należy wymienić, jeżeli widoczne są zagłębienia i rysy lub jeżeli została osiągnięta granica zużycia. (⇒ 11.6)

- Oczyszczyć powierzchnię przylegania noża i uchwyt noża.
- Śrubę noża posmarować preparatem Loctite 243.
- Założyć nóż kosiarki (1) na uchwyt noża (4) w sposób pokazany na rysunku.
- Założyć podkładkę zabezpieczającą (3) w sposób pokazany na rysunku i dokręcić śrubę noża (2) momentem 60 - 65 Nm.



#### Niebezpieczeństwo zranienia!

Należy dokręcać podanym momentem. Podczas każdego montażu noża należy wymienić podkładkę zabezpieczającą (3). Podczas każdej wymiany noża należy wymienić śrubę noża (2).

## 11.8 Ostrzenie noża kosiarki

Stopniowe pogarszanie się efektów koszenia najczęściej jest spowodowane stępieniem noża.

Podczas ostrzenia noża należy przestrzegać następujących zasad:

- Wymontować nóż kosiarki. (⇒ 11.7)
- Podczas ostrzenia schładzać nóż kosiarki, np. wodą. Nie wolno dopuścić do wystąpienia niebieskawego zabarwienia, ponieważ oznaczałoby to obniżenie zdolności tnących ostrza.

- Nóż ostrzyć równomiernie, aby zapobiec drganiom wynikającym z niewyważenia.
- Należy przestrzegać kąta ostrzenia noża, wynoszącego **30°**.
- Podczas ostrzenia nie przekraczać granicy zużycia.
- Powstające zadziory należy usuwać.

## 11.9 Konserwacja cięgien

**Cięgno** mogą konserwować wyłącznie wykwalifikowani pracownicy. Zaleca się korzystanie z usług serwisu Autoryzowanego Dealera firmy STIHL.

### Regulacja cięgna sprzęgła i hamulca noża



#### Okresy międzyobsługowe: w razie potrzeby

Regulacja cięgna jest niezbędna:

- gdy nóż nie obraca się po włączeniu sprzęgła,
- gdy sprzęgło włącza się tylko po upływie pewnego czasu,
- gdy przy włączonym sprzęgle prędkość obrotowa noża kosiarki zmniejsza się podczas koszenia.

### Regulacja cięgna

- Poluzować nakrętkę (1) i naprężyć cięgno (2) za pomocą nakrętki (3). Następnie dokręcić nakrętkę (1).

### Kontrola

Prawidłowość ustawienia sprawdza się przez pomiar długości sprężyny.

- **1** Zmierzyć długość zwolnionej sprężyny (4) za pomocą suwmiarki.

- Włączyć sprzęgło noża kosiarki – **nie** włączać silnika spalinowego. (⇒ 10.2)
- **2** Zmierzyć długość napiętej sprężyny (4).  
Różnica długości:  
**przynajmniej 3 mm**
- W razie potrzeby ponownie wyregulować cięgno.



Jeżeli sprzęgło noża kosiarki nie włącza się prawidłowo pomimo należytej wyregulowanego cięgna, należy zlecić sprawdzenie sprzęgła i hamulca noża serwisowi Autoryzowanego Dealera. Zaleca się korzystanie z usług serwisu Autoryzowanego Dealera firmy STIHL.

### Regulacja cięgna hydraulicznego napędu kół



RM 756 YC, RM 756 YS

#### Okresy międzyobsługowe: Przed pierwszym uruchomieniem lub według potrzeb

Regulacja cięgna jest niezbędna:

- przed pierwszym uruchomieniem urządzenia,
- gdy nie jest uzyskiwana maksymalna prędkość jazdy,
- gdy napęd kół jest stale włączony. Oznacza to, że podczas pociągania linki rozrusznika kosiarka rusza w sposób niezamierzony, chociaż dźwignia napędu kół nie jest przyciągnięta.

### Regulacja cięgna

- Pociągnąć dźwignię prędkości jazdy (1) maksymalnie do tyłu.
- Poluzować nakrętki (2, 3), aby zlikwidować naprężenie cięgna (4).



- Włączyć silnik spalinowy. (⇒ 10.1)
- Przyciągnąć dźwignię napędu kół do uchwytu kierującego i przytrzymać. (⇒ 10.5)
- Zwiększać naprężenie cięgna (4) za pomocą nakrętki (3), aż włączy się napęd kół. Następnie zwolnić dźwignię napędu kół, wyłączyć silnik spalinowy i dokręcić nakrętkę (2).

### Kontrola:

Gdy dźwignia napędu kół nie jest przyciągnięta, to cięgno jest nieco naprężone i można przeciągnąć urządzenie do tyłu – koła wówczas się nie blokują.

### Regulacja cięgna zmiany biegów



RM 756 GC, RM 756 GS

#### Okresy międzyobsługowe: W razie potrzeby

Regulacja cięgna jest niezbędna:

- gdy nie można włączyć poszczególnych biegów.

### Regulacja cięgna

- Napiąć cięgno (1) za pomocą obu nakrętek (2, 3) na dolnej części uchwytu kierującego, aby możliwe było prawidłowe włączenie wszystkich trzech biegów.

### Regulacja cięgna napędu kół



RM 756 GC, RM 756 GS

#### Okresy międzyobsługowe: W razie potrzeby

Regulacja cięgna jest niezbędna:

- przy przyciągniętej dźwigni napędu kół nie włącza się napęd kół,

- gdy napęd kół jest stale włączony. Oznacza to, że podczas pociągania linki rozrusznika kosiarka rusza w sposób niezamierzony, chociaż dźwignia napędu kół nie jest przyciągnięta.



### **Niebezpieczeństwo zranienia!**

W czasie pracy urządzenia ciągną napędu kół powinno być prawidłowo wyregulowane.

### **Sprawdzanie naciągu ciągną:**

1. Włączyć 3. bieg i pociągnąć linkę rozrusznika – kosiarka nie jest napędzana.
2. Przyciągnąć dźwignię napędu kół do uchwytu kierującego i przytrzymać, pociągnąć linkę rozrusznika – kosiarka jest napędzana.

### **Regulacja ciągną:**

- Naciągnąć ciągną (1) za pomocą obu nakrętek (2, 3) na dolnej części uchwytu kierującego tak, aby napęd kół włączał się po pokonaniu około połowy skoku dźwigni napędu kół.

### **11.10 Przechowywanie i przestój (przerwa zimowa)**

Urządzenie należy przechowywać w suchym, zamkniętym i niezakurzonym pomieszczeniu. Urządzenie należy przechowywać w miejscu niedostępnym dla dzieci.

Ewentualne usterki należy usunąć przed przechowywaniem. Urządzenie powinno zawsze być w dobrym stanie technicznym.

Przed przechowywaniem należy opróżnić zbiornik paliwa i gaźnik (np. przez włączenie silnika).

W przypadku dłuższego przestoju urządzenia (przerwa zimowa) należy dodatkowo uwzględnić następujące punkty:

- Starannie oczyścić wszystkie zewnętrzne części urządzenia.
- Dobrze nasmarować lub naoliwić wszystkie części ruchome.
- Wykręcić świecę zapłonową (zob. Instrukcja obsługi silnika spalinowego) i przez otwór świecy wlać do silnika spalinowego ok. 3 cm<sup>3</sup> oleju silnikowego. Wykonać kilka obrotów wałem korbowym silnika spalinowego bez świecy zapłonowej (pociągnąć za linkę rozrusznika).



### **Niebezpieczeństwo pożaru!**

Ze względu na istniejące niebezpieczeństwo zapłonu nasadkę świecy zapłonowej trzymać z dala od otworu świecy zapłonowej.

- Ponownie wkręcić świecę zapłonową (zob. Instrukcja obsługi silnika spalinowego).
- Wymienić olej silnikowy (zob. Instrukcja obsługi silnika spalinowego).

## **12. Transport**



### **Niebezpieczeństwo zranienia!**

Przed przewożeniem urządzenia należy dokładnie przeczytać rozdział „Zasady bezpiecznej pracy“, a zwłaszcza rozdział „Transport urządzenia“, i postępować według zawartych w nich instrukcji. (⇒ 4.4)

### **12.1 Mocowanie urządzenia**



Urządzenie należy transportować tylko na czystej, płaskiej powierzchni ładunkowej, ustawione na wszystkich 4 kołach.

- Za pomocą odpowiednich elementów mocujących zabezpieczyć urządzenie przed ześlizgnięciem. Liny lub pasy zamocować do dolnej części uchwytu kierującego (1) i do zderzaka (2).

### **12.2 Podnoszenie lub przenoszenie urządzenia**

Kosiarkę trawnikową powinny podnosić lub przenosić zawsze dwie osoby.

#### **Wszystkie modele:**



- Chwycić zderzak (1) oraz uchwyt kierujący (2) i podnieść kosiarkę.

#### **RM 756 GC, RM 756 YC – dodatkowe sposoby przenoszenia:**



- Wyciągnąć do oporu uchwyt transportowy (3) z dolnej części uchwytu kierującego.
- Po prawej stronie: Chwycić zderzak (1) oraz uchwyt kierujący (2) i podnieść kosiarkę. Po lewej stronie: Chwycić zderzak (1) oraz uchwyt transportowy (3) i podnieść kosiarkę.
- Po przetransportowaniu urządzenia wsunąć do oporu uchwyt transportowy (3) w dolną część uchwytu kierującego.

## 13. Ochrona środowiska



Skoszonej trawy nie należy wyrzucać do śmieci – powinna ona podlegać kompostowaniu.

Opakowanie, urządzenie i osprzęt zostały

wyprodukowane z materiałów będących surowcami wtórnymi, w związku z czym należy je odpowiednio utylizować.

Sortowanie i utylizacja odpadów są korzystne dla środowiska i umożliwiają ponowne wykorzystanie surowców. Z tego względu po upływie okresu eksploatacji należy urządzenie przekazać do punktu skupu surowców wtórnych. Należy zwrócić szczególną uwagę na informacje zamieszczone w rozdziale „Utylizacja“ (⇒ 4.9).

Skontaktować się z organizacją odzysku lub z Autoryzowanym Dealerem, aby uzyskać informacje na temat prawidłowej utylizacji odpadów.

## 14. Ograniczanie zużycia i zapobieganie uszkodzeniom

### Wskazówki dotyczące konserwacji i pielęgnacji

#### Kosiarka spalinowa (STIHL RM)

Firma STIHL nie ponosi żadnej odpowiedzialności za szkody materialne i osobiste, powstałe w wyniku nieprzestrzegania wskazówek zawartych w niniejszej instrukcji obsługi, w szczególności tych, które dotyczą bezpiecznej pracy, obsługi i konserwacji lub tych, które wystąpią w wyniku zastosowania niewłaściwych akcesoriów lub części zamiennych.

Aby zapobiec uszkodzeniu lub nadmiernemu zużyciu urządzenia STIHL, należy przestrzegać następujących wskazówek.

### 1. Części zużywające się

Nawet w przypadku właściwej eksploatacji urządzeń STIHL niektóre części ulegają normalnemu zużyciu i powinny być wymieniane w zależności od rodzaju i czasu pracy.

Należą do nich m.in.:

- nóż kosiarki
- kosz na trawę (z tkaniny)
- pasek klinowy
- listwy ochronne
- opony
- przysłona do mulczowania

### 2. Przestrzeganie zaleceń instrukcji obsługi

Urządzenie STIHL należy eksploatować, konserwować i przechowywać w sposób przedstawiony w instrukcji obsługi. Użytkownik odpowiada za wszystkie uszkodzenia wynikające z nieprzestrzegania przepisów bezpieczeństwa oraz wskazówek dotyczących obsługi i konserwacji urządzenia.

Dotyczy to przede wszystkim:

- dokonywania zmian w urządzeniu bez zgody firmy STIHL;
- stosowania niedopuszczonych przez firmę STIHL materiałów eksploatacyjnych (środków smarnych, benzyny i oleju silnikowego – zob. informacje podane przez producenta silnika spalinowego);

- korzystania z narzędzi lub osprzętu, które nie zostały dopuszczone dla danego urządzenia, nie są odpowiednie lub są niskiej jakości;
- niezgodnej z przeznaczeniem eksploatacji urządzenia;
- wykorzystywania urządzenia podczas imprez sportowych lub w zawodach;
- szkód wynikłych z eksploatacji urządzenia z uszkodzonymi częściami.

### 3. Czynności konserwacyjne

Należy regularnie wykonywać wszystkie czynności podane w rozdziale „Konserwacja“.

Jeżeli użytkownik nie może sam wykonać czynności związanych z konserwacją, powinien zlecić ich wykonanie Dealerowi.

Firma STIHL zaleca, aby prace konserwacyjne oraz naprawy były wykonywane wyłącznie przez autoryzowanego dealera firmy STIHL.

Dla dealerów firmy STIHL organizowane są regularne szkolenia; oferowana jest też informacja techniczna.

W wyniku niewykonania tych czynności mogą powstać uszkodzenia, za które odpowiada użytkownik.

Zalicza się do nich m.in.:

- korozję i inne uszkodzenia wynikłe z niewłaściwego składowania,
- uszkodzenie urządzenia wynikłe z używania części zamiennych niskiej jakości,
- uszkodzenia w następstwie nieterminowo lub niewłaściwie wykonanej konserwacji lub napraw wykonywanych w warsztatach, które nie należą do Dealera.



## 15. Typowe części zamienne

### Nóż kosiarki

6378 702 0100

### Śruba noża

9008 319 2460

### Podkładka zabezpieczająca

0000 702 6600



Podczas wymiany noża lub jego montażu należy wymienić elementy mocujące nóż kosiarki (śrubę noża, podkładkę zabezpieczającą). Części zamienne są dostępne u Autoryzowanego Dealera firmy STIHL.

## 16. Deklaracja zgodności UE

### 16.1 Kosiarka STIHL RM 756.0 GC, RM 756.0 GS, RM 756.0 YC, RM 756.0 YS

STIHL Tirol GmbH  
Hans Peter Stihl-Straße 5  
6336 Langkampfen  
Austria

oświadcza na własną odpowiedzialność, że

- Rodzaj: kosiarka
- Producent: STIHL
- Typ: RM 756.0 GC, RM 756.0 GS, RM 756.0 YC, RM 756.0 YS
- Nr identyfikacji serii: 6378

spełnia wymagania odnośnych przepisów dyrektyw 2000/14/EC, 2006/42/EC, 2014/30/EU oraz 2011/65/EU i została skonstruowana oraz wyprodukowana zgodnie z obowiązującymi w dniu produkcji wersjami następujących norm: EN ISO 5395-1, EN ISO 5395-2 i EN 14982 (jeżeli mają zastosowanie).

Nazwa i adres jednostki certyfikującej:  
TÜV Rheinland LGA Products GmbH  
Tillystraße 2  
D-90431 Nürnberg

W celu ustalenia zmierzonego i gwarantowanego poziomu mocy akustycznej postępowano zgodnie z dyrektywą 2000/14/EC, załącznik VIII.

- Zmierzony poziom mocy akustycznej: 97,4 dB(A)
- Gwarantowany poziom mocy akustycznej: 98 dB(A)

Dokumentacja techniczna jest przechowywana w dziale atestacji produktu firmy STIHL Tirol GmbH.

Rok produkcji i numer maszyny podano na kosiarce.

Langkampfen, 02.01.2021

STIHL Tirol GmbH

wz.

Matthias Fleischer, kierownik Działu  
Badawczo-Rozwojowego

wz.

Sven Zimmermann, kierownik Działu  
Jakości

## 17. Dane techniczne

### RM 756.0 GC/RM 756.0 GS/RM 756.0 YC/RM 756.0 YS

Nr identyfikacji serii	6378
Silnik spalinowy, rodzaj konstrukcji	4-suwowy silnik spalinowy
Producent	Kawasaki
	FJ 180 V KAI
Typ	OHV
Pojemność skokowa	179 cm <sup>3</sup>
Materiał obudowy	odlew ciśnieniowy z magnezu
Moc znam. przy znam. prędkości obr.	2,9 - 2800 kW - obr/min
Zbiornik paliwa	3 l
Urządzenie rozruchowe	rozrusznik linkowy
Narzędzie tnące	nóż listwowy
Szerokość koszenia	54 cm
Prędk. obr. noża listwowego	2800 obr/min

## RM 756.0 GC/RM 756.0 GS/RM 756.0 Y C/RM 756.0 YS

Napęd noża listwowego	BBC
Moment dokręcania śruby noża	60 - 65 Nm
Średn. koła przedniego	207 mm
Średn. koła tylnego	232 mm
Pojemność kosza na trawę	80 l
Wysokość koszenia	25 - 90 mm
Wartość przyspieszenia drgań wg normy EN 12096:	
Zmierzona wartość $a_{hw}$	2,40 m/s <sup>2</sup>
Niepewność pomiarowa $K_{hw}$	1,20 m/s <sup>2</sup>
Pomiar zgodnie z EN 20643	
Zgodnie z dyrektywą 2000/14/EC:	
Gwarantowany poziom mocy akustycznej $L_{WAd}$	98 dB(A)
Zgodnie z dyrektywą 2006/42/EC:	
Poziom ciśnienia akustycznego na stanowisku pracy $L_{pA}$	86 dB(A)
Niepewność pomiarowa $K_{pA}$	2 dB(A)
Wymiary dł./szer./wys.	176/59/116 cm

## RM 756.0 GC

Napęd kół tylnych	3 V (3 biegi)
Ciężar	60 kg

## RM 756.0 GS

Napęd kół tylnych	3 V (3 biegi)
Ciężar	60 kg

## RM 756.0 YC

Napęd kół tylnych	przekładnia hydrauliczna, bezstopniowa
Ciężar	61 kg

## RM 756.0 YS

Napęd kół tylnych	przekładnia hydrauliczna, bezstopniowa
Ciężar	60 kg

### 17.1 Rozporządzenie REACH

Rozporządzenie REACH wydane przez Wspólnotę Europejską dotyczy rejestracji, oceny i dopuszczania substancji chemicznych.

Informacje dotyczące rozporządzenia REACH (WE) nr 1907/2006 podano na stronie: [www.stihl.com/reach](http://www.stihl.com/reach).

## 18. Wykrywanie usterek

✂ ewent. zwrócić się do autoryzowanego dealera firmy STIHL.

📖 zob. Instrukcja obsługi silnika spalinowego.

### Usterka:

Silnik spalinowy się nie uruchamia

### Możliwa przyczyna:

- Dźwignia gazu w położeniu zatrzymania
- Niewłączona ssanie
- Brak paliwa w zbiorniku
- Zanieczyszczone lub stare paliwo w zbiorniku
- Brak dopływu paliwa

- Świeca zapłonowa zakopcona lub uszkodzona
- Niewłaściwy odstęp między elektrodami
- Zdjęta nasadka ze świecy zapłonowej
- Silnik spalinowy został „zalany” po kilku próbach rozruchu
- Zanieczyszczony filtr powietrza
- Uszkodzone cięgno regulacji obrotów (np. zgięte)

### Usunięcie usterek:

- Ustawić dźwignię gazu w położeniu ssania lub uruchamiania (⇒ 10.1)
- Ustawić dźwignię gazu w położeniu ssania (⇒ 10.1)
- Dolać paliwa (⇒ 7.5)
- Wyczyścić układ paliwowy i gaźnik; zawsze stosować świeże paliwo o dobrej jakości 📖, ✂. (⇒ 7.5)
- Sprawdzić przewód paliwowy 📖, ✂
- Oczyszczyć lub wymienić świecę zapłonową 📖
- Wyregulować odstęp elektrod ✂
- Założyć nasadkę świecy zapłonowej; sprawdzić połączenie między przewodem wysokiego napięcia a nasadką. ✂
- Wykręcić i osuszyć świecę zapłonową; dźwignię gazu ustawić w położeniu zatrzymania i przy wyjętej świecy zapłonowej kilkakrotnie pociągnąć linkę rozrusznika; wkręcić świecę zapłonową i założyć nasadkę świecy zapłonowej. 📖
- Wyczyścić lub wymienić filtr powietrza 📖
- Naprawić cięgno regulacji obrotów ✂

---

**Usterka:**

Utrudnione uruchamianie silnika spalinowego lub spadek jego mocy

**Możliwa przyczyna:**

- Koszenie przy zbyt niskiej wysokości lub ze zbyt dużą prędkością
- Woda w zbiorniku paliwa i w gaźniku; niedrożny gaźnik
- Zabrudzony zbiornik paliwa
- Zanieczyszczony filtr powietrza
- Zakopcona świeca zapłonowa

**Usunięcie usterki:**

- Dopasować wysokość koszenia lub zmniejszyć prędkość
- Opróżnić zbiornik paliwa, wyczyścić przewód paliwowy i gaźnik ✘
- Wyczyścić zbiornik paliwa ✘
- Wyczyścić lub wymienić filtr powietrza , ✘
- Wyczyścić świecę zapłonową ✘

---

**Usterka:**

Silnik spalinowy gaśnie podczas pracy

**Możliwa przyczyna:**

- Zamknięty zawór paliwa
- Zamknięty odpowietrznik zbiornika paliwa
- Przeciążone sprzęgło i hamulec noża

**Usunięcie usterki:**

- Otworzyć zawór paliwa (⇒ 10.1)
- Otworzyć odpowietrznik zbiornika paliwa (⇒ 10.1)
- Wyczyścić kanał wyrzutowy, opróżnić kosz na trawę (⇒ 9.)

---

**Usterka:**

Brak napędu po naciśnięciu dźwigni napędu kół

**Możliwa przyczyna:**

- Źle wyregulowane ciągnio napędu kół

- Uszkodzone (np. zgięte) ciągnio napędu kół
- Zużyty pasek klinowy

**Usunięcie usterki:**

- Sprawdzić ustawienia (⇒ 11.9)
- Wymienić ciągnio ✘
- Wymienić pasek klinowy ✘

---

**Usterka:**

Silnik spalinowy bardzo się nagrzewa.

**Możliwa przyczyna:**

- Zbyt niski poziom oleju w silniku spalinowym
- Zanieczyszczone żebra chłodzące

**Usunięcie usterki:**

- Uzupelnij olej silnikowy lub wymień w razie potrzeby 
- Oczyszczyć żebra chłodzące (⇒ 11.3)

---

**Usterka:**

Niestaranne koszenie, trawnik żółknie

**Możliwa przyczyna:**

- Stępiony lub zużyty nóż kosiarki
- Prędkość jazdy jest za duża w stosunku do wysokości koszenia
- Zbyt mała prędkość obrotowa silnika spalinowego

**Usunięcie usterki:**

- Naostrzyć lub wymienić nóż kosiarki (⇒ 11.6)
- Zmniejszyć prędkość jazdy i/lub wybrać właściwą wysokość koszenia (⇒ 9.), (⇒ 7.3)
- Ustawić dźwignię regulacji obrotów w położeniu uruchamiania (⇒ 10.1)

---

**Usterka:**

Niedrożny kanał wyrzutowy

**Możliwa przyczyna:**

- Nóż kosiarki jest zużyty

- Koszenie zbyt wysokiej lub zbyt wilgotnej trawy
- Zbyt mała prędkość obrotowa silnika spalinowego

**Usunięcie usterki:**

- Wymienić nóż kosiarki (⇒ 11.6)
- Dopasować wysokość i prędkość koszenia do warunków koszenia (⇒ 9.), (⇒ 7.3)
- Ustawić dźwignię regulacji obrotów w położeniu uruchamiania (⇒ 10.1)

---

**Usterka:**

Silne wibracje podczas pracy

**Możliwa przyczyna:**

- Uszkodzony zespół tnący
- Niewyważony nóż kosiarki
- Poluzowane mocowanie silnika spalinowego

**Usunięcie usterki:**

- Sprawdzić nóż kosiarki, wałek i śruby noża; dokręcić śruby noża (⇒ 11.7)
- Naostrzyć lub wymienić nóż kosiarki (⇒ 11.8)
- Dokręcić śruby mocowania silnika spalinowego ✘

---

**Usterka:**

Podczas ustawiania w pozycji umożliwiającej czyszczenie benzyna wypływa z korka wlewu paliwa

**Możliwa przyczyna:**

- Zbyt mocno dokręcony odpowietrznik zbiornika paliwa

**Usunięcie usterki:**

- Wymienić korek wlewu paliwa ✘

## 19. Plan czynności serwisowych

### 19.1 Potwierdzenie przekazania

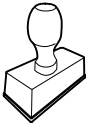
<b>Model:</b>	_____
<b>Numer seryjny:</b>	<input type="text"/> <input type="text"/> <input type="text"/> <input type="text"/> <input type="text"/> <input type="text"/> <input type="text"/> <input type="text"/> <input type="text"/>
<b>Data:</b>	<input type="text"/> <input type="text"/> <input type="text"/> <input type="text"/> <input type="text"/> <input type="text"/>
	
Następny przegląd	
<b>Data:</b>	<input type="text"/> <input type="text"/> <input type="text"/> <input type="text"/> <input type="text"/> <input type="text"/>

### 19.2 Potwierdzenie obsługi serwisowej



Niniejszą instrukcję obsługi należy przekazać autoryzowanemu dealerowi firmy STIHL wykonującemu czynności konserwacyjne.

W wydrukowanych polach Dealer potwierdza wykonanie czynności serwisowych.

 Data wykonania obsługi serwisowej

 Data następnej obsługi serwisowej

## Milá zákazníčka, milý zákazník,

teší nás, že ste sa rozhodli pre výrobok spoločnosti STIHL. Naše výrobky vyvíjame a vyrábame v špičkovej kvalite podľa požiadaviek našich zákazníkov. Tým vznikajú výrobky s vysokou spoľahlivosťou aj pri extrémnom namáhaní.

Spoločnosť STIHL je tiež zárukou kvalitného servisu. Naše špecializované predajne zabezpečujú kompetentné poradenstvo a zaškolenie, ako aj rozsiahlu technickú podporu.

Ďakujeme vám za vašu dôveru a želáme vám veľa radosti s výrobkom spoločnosti STIHL.

Dr. Nikolas Stihl

## DÔLEŽITÉ! PRED POUŽITÍM PREČÍTAJTE A USCHOVAJTE.

## 1. Obsah

<b>O tomto návode na obsluhu</b>	<b>292</b>	<b>Uvedenie stroja do prevádzky</b>	<b>303</b>
Všeobecne	292	Štartovanie spaľovacieho motora	303
Vysvetlivky na čítanie návodu na obsluhu	292	Zapnutie spojky žacieho noža	303
<b>Popis stroja</b>	<b>293</b>	Vypnutie spojky žacieho noža	303
<b>Pre vašu bezpečnosť</b>	<b>293</b>	Kontrola spojky a brzdy rezného noža (BBC)	304
Všeobecne	293	Zapnutie pohonu kolies	304
Dopĺňanie paliva – zaobchádzanie s benzínom	294	Vypnutie pohonu kolies	304
Odev a výbava	295	Vypnutie spaľovacieho motora	304
Preprava stroja	295	Zberný kôš na trávu (textilný) s tkaninou na ochranu proti prachu	304
Pred začiatkom práce	295	<b>Údržba</b>	<b>305</b>
Počas práce	296	Čistenie stroja	305
Údržba a opravy	298	Kolesá	305
Uskladnenie pri dlhších prevádzkových prestávkach	299	Spaľovací motor	306
Likvidácia	299	Prevodovka	306
<b>Popis symbolov</b>	<b>299</b>	Údržba spojky a brzdy rezného noža--	306
<b>Rozsah dodávky</b>	<b>300</b>	Kontrola opotrebovania noža	306
<b>Príprava stroja na prevádzku</b>	<b>300</b>	Demontáž a montáž žacieho noža	306
Montáž vodiaceho držadla	300	Brúsenie žacieho noža	307
Montáž ochrannej hadice	301	Údržba laniiek	307
Nastavenie výšky kosenia jednotlivých kolies	301	Uskladnenie a odstavenie stroja (zimná prestávka)	308
Nastavenie výšky vodiaceho držadla	301	<b>Preprava stroja</b>	<b>308</b>
Palivo a motorový olej	301	Upevnenie stroja	308
Zmontovanie zberného koša na trávu	302	Zdvíhanie alebo prenášanie stroja	309
Zavesenie a zvesenie zberného koša na trávu	302	<b>Ochrana životného prostredia</b>	<b>309</b>
<b>Spojka a brzda rezného noža (BBC)</b>	<b>302</b>	<b>Opatrenia na minimalizovanie opotrebovania a na zabránenie vzniku škôd</b>	<b>309</b>
<b>Pokyny pre prácu</b>	<b>302</b>	<b>Bežné náhradné diely</b>	<b>310</b>
Pracovný priestor obsluhy	303	<b>Prehlásenie o zhode výrobcom - EÚ</b>	<b>310</b>
		Kosačka STIHL RM 756.0 GC, RM 756.0 GS, RM 756.0 YC, RM 756.0 YS	310
		<b>Technické údaje</b>	<b>311</b>

REACH	311
Hľadanie porúch	311
Servisný plán	313
Potvrdenie o prevzatí	313
Potvrdenie o vykonaní servisných prác	313

## 2. O tomto návode na obsluhu

### 2.1 Všeobecne

Tento návod na obsluhu je **originálny návod na obsluhu** od výrobcu v zmysle smernice EÚ 2006/42/EC.

Firma STIHL neustále pracuje na ďalšom vývoji a rozširovaní ponuky svojich výrobkov, preto si vyhradzuje právo na zmeny obsahu dodávok, ktoré sa môžu týkať formy, technického vybavenia či príslušenstva.

Z tohto dôvodu nemožno na základe údajov a obrázkov uvedených v tomto katalógu vzniesť žiadne právne nároky.

V tomto návode na obsluhu sú príp. popísané modely, ktoré nie sú vo vašej krajine dostupné.

Tento návod na obsluhu je chránený autorskými právami. Všetky práva zostávajú vyhradené, a to najmä právo na rozmnožovanie, preklady a úpravy prostredníctvom elektronických systémov.

### 2.2 Vysvetlivky na čítanie návodu na obsluhu

Obrázky a texty popisujú určité manipulačné kroky.

V návode na obsluhu sú vysvetlené tiež všetky obrázkové symboly umiestnené na stroji.

#### Smer pohľadu:

Definícia smeru pohľadu v tomto návode na obsluhu pri označení smeru „**vľavo**“ a „**vpravo**“:  
Obsluha stroja stojí za strojom a pozerá sa dopredu v smere jazdy.

#### Odkaz na kapitolu:

Šípka ukazuje na príslušné kapitoly a podkapitoly, v ktorých môžete nájsť ďalšie vysvetlenie. V nasledujúcom príklade je uvedený odkaz na kapitolu: (⇒ 3.)

#### Označenie jednotlivých textových sekvencií:

Popísané pokyny môžu byť označené ako niektorý z nasledujúcich príkladov.

Manipulačné kroky, ktoré vyžadujú určitý úkon obsluhy:

- Skrutku (1) uvoľnite skrutkovačom, stlačte páku (2) ...

Všeobecný súpis úkonov:

- použitie stroja na športové alebo súťažné akcie

#### Texty so zvláštnym významom:

Pre zdôraznenie zvláštného významu sú tieto textové úseky v návode na obsluhu označené jedným z nasledujúcich symbolov.



#### Nebezpečenstvo!

Nebezpečenstvo nehody a ťažkého úrazu osôb. Na tomto mieste sa musia dodržiavať určité predpísané pokyny alebo sa niečo zakazuje.



#### Varovanie!

Nebezpečenstvo úrazu osôb. Dodržovaním predpísaných pokynov môžete zabrániť možným úrazom.



#### Pozor!

Dodržiavaním predpísaných pokynov môžete zabrániť nebezpečenstvu vzniku ľahkých úrazov resp. materiálnych škôd.



#### Upozornenie

Informácia, dôležitá pre lepšie využitie funkcií stroja a pre zabránenie možným chybám obsluhy.

#### Texty vzťahujúce sa na obrázok:

Obrázky, ktoré vysvetľujú obsluhu stroja, sú uvedené v návode na obsluhu úplne na začiatku.

Symbol fotoaparátu slúži na prepojenie určitého obrázka v obrázkovej časti s príslušným textom v návode na obsluhu.



## 3. Popis stroja



- 1 Páka na zastavenie rezného noža
- 2 Páka pohonu kolies
- 3 Páka regulácie akcelerátora
- 4 RM 756 GC, RM 756 GS:  
Páka radenia prevodových stupňov
- 4 RM 756 YC, RM 756 YS:  
Páka nastavenia rýchlosti jazdy
- 5 Páka spojky rezného noža
- 6 Vodiace držadlo
- 7 Skrutka na nastavenie výšky vodiaceho držadla
- 8 Nastavenie výšky kosenia jednotlivých kolies
- 9 Nárazník
- 10 Koncovka zapaľovacej sviečky
- 11 Vyhadzovacia klapka
- 12 Zberný kôš na trávu (textilný) s tkaninou na ochranu proti prachu
- 13 Výkonový štítok so strojovým číslom
- 14 RM 756 GC, RM 756 YC:  
Držadlo na nosenie

## 4. Pre vašu bezpečnosť

### 4.1 Všeobecne



Pri práci so strojom je bezpodmienečne nutné dodržiavať nasledujúce bezpečnostné predpisy.



Pred prvým uvedením stroja do prevádzky je potrebné si pozorne prečítať celý návod na obsluhu. Návod na obsluhu si starostlivo uložte, aby ste ho mohli použiť neskôr.

Dodržiavajte pokyny na obsluhu a údržbu, ktoré sú uvedené v samostatnom návode na obsluhu spaľovacieho motora.

Z hľadiska vašej bezpečnosti je nevyhnutné dodržiavať tieto bezpečnostné opatrenia, ktorých zoznam však nie je úplný. Používajte stroj vždy rozumne a zodpovedne a pamätajte na to, že obsluha stroja zodpovedá za úrazy spôsobené ďalším osobám alebo za poškodenie ich majetku.

Zoznámte sa s ovládacími prvkami a používaním stroja.

Stroj smú obsluhovať len osoby oboznámené s návodom na obsluhu stroja a s jeho ovládaním. Pred prvým uvedením do prevádzky musí používateľ absolvovať odborné a praktické zaškolenie. Predávajúci, prípadne iná odborne vyškolená osoba, musí používateľovi vysvetliť bezpečné používanie stroja.

Pri tomto školení treba používateľa upozorniť najmä na to, že pri práci so strojom je potrebná maximálna starostlivosť a koncentrácia.

Aj keď tento stroj obsluhujete podľa predpisov, stále zostávajú zostatkové riziká.



### **Ohrozenie života udusením!**

Hrozí riziko udusení detí hrajúcich sa s obalovým materiálom. Obalový materiál vždy uchovávajte mimo dosahu detí.

Stroj vrátane všetkých prídavných zariadení sa môže zveriť alebo zapožičať len osobám, ktoré boli s týmto modelom a jeho používaním dôkladne oboznámené. Návod na obsluhu je súčasťou stroja a vždy sa musí poskytovať so strojom.

Zabezpečte, aby bol používateľ telesne, zmyslovo aj duševne schopný obsluhovať prístroj a pracovať s ním. Ak je používateľ schopný vykonávať tieto činnosti s telesným, zmyslovým alebo duševným obmedzením, môže používateľ pracovať so strojom iba pod dozorom alebo podľa pokynov zodpovednej osoby.

Dbajte na to, aby bol používateľ plnoletý alebo je odborne vzdelávaný pod dohľadom v súlade s národnými predpismi.

Používajte stroj len oddychnutý a v dobrom telesnom ako i duševnom stave. Ak máte zdravotné problémy, mali by ste sa informovať u svojho lekára, či vám odporúča prácu so strojom. So strojom sa nesmie pracovať po požití alkoholu, drog alebo liekov, ktoré ovplyvňujú reakčnú schopnosť.

### **Pozor – nebezpečenstvo úrazu!**

Kosačka na trávu je určená iba na kosenie trávnikov. Iné použitie nie je dovolené a môže byť nebezpečné, alebo môže zapríčiniť poškodenie stroja.

Pre zabránenie fyzického úrazu používateľa sa kosačka nesmie používať napr. na nasledujúce práce (zoznam príkladov nie je úplný):

- úpravu korún krovia, živých plotov a kríkov,
- kosenie popínavých rastlín,
- údržbu trávnikov na strechách a na balkónoch,

- drvenie vetvičiek zo stromov či odrezkov konárov kríkov,
- čistenie chodníkov (vysávanie, vyfukovanie),
- vyrovnávanie nerovností pôdy ako napr. krtincov,
- prepravu pokosenej hmoty, s výnimkou na to určeného zberného koša na trávu.

Z bezpečnostných dôvodov je zakázaná akákoľvek úprava stroja okrem odbornej montáže príslušenstva schváleného spoločnosťou STIHL a má za následok stratu nárokov vyplývajúcich zo záruky. Informácie o schválenom príslušenstve vám poskytne špecializovaný predajca výrobkov STIHL.

Zakázané sú najmä akékoľvek zmeny na stroji s cieľom zvýšiť výkon alebo otáčky spaľovacieho motora, resp. elektromotora.

Stroj nie je dovolené použiť na prepravu predmetov, zvierat alebo osôb, zvlášť detí.

Pri používaní na verejných priestranstvách, v parkoch a športoviskách, na uliciach a v poľnohospodárskom a lesnom hospodárstve sa musí pracovať s mimoriadnou opatrnosťou.

Pustite stroj iba vtedy, len ak stojí na rovnej ploche a nemôže sa sám odvaliť.



### **Pozor! Zdraviu škodlivé**

**vibrácie!** Nadmerné zaťaženie vibráciami môže mať za následok ohrozenie krvného

obehu alebo nervovej sústavy, zvlášť u osôb s problematickým krvným obehom. Ak sa objavia príznaky, ktoré by mohli byť vyvolané následkom vibrácií, obráťte sa na lekára.

Tieto symptómy, ktoré sa vyskytujú

prevažne v prstoch, rukách alebo v zápästí, sú napríklad (zoznam príkladov nie je úplný):

- necitlivosť,
- bolesti,
- svalová slabosť,
- zmeny zafarbenia pokožky,
- nepríjemné mravčenie.

Vodiace držadlo počas prevádzky držte pevne, ale nie kľúčovito, obidvomi rukami na určených miestach.

Pracovné časy plánujte tak, aby ste sa vyhli vyšším zaťaženiam z dôvodu dlhšieho intervalu.

## **4.2 Dopĺňanie paliva – zaobchádzanie s benzínom**



### **Výstraha!**

Benzín je jedovatý a vysoko zápalný.

Benzín uskladňujte len v nádobách (kanistroch), ktoré sú na to určené a schválené. Uzávery palivových nádrží je potrebné vždy riadne naskrutkovať a dotiahnuť. Poškodené uzávery je z bezpečnostných dôvodov potrebné vymeniť.

Na likvidáciu alebo uskladňovanie prevádzkových hmôt, ako napr. paliva, nikdy nepoužívajte fľaše na nápoje a pod. Mohlo by sa stať, že sa z toho niekto omylom napije, zvlášť deti.



Benzín skladujte mimo priestorov, kde sa vyskytujú zdroje iskrenia, otvorený oheň, vyhrievacie telesá a iné zápalné zdroje. Fajčenie zakázané!

Palivo dopĺňajte len vonku a pri tom nefajčite.

Pred dopĺňaním paliva vypnite spaľovací motor a nechajte ho vychladnúť.

Pred odstránením uzáveru palivovej nádrže otvorte odvzdušňovaciu skrutku nádrže.

Benzín doplňte pred naštartovaním spaľovacieho motora. Keď beží spaľovací motor alebo keď je stroj horúci, neotvárajte uzáver palivovej nádrže ani nedopĺňajte benzín.

### **Neprepĺňajte palivovú nádrž!**

Palivovú nádrž neplňte až nad dolný okraj plniaceho hrdla, inak nebude mať palivo pri zvýšení teploty dostatok miesta pre zväčšenie objemu.

Dodržiavajte pokyny uvedené v návode na obsluhu spaľovacieho motora.



Ak došlo k pretečeniu benzínu, spaľovací motor možno naštartovať až po vyčistení plôch poliatelych benzínom. Kým sa zvyšky benzínu neodparia (dosucha neutrú), vyhnite sa akejkoľvek manipulácii so systémom zapaľovania.

Rozliate palivo je potrebné vždy utrieť dosucha.

Benzínom poliately odev je potrebné vymeniť.

Skrutku na odvzdušnenie nádrže a plastový ventil zatvárajte len s cieľom prepravy a pred postavením stroja do servisnej polohy.

Stroj s benzínom v nádrži nikdy neskladujte v budove. Benzínové výpary môžu prísť do styku s otvoreným ohňom alebo iskrami a môžu sa vznietiť.



Ak je potrebné vyprázdniť nádrž, musí sa to vykonať vonku.

### 4.3 Odev a výbava



Pri práci používajte vždy pevnú obuv s drsnou podrážkou. Nikdy nepracujte bosí alebo napr.

v sandáloch.



Pri práci so strojom vždy noste chránič sluchu.



Počas údržbárskych a čistiacich prác, ako aj pri doprave stroja je navyše potrebné vždy používať pevné rukavice a zviazať a zaistiť dlhé vlasy (pomocou šatky, čiapky a pod.).



Pri ostrení žacieho noža sa musia nosiť vhodné ochranné okuliare.

Stroj smie uviesť do prevádzky len osoba s dlhými nohavicami a tesne priliehajúcim odevom.

Nenoste voľné šaty, tieto by sa mohli zachytiť o pohybujúce sa diely stroja (ovládacie páky) – to isté platí pre šperky, kravaty a šály.

### 4.4 Preprava stroja

Na zabránenie nebezpečenstva poranenia na ostrých hranách a popálenia na horúcich častiach stroja používajte vždy pracovné rukavice.

Stroj nemožno prepravovať s bežiacim spaľovacím motorom. Pred prepravou vypnite spaľovací motor, počkajte, kým sa nôž úplne nezastaví, uzatvorte

odvzdušňovaciu skrutku nádrže a plastový uzáver a vytiahnite koncovku zapaľovacej sviečky.

Stroj prepravujte len s vychladnutým spaľovacím motorom.

Na nakladanie používajte vhodné nakladacie zariadenia (nakladacie rampy, zdvíhacie zariadenia).

Stroj nesmie nikdy spadnúť na zem.

Stroj a príslušenstvo prepravované so strojom (napr. zberný kôš na trávu) vždy riadne zaistíte na ložnej ploche použitím dostatočne dimenzovaných viazacích prostriedkov (laná, upevňovacie popruhy a pod.).

Pri nadvihovaní a nosení stroja dajte pozor, aby ste sa nedostali do kontaktu so žacím nožom.

Dodržujte pokyny uvedené v kapitole „Preprava stroja“. V kapitole je opísané, ako sa má prístroj nadvihnúť, resp. upevniť. (⇒ 12.)

Pri preprave stroja dodržujte platné regionálne zákonné predpisy, predovšetkým predpisy o bezpečnosti a zabezpečení nákladu počas transportu a spôsobe prepravy predmetov na ložnej ploche.

### 4.5 Pred začiatkom práce

Je potrebné zabezpečiť, aby so strojom pracovali len osoby, ktoré sú oboznámené s návodom na použitie.

Pred uvedením stroja do prevádzky skontrolujte tesnosť palivového systému, predovšetkým jeho viditeľných častí (napríklad palivovú nádrž, uzáver palivovej nádrže, hadicové spojky). V prípade zistenej priepustnosti alebo

poškodenia neštartujte spaľovací motor – **hrozí nebezpečenstvo požiaru!**

Stroj nechajte pred uvedením do prevádzky opraviť u špecializovaného predajcu.

V súvislosti s prevádzkovou dobou záhradnej techniky so spaľovacím motorom, resp. elektromotorom dodržiavajte platné miestne predpisy.

Pozemok, na ktorom sa má so strojom pracovať, predtým dôkladne prekontrolujte a odstráňte všetky veľké kamene, konáre, drôty, kosti a všetky ostatné cudzie predmety, ktoré by mohli byť rotujúcim nožom stroja odmrštené. Prekážky (ako napr. pne, korene) môžete vo vysokej tráve ľahko prehliadnuť.

Označte preto pred prácou so strojom všetky cudzie objekty (prekážky) ukryté na ploche trávnik, ktoré sa nedajú odstrániť.

Pred použitím stroja je potrebné vymeniť všetky chybné, ako aj opotrebované a poškodené diely. Nečitateľné alebo poškodené výstražné a bezpečnostné symboly na stroji sa musia obnoviť. Náhradné nálepky, ako aj všetky ostatné náhradné diely vám poskytnie špecializovaný predajca výrobkov STIHL.

Stroj je možné používať iba v bezpečnom prevádzkovom stave. Pred každým uvedením stroja do prevádzky je potrebné skontrolovať:

- či je stroj zmontovaný podľa predpisov,
- či sa rezný nástroj a celá rezná jednotka (žací nôž, upevňovacie diely, skriňa žacieho mechanizmu) nachádzajú v bezchybnom stave, dbajte najmä na bezpečné upevnenie, poškodenia (zárezy alebo trhliny) a opotrebovanie, (⇒ 11.6)

- či je uzáver palivovej nádrže správne zaskrutkovaný,
- či je nádrž a diely vedenia paliva, ako aj uzáver palivovej nádrže, v bezchybnom stave,
- či sú bezpečnostné zariadenia (napr. spojka a brzda žacieho noža, vyhadzovacia klapka, vodiace držadlo, ochranná mriežka) v bezchybnom stave a fungujú podľa predpisov,
- či je zberný kôš na trávu nepoškodený a úplne namontovaný, poškodený zberný kôš na trávu sa nesmie používať,
- či je uzáver nádrže na olej správne zaskrutkovaný.

V prípade potreby vykonajte všetky požadované práce, resp. vyhľadajte špecializovaného predajcu. Spoločnosť STIHL odporúča špecializovaného predajcu výrobkov STIHL.

#### 4.6 Počas práce

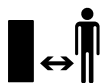

Nikdy nepracujte so strojom, ak sa v blízkosti nachádzajú zvieratá alebo osoby, zvlášť deti.

Prepínacie a bezpečnostné zariadenia, ktoré sú nainštalované na stroji, sa nesmú odstrániť ani inak vyradiť z činnosti. Zvlášť páka pre zastavenie noža sa nikdy nesmie upevniť na vodiace držadlo (napr. priviazaním).



#### **Pozor – nebezpečenstvo poranenia!**

Nohy alebo ruky nikdy nevkładajte do priestoru rotujúcich rezných nožov. Nedotýkajte sa

rotujúceho rezného noža. Zdržujte sa vždy v dostatočnej vzdialenosti od vyhadzovacieho otvoru.

Vždy dodržujte bezpečný odstup, ktorý je daný vodiacim držadlom stroja. Vodiace držadlo musí byť vždy riadne namontované a nesmie sa meniť. Stroj so sklopeným vodiacim držadlom nepoužívajte.

Na vodiace držadlo nikdy nevesajte žiadne predmety (napr. pracovný odev).

Pracujte len za denného svetla alebo pri dobrom umelom osvetlení.

Nepracujte počas dažďa, búrky a zvlášť vtedy, keď hrozí nebezpečenstvo zásahu bleskom.

Na mokrom podklade sa zvyšuje riziko úrazu v dôsledku zhoršených adhézných podmienok pre stabilný postoj obsluhy. Je potrebné pracovať zvlášť opatrne, aby sa zabránilo pošmyknutiu. Ak je to možné, nepoužívajte stroj na mokrom podklade.

#### Výfukové plyny:



#### **Nebezpečenstvo ohrozenia života otrávením!**

Pri nevoľnosti, bolestiach hlavy, poruche zraku (napr. pri zmenšení zorného poľa), poruche sluchu, závrate alebo znížení schopnosti koncentrácie prestaňte okamžite pracovať. Tieto príznaky môžu byť okrem iného spôsobené nadmernou koncentráciou výfukových plynov.



Keď sa spaľovací motor uvedie do prevádzky, stroj produkuje jedovaté výfukové plyny. Výfukové plyny obsahujú jedovatý oxid uhoľnatý, bezfarebný plyn bez zápachu, ako aj iné škodlivé látky.

Spaľovací motor nikdy neuvádzajte do prevádzky v uzavretých alebo slabo vetraných priestoroch.

#### **Naštartovanie:**

Pri štartovaní stroja postupujte opatrne – postupujte podľa pokynov v kapitole "Uvedenie stroja do prevádzky" (⇒ 10.). Štartovanie podľa týchto pokynov znižuje nebezpečenstvo úrazu.

#### **Nebezpečenstvo úrazu!**

Pri rýchlom odskočení štartovacieho lanka buď ruka a rameno pritiahnuté k spaľovaciemu motoru skôr, než stihnete štartovacie lanko pustiť. Týmto spätným rázom môže dôjsť k zlomeninám, pomliaždeninám a vytknutiam.

Pri spúšťaní vždy dbajte na dostatočnú vzdialenosť nôh od rezného nástroja.

Pred začiatkom prác skontrolujte najmä funkciu spojky a brzdy rezného noža. (⇒ 8.)

Pri štartovaní motora sa stroj nesmie nakláňať.

Pred spustením odpojte spojku žacieho noža. Počas procesu štartovania nestláčajte páku pre pohon kolies.

Ak vyhadzovací kanál nie je zakrytý vyhadzovacou klapkou, resp. zberným košom na trávu, nepokúšajte sa štartovať spaľovací motor.

#### **Práce na svahu:**

Upravujte svahy vždy v priečnom smere, nikdy nie pozdĺžne.

Ak používateľ pri pozdĺžnom kosení stratí kontrolu, mohol by sa naňho navyše prevrátiť kosiaci stroj.

Zvlášť opatrne pracujte pri zmene smeru jazdy na svahu.

Dbajte vždy na dobré postavenie na svahu a vyvarujte sa práci so strojom na príliš strmých svahoch.

Z bezpečnostných dôvodov sa stroj nesmie používať na svahoch so stúpaním nad 25° (46,6 %). **Nebezpečenstvo úrazu!**

Sklon svahu 25° zodpovedá vertikálnemu prevýšeniu o hodnotu 46,6 cm pri 100 cm horizontálnej vzdialenosti.

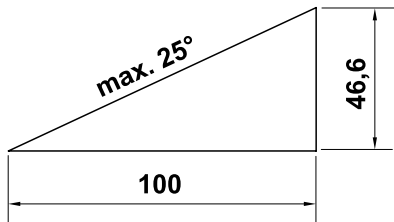

Ak chcete zaistiť dostatočné mazanie spaľovacieho motora, dodržiavajte pri používaní stroja na svahoch dodatočné pokyny uvedené v priloženom návode na obsluhu spaľovacieho motora.

#### Práca:



#### Nebezpečenstvo úrazu!

Ruky alebo nohy nikdy nedávajte nad, pod alebo na rotujúce časti.



V žiadnom prípade sa nepokúšajte kontrolovať rezný nôž, pokiaľ je kosačka v prevádzke. Nikdy neotvárajte vyhadzovaciu klapku a/alebo nezvesujete zberný kôš na trávu, ak sa ešte točí žací nôž. Otáčajúci sa rezný nôž môže spôsobiť úraz.

Stroj vedte len krokom – pri práci so strojom nikdy nebežte. Pri rýchlom vedení stroja sa môže používateľ ľahko potknúť alebo pošmyknúť, čím sa zvyšuje nebezpečenstvo úrazu.

Zvlášť opatrne postupujte pri otáčaní alebo priťahovaní stroja k sebe.

#### Nebezpečenstvo potknutia!

Ak pracujete v blízkosti svahov, zrázov, priekop alebo násypov, pri používaní stroja postupujte s mimoriadnou opatnosťou. Dbajte predovšetkým na dostatočnú vzdialenosť od týchto nebezpečných miest.

Všetky objekty (drenážne potrubia na postrekovanie trávnikov, kolíky, vodné ventily, základy, elektrické vedenia a pod.) zapustené medzi koreňky pokoseného trávnikov sa musia obchádzať. Nikdy nejazdíte cez takéto predmety.



Pamätajte na to, že po vypnutí motora trvá ešte niekoľko sekúnd, než sa rezný nástroj prestane otáčať.

Vypnite spaľovací motor, umožnite úplné zastavenie pracovného náradia a snímte koncovku zapaľovacej sviečky:

- keď sa vzdialite od stroja, resp. ak stroj zostane bez dozoru,
  - pred doplnením paliva. Palivo dopĺňajte až potom, keď spaľovací motor vychladne.
- #### Nebezpečenstvo požiaru!
- pred uvoľňovaním zablokovaného mechanizmu alebo čistením upchatého vyhadzovacieho kanála,
  - pred nadvihnutím a prenášaním stroja,
  - pred prepravovaním stroja,
  - pred vykonávaním prác na žacom noži,
  - pred kontrolou alebo čistením stroja, prípadne pred ostatnými prácami na stroji (napr. sklopenie vodiaceho držadla),

- ak kosačka na trávu narazí do cudzieho telesa alebo začne nadmerne vibrovať. V takýchto prípadoch skontrolujte stroj, predovšetkým reznú jednotku (nôž, hriadeľ noža, upevnenie noža), či nie je poškodená. Skôr, ako opätovne naštartujete stroj a začnete s ním pracovať, vykonajte potrebné opravy.



#### Nebezpečenstvo poranenia!

Silné vibrácie sú zvyčajne prejavom nejakej poruchy.

Kosačka na trávu sa nesmie uviesť do prevádzky najmä s poškodeným alebo deformovaným kľukovým hriadeľom alebo s poškodeným, resp. deformovaným žacím nožom. V prípade nedostatku odborných vedomostí sa obráťte na odborníka, ktorý vykoná potrebné opravy (spoločnosť STIHL odporúča špecializovaného predajcu výrobkov STIHL).

Vypnite spojku žacieho noža,

- keď so strojom jazdíte smerom k zatravnenej ploche alebo od zatravnenej plochy, ktorú budete kosiť, príp. pokiaľ ho presúvate s týmto cieľom,
- skôr, ako stroj posuniete na zatravnenu plochu, príp. skôr, ako sa s ním bude jazdiť na ploche tohto druhu,
- ak sa stroj musí pri posúvaní alebo prechode cez iné plochy, než je tráva, nakloniť,
- pred nastavením výšky kosenia,
- pred tým, než otvoríte vyhadzovaciu klapku alebo zvesíte zberný kôš na trávu.

## 4.7 Údržba a opravy

Pred začiatkom čistiacich-, prestavovacích-, opravárskych- a údržbárskych prác:

- stroj postavte na pevný rovný podklad,
- vypnite spaľovací motor a nechajte ho vychladnúť,
- stiahnite koncovku zapaľovacej sviečky.



### Pozor – nebezpečenstvo úrazu!

Koncovku zapaľovacej sviečky udržiavajte ďalej od zapaľovacej sviečky; náhodná zapaľovacia iskra môže spôsobiť požiar alebo zásah elektrickým prúdom. Náhodný kontakt zapaľovacej sviečky s koncovkou zapaľovacej sviečky môže spôsobiť nechcené spustenie zapaľovacieho motora.



### Nebezpečenstvo zranenia zapríčinené žacím nožom!

Ťahaním štartovacieho lanka sa pri žacom noži so zapnutou spojkou prestaví pracovné náradie do otočného pohybu. Keď potiahnete štartovacie lanko, vždy dodržujte dostatočnú vzdialenosť od žacieho noža, predovšetkým od rúk a chodidiel.

Pred prácami v priestore spaľovacieho motora, výfukového potrubia a tlmiča výfuku nechajte stroj vychladnúť. Motor môže dosiahnuť teplotu až 80 °C a vyššiu.  
**Nebezpečenstvo úrazu popálením!**

Priamy kontakt s motorovým olejom môže byť nebezpečný, okrem toho sa motorový olej nesmie rozliať.

Spoločnosť STIHL odporúča, aby sa plnenie, resp. výmena motorového oleja

prenechala pracovníkom špecializovaného predajcu výrobkov značky STIHL.

### Čistenie:

Po každom pracovnom použití sa musí celý stroj dôkladne vyčistiť. (⇒ 11.1)

Pred postavením do polohy na čistenie uzatvorte skrutku na odvzdušnenie nádrže a plastový ventil.

Usadené zvyšky trávy uvoľnite kúskom dreva. Spodné plochy kosačky vyčistite kefou a vodou.

Pre čistenie stroja nikdy nepoužívajte vysokotlakové čistiace zariadenia alebo prúd vody (napr. ostriekanie záhradnou hadicou).

Nepoužívajte žiadne agresívne čistiace prostriedky. Tieto čistiace prostriedky by mohli poškodiť plastové a kovové diely, a tým negatívne ovplyvniť bezpečnú prevádzku vášho stroja od spoločnosti STIHL.

Aby sa zabránilo nebezpečenstvu vzniku požiaru, udržiajte priestor v oblasti chladiacich otvorov, rebier a oblasti výfuku bez zvyškov napr. trávy, slamy, machu, lístia alebo vytečeného maziva.

### Údržbárske práce:

Je možné vykonávať len tie údržbárske práce, ktoré sú popísané v návode na použitie, všetky ďalšie práce je potrebné nechať vykonať špecializovaným predajcom.

Ak nemáte potrebné odborné vedomosti a pomôcky, obráťte sa **vždy** na odborného predajcu.

Spoločnosť STIHL odporúča nechať vykonávať všetky údržbárske práce a opravy len u špecializovaného predajcu STIHL.

Odborní predajcovia STIHL budú pravidelne ponúkať školenia a poskytovať technické informácie.

Používajte len náradie, príslušenstvo alebo prídavné zariadenia, ktoré sú pre tento stroj schválené firmou STIHL alebo sú technicky rovnocenné, ináč môže vzniknúť nebezpečenstvo poranenia osôb alebo poškodenia stroja. V prípade otázok sa obráťte na špecializovaného predajcu.

Vlastnosti originálneho náradia, príslušenstva a náhradných dielov STIHL sú optimálne zladené so strojom a so všetkými požiadavkami užívateľa. Originálne náhradné diely STIHL môžete poznať podľa objednávacieho čísla náhradných dielov STIHL, podľa nápisu STIHL a prípadne podľa značky, označujúcej náhradné diely STIHL. Na malých dieloch môže byť toto označenie aj samostatne.

Z bezpečnostných dôvodov pravidelne kontrolujte tesnosť všetkých dielov palivového systému (palivového potrubia, palivového ventilu, palivovej nádrže, uzáveru nádrže, prípojok atď.) a v prípade potreby vymeňte (spoločnosť STIHL odporúča špecializovaného predajcu výrobkov značky STIHL).

Samolepiace informačné a výstražné symboly na stroji udržiavajte vždy čisté a čitateľné. Poškodené alebo stratené nálepky vymeňte za nové originálne. Tieto nálepky Vám vymení Váš špecializovaný predajca STIHL. Pri výmene určitého dielu za nový dbajte na to, aby bol tento nový diel opatrený tou istou nálepkou.

Práce na reznej časti stroja vykonávajte len v hrubých pracovných rukaviciach a s najväčšou opatnosťou.

Kontrolujte pevné dotiahnutie všetkých matíc, čapov a skrutiek, predovšetkým skrutky noža, aby bola zaistená bezpečná prevádzka stroja.

Pravidelne kontrolujte opotrebovanie a poškodenie celého stroja a zberného koša na trávu, predovšetkým pred uskladnením stroja na dlhšiu dobu (ako napr. pred zimnou prestávkou). Opotrebované alebo poškodené diely stroja z bezpečnostných dôvodov včas vymeňte. Tým zaistíte, aby bol stroj vždy v bezpečnom prevádzkyschopnom stave.

Nikdy nemeňte základné nastavenie spaľovacieho motora a nepretáčajte ho.

Pokiaľ musel byť na účely údržby stroja demontovaný niektorý diel alebo niektoré ochranné zariadenie, musia sa tieto diely neodkladne a podľa predpisu namontovať späť.

#### 4.8 Uskladnenie pri dlhších prevádzkových prestávkach

Pred tým, než stroj odložíte do uzavretej miestnosti, nechajte vychladnúť spaľovací motor.

Stroj uskladnite s vyprázdnenou palivovou nádržou a otvorenou odvodušňovacou skrutkou nádrže a zvyšné palivo skladujte v uzatvárateľnom a dobre odvetranom priestore.

Ubezpečte sa, že stroj je chránený pred nedovoleným použitím (napr. deťmi).

Stroj s benzínom v nádrži nikdy neskladujte v budove. Benzínové výpary môžu prísť do styku s otvoreným ohňom alebo iskrami a môžu sa vznietiť.

Pokiaľ sa musí vyprázdniť nádrž (napr. za účelom uskladnenia stroja pred zimnou prestávkou), je potrebné vyprázdnenie

vykonať vonku (napr. chodom motora naprázdno až do úplného spotrebovania paliva v nádrži).

Stroj pred uskladnením (napr. na zimnú prestávku) dôkladne očistite.

Stroj uskladniť len so stiahnutou koncovkou zapalovacej sviečky.

Stroj skladujte v riadnom prevádzkovom stave.

Uchovávajte stroj na rovnej ploche tak, aby sa nemohol neúmyselne odvaliť.

#### 4.9 Likvidácia

Odpady, ako starý olej alebo palivo, mazivá, filtre, batérie a podobné spotrebné diely môžu byť škodlivé pre ľudí, zvieratá a životné prostredie a musia byť preto odborne zlikvidované.

Potrebné informácie o odbornej likvidácii odpadových materiálov môžete získať v miestnom recyklačnom stredisku alebo u špecializovaného predajcu. Spoločnosť STIHL odporúča špecializovaného predajcu výrobkov STIHL.

Zabezpečte, aby bol použitý a nepotrebný stroj odovzdaný do špecializovanej zberne na ekologickú likvidáciu odpadu. Stroj pred likvidáciou zneškodnite tak, aby bol nepoužiteľný. Aby sa zabránilo úrazu, odstráňte kábel zapalovania, vyprázdnite palivovú nádrž a vypustite motorový olej.

#### Nebezpečenstvo úrazu žacím nožom!

Nenechávajte bez dozoru ani kosačku na trávu, ktorá je vyradená z prevádzky. Zaistite, aby bol stroj a najmä žací nôž uskladnený mimo dosahu detí.

## 5. Popis symbolov



#### Pozor!

Pred uvedením stroja do prevádzky si dôkladne prečítajte návod na obsluhu.



#### Nebezpečenstvo úrazu!

Riziko úrazu osôb, zdržujúcich sa v pracovnej oblasti.

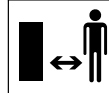

#### Nebezpečenstvo úrazu!

Pred prácami na reznom nástroji, ako aj údržbárskymi a čistiacimi prácami snímte koncovku zapalovacej sviečky.

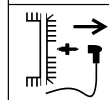

#### Nebezpečenstvo úrazu!

Dodržiavajte bezpečnú vzdialenosť rúk a nôh od nožov!



Po vypnutí motora trvá ešte niekoľko sekúnd, kým sa rezný nástroj úplne zastaví (brzda spaľovacieho motora/nožová brzda).



Počas práce noste chrániče sluchu.



### Pozor – nebezpečenstvo úrazu!

Kým spaľovací motor pracuje, nikdy nesiahajte do pracovného priestoru noža.

### Prestavenie rýchlosti:

#### RM 756 YS, RM 756 YC:

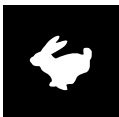

Maximálna rýchlosť

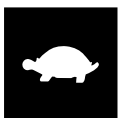

Minimálna rýchlosť

### Nastavenie akcelerátora:



Poloha sýtiča



Poloha na spustenie



Poloha na zastavenie

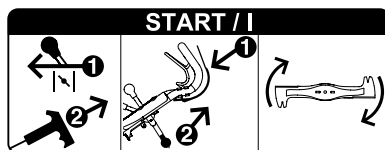

Naštartujte spaľovací motor, zapnite spojku žacieho noža.

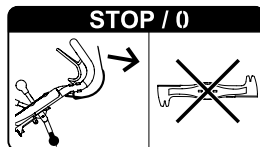

Vypnite spojku žacieho noža.

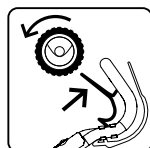

Zapnite pohon kolies.

## 6. Rozsah dodávky

Ozn.	Názov	ks
A	Základný stroj s vodiacim držadlom	1
B	Rám zberného koša na trávu	1
C	Tkanina zberného koša na trávu	1
D	Klapka zberného koša na trávu	1
E	Káblová spona	2
F	Ochranná hadica	1
–	Návod na obsluhu	1

Ozn.	Názov	ks
–	Návod na obsluhu spaľovacieho motora	1
<b>RM 756 GS, RM 756 YS:</b>		
G	Skrutka s plochou zaoblenou hlavou	4
H	Poistná matica	4
<b>RM 756 GC, RM 756 YC:</b>		
I	Samorezná skrutka	1
J	Držadlo na nosenie	1

## 7. Príprava stroja na prevádzku



### Nebezpečenstvo úrazu!

Dodržujte bezpečnostné pokyny, uvedené v kapitole „Pre Vašu bezpečnosť“ (⇒ 4.).

- Pre vykonanie všetkých popísaných prác sa musí stroj postaviť na vodorovnú, hladkú a pevnú plochu.

### 7.1 Montáž vodiaceho držadla

#### RM 756 GC, RM 756 YC:

- 1 Vyskrutkujte skrutku (1) a spolu s podložkou (2) ju odoberte. Uvoľnite skrutky (3).
- 2 Posuňte vodiace držadlo (4) do upevnenia pre vodiace držadlo (5) a vyklápanie ho, kým nebude pozdĺžny otvor vo vodiacom držadle nad otvorom v žacej skrini. Dbajte pritom na to, aby boli lanká v správnej polohe (pozri obrázok).
- 3 Zakrúťte skrutku (1) s podložkou (2), pritom dbajte na to, aby bol ochranný plech (6) zoskrutkovaný.

- **4** Utiahnite skrutky (3) ťahovacím momentom 21 - 29 Nm. Nastavte vodiace držadlo na požadovanú pracovnú výšku a podržte to. Utiahnite skrutku (1).
- Skontrolujte správnu montáž: Vodiace držadlo musí byť pevne namontované. Lanká sa nachádzajú vzadu a zvonka na vodiacom držadle.

#### RM 756 GC, RM 756 YC: Montáž držadla na nosenie



- **1** Držadlo na nosenie (J) nasuňte do rúrky vodiaceho držadla drážkou (4) ukazujúcou nahor.
- **2** Naskrutkujte samoreznú skrutku (I) a dbajte na to, aby bola drážka držadla na nosenie správne umiestnená. Ťahovací moment: **3 - 4 Nm**

#### RM 756 GS, RM 756 YS:



- **1** Horný diel vodiaceho držala (1) zaveďte otvorenými koncami do spodných dielov vodiaceho držadla (2) a podržte ich. Skrutky (G) zasúvajte do otvorov zvonka do vnútra, nasadte poistné matice (H) a utiahnite ťahovacím momentom 19 - 27 Nm.
- **2** Nastavte vodiace držadlo na požadovanú pracovnú výšku a podržte to. Utiahnite skrutku (3).
- Skontrolujte správnu montáž: Horný diel vodiaceho držadla musí byť pevne spojený so spodným dielom vodiaceho držadla. Lanká sa nachádzajú vzadu a zvonka na vodiacom držadle.

#### 7.2 Montáž ochrannej hadice



- Všetky lanká vložte do ochrannej hadice (F).
- Káblovú sponu (E) zaveďte cez najvyšší otvor v pravom spodnom diele vodiaceho držadla (1), a tým upevnite ochrannú hadicu (F).
- Ochrannú hadicu (F) s kábovou sponou (E) upevnite na pravom hornom diele vodiaceho držadla tak, ako je znázornené na obrázku.



Pri prvom uvedení do prevádzky sa musia skontrolovať lanká a v prípade potreby ich treba jemne nastaviť. (⇒ 11.9)

#### 7.3 Nastavenie výšky kosenia jednotlivých kolies



Na každom kolese je možné pomocou príslušnej páky nastaviť výšku kosenia v šiestich rôznych polohách.

Najnižšia výška kosenia (1): 25 mm

Najvyššia výška kosenia (6): 90 mm

#### Prestavenie výšky kosenia:

- Páku (1) zatlačte ku kolesu, prestavte ju do požadovanej polohy a nechajte ju zapadnúť do príslušnej ryhy.

Tento postup vykonajte na všetkých 4 kolesách.



**Vyvarujte sa poškodeniu stroja!** Na predidenie preklopeniu stroja najprv nastavte výšku kosenia na zadných kolesách a potom na predných kolesách.

Pozor aj pri nastavení do nižšej výšky kosenia – celá hmotnosť stroja zaťažuje posledné koleso.

#### 7.4 Nastavenie výšky vodiaceho držadla



Pracovná výška jednodielneho vodiaceho držadla sa dá nastaviť v 3 stupňoch.

- Odskrutkujte skrutku (1).
- Vodiace držadlo (2) uchopte obidvomi rukami a pri pohybovaní tam a späť ho nastavte do vhodnej pracovnej výšky a podržte ho.
- Zaskrutkujte a utiahnite skrutku (1).

#### 7.5 Palivo a motorový olej



#### Vyvarujte sa škodám na stroji!

Pred prvým naštartovaním naplňte motorový olej. Na plnenie motorového oleja, resp. pri tankovaní použite vhodnú pomôcku (napr. lievik).

#### Motorový olej

Informácie o predpísanom druhu motorového oleja a kapacite oleja nájdete v návode na obsluhu spaľovacieho motora.



Pravidelne kontrolujte stav naplnenia oleja (prečítajte si návod na obsluhu spaľovacieho motora).

Dbajte na to, aby výška hladiny oleja nebola príliš vysoká ani príliš nízka.

Pred uvedením spaľovacieho motora do prevádzky poriadne zaskrutkujte uzáver olejovej nádrže.

## Palivo

Používajte len čerstvé ekologické značkové palivá:



– Bezolovnatý benzín

Údaje o presnej kvalite paliva – oktánové číslo – získate v návode na obsluhu spaľovacieho motora.

Údaje o objeme palivovej nádrže si pozrite v kapitole „Technické údaje“. (⇒ 17.)

## Doplnenia paliva

- Otvorte odvzdušňovaciu skrutku nádrže (1).
- Odskrutkujte uzáver nádrže (2).
- Doplnite palivo (použite lievik).
- Uzáver nádrže (1) znova zaskrutkujte.



Pred uvedením spaľovacieho motora do prevádzky otvorte odvzdušňovaciu skrutku nádrže (1) a plastový uzáver (3).

## 7.6 Zmontovanie zberného koša na trávu



- Tkaninu zberného koša na trávu (C) natiahnite na rám zberného koša na trávu (B). Výstuhy (1) a rukoväť (2) sa musia nachádzať na vonkajšej strane tkaniny.
- Integrované plastové profily (3) nasadte a pritlačte na rám zberného koša na trávu. Začnite pevným zatlačením pod vodiacim plechom (4) rámu zberného koša na trávu.
- Klapku (D) zaveste najprv doľava, potom doprava na rám zberného koša na trávu a následne silným tlakom nechajte zapadnúť na oboch stranách.

## 7.7 Zavesenie a zvesenie zberného koša na trávu



### Zavesenie:

- Otvorte a podržte vyhadzovaciu klapku (1).
- Zberný kôš podržte na rukoväti (2) a s vodiacim plechom (3) ho zaveďte do vyhadzovacieho kanála (4).
- Nasadte držiak (5) na uloženia (6) vľavo a vpravo medzi stroj a vodiace držadlo a jemným potlačením zaveste zberný kôš na trávu.
- Uvoľnite vyhadzovaciu klapku (1).

### Zvesenie:

- Nadvihnite vyhadzovaciu klapku (1).
- Podržte zberný kôš na trávu na rukoväti (2) a zveste ho.
- Uzavrite vyhadzovaciu klapku (1).

## 8. Spojka a brzda rezného noža (BBC)

Vaša kosačka na trávu je vybavená **spojkou a brzdou rezného noža (BBC)**.

To znamená, že po odpojení spojky žacieho noža sa žací nôž po krátkom čase zastaví, avšak spaľovací motor pracuje ďalej.

Aby ste predišli zraneniam alebo poškodeniu stroja, pred prvým uvedením do prevádzky sa najskôr dokonale oboznámte so systémom BBC-.

### Dvojrúčné ovládanie:

Spojku žacieho noža je možné zapnúť pri spustení spaľovacieho motora len

nasledovne:

Zatlačte páku na zastavenie noža (1) k vodiacemu držadlu a podržte ju. Potom druhou rukou nahor potiahnite páku spojky žacieho noža (2) a nechajte ju zapadnúť.



### Nebezpečenstvo zranenia!

Z bezpečnostných dôvodov je zakázané nechať páku trvalo aktivovanú, napr. priviazaním o vodiace držadlo.

Pred každým uvedením stroja do prevádzky skontrolujte funkčnosť spojky a brzdy rezného noža. (⇒ 10.4)



### Vyvarujte sa poškodeniu stroja!

Vyvarujte sa preťaženiu, pretože to môže viesť k vyššiemu opotrebovaniu spojky a brzdy rezného noža a následkom toho aj k prehriatiu. (⇒ 9.)

## 9. Pokyny pre prácu

### Zabránenie preťaženiu spojky a brzdy rezného noža

Preťaženie môže nastať,

- keď sa ďalej kosí s plným zberným košom na trávu,
- keď je upchatý žací kanál,
- keď sa bude kosiť pri vysokej tráve príliš vysokou rýchlosťou.

Žací nôž je blokovaný, tráva sa kvôli tomu už nedá kosiť a spaľovací motor zhasína.

Preto nikdy nekoste s upchatým žacím kanálom alebo plným zberným košom na trávu a jazdnú rýchlosť prispôbte podmienkam. V prípade potreby použite mulčovaciu sadu (špeciálne príslušenstvo).



## Koniec práce

Pri konci práce vyčistite žaciu skriňu a spaľovací motor vždy od zápalného materiálu (tráva, listy atď.), aby ste predišli nebezpečenstvu požiaru.

## Pekný a hustý trávnik môžete dosiahnuť,

- keď budete pri kosení používať nižšiu rýchlosť jazdy,
- keď sa trávnik kosí často a udržuje sa v krátkom stave,
- keď sa trávnik nekosí v teplom a suchom počasí príliš nakoľko, aby vplyvom slnečného žiarenia nevysychal a aby sa nespálil,
- keď sa pracuje s ostrým žacím nožom, preto sa musia žacie nože nechať pravidelne nabrúsiť (v špecializovanej predajni),
- keď sa smer kosenia pravidelne mení.

## 9.1 Pracovný priestor obsluhy



- Pri spúšťaní spaľovacieho motora aj po jeho spustení sa musí obsluhujúci personál z bezpečnostných dôvodov zdržiavať iba vo vymedzenej pracovnej oblasti za vodiacim držadlom. Vždy dodržujte bezpečný odstup, ktorý je daný vodiacim držadlom stroja.
- Kosačku na trávu smie obsluhovať výlučne jedna osoba. Dbajte na to, aby sa v nebezpečnej oblasti v okolí stroja nezdržovali žiadne iné osoby. (⇒ 4.)

## 10. Uvedenie stroja do prevádzky



### Nebezpečenstvo úrazu!

Pred uvedením stroja do prevádzky si pozorne prečítajte a dodržujte pokyny uvedené v kapitole „Pre Vašu bezpečnosť“. (⇒ 4.)

## 10.1 Štartovanie spaľovacieho motora



- Skontrolujte stav motorového oleja a paliva. (⇒ 7.5)
- Otvorte odvodušňovaciu skrutku nádrže (1) a palivový ventil (2).
- Pri studenom spaľovacom motore nastavte páku regulácie akcelerátora (3) do polohy **sýtiča** (4).  
Pri zohriatom spaľovacom motore alebo horúcom počasí nastavte páku regulácie akcelerátora (3) do **štartovacej** polohy (5).
- Štartovacie (6) lanko pomaly vyťahujte, až kým nepocítite odpor spôsobený kompresiou motora. Potom silno potiahnite až do dĺžky natiahnutej ruky, aby ste predišli vymršteniu. Lanko zasúvajte späť pomaly, aby sa mohlo štartérom správne navinúť. Proces spustenia opakujte, až kým spaľovací motor nenašartuje.
- Páku regulácie akcelerátora (3) nastavte do **počiatočnej** polohy (5).



max

max



### Nebezpečenstvo zranenia!

Pri rýchlom odskočení štartovacieho lanka budú ruka a rameno pritiahnuté k spaľovaciemu motoru skôr, než stihnete lanko pustiť.

Môže dôjsť k zlomeninám, pomliaždeninám a vytknutiam.

## 10.2 Zapnutie spojky žacieho noža



### Vyvarujte sa poškodeniu stroja!

Spojku žacieho noža nezapínajte vo vysokej tráve a zapínajte ju iba pri dosiahnutí max. otáčok spaľovacieho motora.

Aby sa pri zapínaní spojky zamedzilo jej zbytočnému opotrebovaniu, spojku rezného noža vždy zapínajte plynule.

- **1** Páku pre zastavenie rezného noža (1) pritiahnite k vodiacemu držadlu a podržte.
- **2** Páku pre zastavenie rezného noža (2) ťahajte dozadu až na doraz a nechajte ju zapadnúť.
- Počas práce podržte páku pre zastavenie žacieho noža (1) stlačenú.

## 10.3 Vypnutie spojky žacieho noža



- **1** Uvoľnite páku pre zastavenie rezného noža (1).

Páka spojky rezného noža (2) sa odistí a preskočí späť do východiskovej polohy. Žací nôž sa vypne zo záberu a zastaví, spaľovací motor bude pracovať ďalej.

## 10.4 Kontrola spojky a brzdy rezného noža (BBC)

Pred začiatkom prác je nutné **trikrát** skontrolovať funkčnosť spojky a brzdy rezného noža:

- Spojku žacieho noža zapnete do záberu pri bežiacom spaľovacom motore. (⇒ 10.2)  
V dôsledku otáčajúceho sa žacieho noža vzniká zreteľne počuteľný aerodynamický hluk.
- Odpojte spoju žacieho noža (uvolnite páku pre zastavenie rezného noža). (⇒ 10.3)  
Spojka a brzda rezného noža odpojí nôž od náhonu zo spaľovacieho motora a úplne ho zastaví. Pri tomto procese prestane znieť aerodynamický zvuk otáčania noža a smie trvať maximálne 3 sekundy. Pri zastavenom reznom noži nesmie byť počuť aerodynamický hluk otáčania.

### Meranie času dobehu

Čas dobehu zodpovedá času trvania hluku vetra po vypnutí spojky. Možno ho odmerať pomocou stopiek.

Ak systém spojky a brzdy rezného noža nefunguje podľa tu uvedeného opisu (napr. príliš dlhý čas dobehu alebo je pri odpojení spojky noža zo záberu ďalej počuť aerodynamický zvuk), nesmie sa stroj znova používať.



### Nebezpečenstvo zranenia!

V takomto prípade vypnite spaľovací motor, odpojte koncovku zapalovacej sviečky a nechajte vykonať potrebné opravy odborným personálom. Spoločnosť STIHL odporúča špecializovaného predajcu výrobkov STIHL.

## 10.5 Zapnutie pohonu kolies

### RM 756 YC, RM 756 YS:



Kosačky na trávnu sú vybavené hydrostatickou prevodovkou. Rýchlosť je možné plynulo regulovať pri zapnutom pohone kolies.

- Naštartujte spaľovací motor. (⇒ 10.1)
- **1** Nastavte požadovanú rýchlosť pomocou páky na nastavenie jazdnej rýchlosti (1). Spoločnosť STIHL odporúča začať jazdu pomaly, a preto zvoliť nižšiu rýchlosť.
- **2** Páku pohonu kolies (2) pritiahnite k držadlu a podržte. Pohon kolies sa zapne a kosačka na trávnu sa začne pohybovať vpred.

### Rýchlosť pohonu kolies:

Plynulé regulovanie



0,5 km/h

do



5,5 km/h

### RM 756 GC, RM 756 GS:



Kosačka na trávnu je vybavená trojstupňovou prevodovkou. Tri prevodové stupne pre jazdu dopredu je možné pri zapnutom pohone kolies ľubovoľne meniť.

- Naštartujte spaľovací motor. (⇒ 10.1)

- **1** Pomocou páky riadenia prevodových stupňov (1) zaradíte požadovaný prevodový stupeň. Spoločnosť STIHL odporúča začať jazdu pomaly, a preto zaradiť 1. prevodový stupeň.
- **2** Páku pohonu kolies (2) pritiahnite k držadlu a podržte. Pohon kolies sa zapne a kosačka na trávnu sa uvedie do pohybu vpred.

### Rýchlosť pohonu kolies:

1. Prevodový 2,5 km/h stupeň:
2. Prevodový 3,7 km/h stupeň:
3. Prevodový 5,0 km/h stupeň:

## 10.6 Vypnutie pohonu kolies



- **1** Na vypnutie pohonu kolies uvoľníte páku pre pohon kolies (1).

## 10.7 Vypnutie spaľovacieho motora



- Ak chcete vypnúť spaľovací motor, páku regulácie akcelerátora (1) nastavte do polohy pre **zastavenie** (2).



## 10.8 Zberný kôš na trávnu (textilný) s tkaninou na ochranu proti prachu



Na hornej strane zberného koša na trávnu je umiestnená tkanina na ochranu proti prachu (1), ktorá zabraňuje vyfúknutiu jemného prachu nahor v smere používateľa.

## Indikátor naplnenia:

V dôsledku prúdu vzduchu, ktorý vzniká na základe otočného pohybu žacieho noža a ktorý je zodpovedný za plnenie zberného koša na trávnu sa tkanina na ochranu proti prachu v strede ľahko nadvihuje.

Pri plnom zbernom koši na trávnu sa prúd vzduchu znižuje a tkanina na ochranu proti prachu poklesne na zberný kôš na trávnu.

## Vyprázdenie zberného koša na trávnu:



### Nebezpečenstvo zranenia!

Pred vyprázdňovaním vždy vypnite spojku žacieho noža. (⇒ 10.3)

Dodržiavajte hmotnosť!

Úplne naplnený zberný kôš na trávnu môže mať hmotnosť až 22 kg.



### Vyvarujte sa škodám na stroji!

Zberný kôš na trávnu vždy vyprázdňte včas, aby ste zabránili upchatiu žacieho kanála. Upchatia môžu blokovať žací nôž a viesť k nepotrebnému opotrebovaniu spojky a brzdy rezného noža.

- Vypnite spojku žacieho noža. (⇒ 10.3)
- Zveste zberný kôš na trávnu. (⇒ 7.7)
- Zberný kôš na trávnu uchopíte za rukoväť (2) a za nylónový pás (3) našitý na zadnej strane a vyprázdňte ho.
- Znovu zaveste zberný kôš na trávnu. (⇒ 7.7)

## 11. Údržba



### Nebezpečenstvo úrazu!

Pred všetkými údržbárskymi alebo čistiacimi prácami na stroji si pozorne prečítajte kapitolu „Pre vašu bezpečnosť“ (⇒ 4.), zvlášť podkapitolu „Údržba a opravy“ (⇒ 4.7), a presne dodržujte všetky bezpečnostné pokyny.

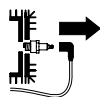

Pred začiatkom údržbárskych a čistiacich prác vyťahnite koncovku zapalovacej sviečky!

### 11.1 Čistenie stroja

#### Interval údržby: Po každom použití

Starostlivé zaobchádzanie chráni stroj pred poškodením a predlžuje jeho prevádzkovú životnosť.

Prúdom vody (vysokotlakovým čističom) nikdy nestriekajte na časti spaľovacieho motora, tesnenia, elektrosúčiastky ani ložiská. Mohlo by to mať za následok poškodenia, resp. nákladné opravy.

Nepoužívajte žiadne agresívne čistiace prostriedky. Také čističe môžu poškodiť plasty a kovy, čo môže obmedziť bezpečnú prevádzku vášho stroja STIHL. Ak by nečistoty nebolo možné odstrániť vodou, kefou alebo utierkou, odporúča spoločnosť STIHL používanie špeciálneho čističa (napr. špeciálny čistič STIHL).

Usadené zvyšky trávy v žacej skrini a vo vyhadzovacom kanáli predtým uvoľnite kúskom dreva.



### Vyvarujte sa škodám na stroji!

Obzvlášť opatrne čistite najmä žaciu skriňu, všetky kryty a oblasť okolo spaľovacieho motora, ako aj žací nôž.

### Poloha na čistenie:

- Stroj postavte na rovný, pevný a vodorovný podklad.
- Zveste zberný kôš na trávnu. (⇒ 7.7)
- Zatvorte odvodušňovaciu skrutku nádrže. (⇒ 7.5)
- Na zadných kolesách vľavo a vpravo nastavte najväčšiu výšku kosenia. (⇒ 7.3)
- Vyskrutkujte skrutku (1), spoločne s podložkou (2) ju vyberte.
- Dvíhajte vodiace držadlo, kým sa výrez (3) nebude nachádzať nad otvorom (4) v žacej skrini.
- Skrutky (1) s podložkou (2) zakrúťte tak silno, aby bolo vodiace držadlo stabilne zafixované v servisnej polohe.
- Zdvihnite stroj vpredu, otvorte vyhadzovaciu klapku a vodiace držadlo odložte dozadu. Skontrolujte stabilné umiestnenie stroja.

Po čistení odstavte stroj na všetkých 4 kolesách, znovu namontujte vodiace držadlo do pracovnej polohy a nastavte požadovanú výšku kosenia.

### 11.2 Kolesá

Ložiská kolies nevyžadujú údržbu.

---

### 11.3 Spaľovací motor

#### Interval údržby:

#### Pozrite si návod na obsluhu spaľovacieho motora

S cieľom zaistiť dlhú životnosť stroja je zvlášť dôležitá dostatočná hladina oleja a takisto pravidelná výmena olejového, príp. vzduchového filtra a dodržiavanie odporúčaných intervalov výmeny oleja.

Informácie o motorovom oleji a kapacite oleja tiež získate v návode na obsluhu spaľovacieho motora.

Chladiace rebrá musia byť vždy čisté s cieľom zaistiť dostatočné chladenie spaľovacieho motora.

---

### 11.4 Prevodovka

#### RM 756 YC, RM 756 YS:

#### Interval údržby:

#### každých 1000 pracovných hodín / aspoň raz ročne

Údržbu hydrostatickej prevodovky smie vykonávať iba vyškolený personál. Spoločnosť STIHL odporúča špecializovaného predajcu výrobkov STIHL.

#### RM 756 GC, RM 756 GS:

3-stupňová prevodovka nevyžaduje údržbu.

---

### 11.5 Údržba spojky a brzdy rezného noža--

#### Interval údržby: raz ročne

Spojka a brzda rezného noža podlieha prirodzenému opotrebovaniu. Smie na nej vykonávať údržbu výlučne vyškolený personál. Spoločnosť STIHL odporúča špecializovaného predajcu výrobkov STIHL.

---

### 11.6 Kontrola opotrebovania noža



#### Interval údržby:

#### Pred každým použitím



#### Nebezpečenstvo zranenia!

Podľa miesta použitia a intenzity namáhania sa môže opotrebovanie žacích nožov značne líšiť. Ak sa stroj často používa na piesočnatej pôde, resp. pri suchom počasí, dochádza k väčšiemu namáhaniu, a tým tiež k nadmernému opotrebovaniu noža.

Opotrebovaný žací nôž sa môže zlomiť, a tým spôsobiť ťažké úrazy. Preto je dôležité vždy dodržiavať pokyny k údržbe žacieho noža.

#### Postup kontroly



#### Nebezpečenstvo úrazu!

Dodržiavajte bezpečnostné pokyny uvedené v kapitole „Pre vašu bezpečnosť“. (⇒ 4.7)

- Umiestnite stroj do polohy na čistenie. (⇒ 11.1)
- Vyčistite žací nôž (1) a skontrolujte ryhy a trhliny.

- Pomocou posuvného meradla (2) odmerajte na viacerých miestach hrúbku žacieho noža **A**.
- Odmerajte šírku noža tak, ako je znázornené na obrázku, na miestach **B** a **C** vľavo a vpravo na noži.

#### Hranice opotrebovania:

Hrúbka noža **A** musí byť na každom mieste minimálne 2,5 mm.

Nôž musí mať na mieste hrúbku **B** minimálne 80 mm a na mieste **C** minimálne 55 mm.

Ak je na kosačke na trávnu namontovaný iný žací nôž, než bol súčasťou balenia, napr. mulčovací nôž, ktorý je k dispozícii ako zvláštne príslušenstvo, platia pre tento nôž iné hranice opotrebovania.

---

### 11.7 Demontáž a montáž žacieho noža



#### Nebezpečenstvo zranenia!

Pri práci vždy používajte pracovné rukavice.



#### Demontáž

- Umiestnite stroj do polohy na čistenie. (⇒ 11.1)
- Podržte žací nôž (1) a uvoľnite skrutku noža (2).
- Vyberte skrutku noža (2), poistnú podložku (3) a žací nôž (1).

## Montáž



### Vyvarujte sa poškodeniu stroja!

Žací nôž sa musí vymeniť, ak sú na ňom viditeľné zárezy alebo praskliny alebo ak dosiahol hranicu opotrebovania (⇒ 11.6).

- Vyčistite dosadaciu plochu noža a držiak noža.
- Skrutku noža zaistíte prostriedkom Loctite 243.
- Žací nôž (1) nasadíte na držiak noža (4) podľa znázornenia na obrázku.
- Podľa obrázka nasadíte novú poistnú podložku (3), naskrutkujete a utiahnete skrutku noža (2) uťahovacím momentom 60 - 65 Nm.



### Nebezpečenstvo zranenia!

Predpísaný uťahovací moment sa musí dodržať.

Bezpečnostná podložka (3) sa musí pri každej montáži vymeniť. Skrutku noža (2) je potrebné vymeniť pri každej výmene noža.

## 11.8 Brúsenie žacieho noža

Ak sa časom zhoršia výsledky kosenia, je najviac pravdepodobné, že je otupený žací nôž.

Pri dobrúsení dodržiavajte nasledujúce pokyny:

- Demontujte žací nôž. (⇒ 11.7)
- Žací nôž sa musí pri brúsení chladiť, napr. vodou. Nesmie dôjsť k modrému zafarbeniu noža, znamenalo by to zníženie trvanlivosti ostria.
- Žací nôž sa musí brúsiť rovnomerne, aby sa zabránilo vibráciám v dôsledku nevyváženia.

- Pri brúsení sa musí dodržať uhol reznej hrany **30°**.
- Pri brúsení dodržiavajte hranice opotrebovania.
- Prípadne odstráňte vzniknutú reznú hranu.

## 11.9 Údržba laniek

Údržbu **lanka** smie vykonávať iba vyškolený personál. Spoločnosť STIHL odporúča špecializovaného predajcu výrobkov STIHL.

### Nastavenie lanka spojky a brzdy rezného noža



#### Interval údržby: podľa potreby

Nastavenie lanka je potrebné:

- keď žací nôž po zapnutí spojky bude nečinný,
- keď zapnutie spojky funguje len s časovým oneskorením,
- keď sa počas kosenia zníži počet otáčok žacieho motora so zapnutou spojkou.

#### Nastavenie lanka

- Uvoľnite maticu (1) a napnite lanko (2) s maticou (3). Potom znovu dotiahnite maticu (1).

#### Kontrola

Správne nastavenie sa kontroluje meraním dĺžky pružiny.

- **1** Pomocou posuvného meradla odmerajte dĺžku uvoľnenej pružiny (4).
- Zapnite spojkou žacieho noža – spaľovací motor **nespúšťajte**. (⇒ 10.2)

- **2** Odmerajte dĺžku napnutej pružiny (4).

Dĺžkový rozdiel:

**minimálne 3 mm**

- V prípade potreby znovu nastavte lanko.



Ak zapnutie spojky žacieho noža napriek správne nastavenému lanku nefunguje správne, je potrebné, aby odborný predajca skontroloval spojkou a brzdu žacieho noža. Spoločnosť STIHL odporúča špecializovaného predajcu výrobkov STIHL.

### Nastavenie lanka pohonu kolies Hydro



RM 756 YC, RM 756 YS

#### Interval údržby:

#### Pred prvým uvedením do prevádzky, resp. podľa potreby

Nastavenie lanka je potrebné:

- Pred prvým uvedením stroja do prevádzky.
- ak sa nedosahuje maximálna rýchlosť pojazdu,
- ak je pohon kolies zapnutý neustále. To znamená, že sa kosačka pri ťahaní za štartovacie lanko neželane pohybuje, hoci ste nepoužili páku pohonu kolies.

#### Nastavenie lanka

- Páku nastavenia rýchlosti jazdy (1) potiahnite úplne dozadu 
- Povoľte matice (2, 3), aby sa lanko (4) uvoľnilo.
- Naštartujte spaľovací motor. (⇒ 10.1)
- Páku pohonu kolies pritiahnite k držadlu a podržte. (⇒ 10.5)

- Lanko (4) napínajte pomocou matice (3), až kým sa nezopne pohon kolies. Potom uvoľníte páku pohonu kolies, vypniete spaľovací motor a dotiahnite maticu (2).

#### • **Kontrola:**

Ak sa nepoužije páka pohonu kolies, je lanko jemne napnuté a stroj je možné ťahať dozadu – kolesá sa pritom nezablokujú.

### **Nastavenie radenia prevodových stupňov**



RM 756 GC, RM 756 GS

#### **Interval údržby: podľa potreby**

Nastavenie lanka je potrebné,

- keď nie je možné zaradiť jednotlivé prevodové stupne.

#### **Nastavenie lanka**

- Lanko (1) napnite pomocou obidvoch matíc (2, 3) na spodnej strane vodiaceho držadla tak, aby bolo možné zaradiť všetky tri prevodové stupne.

### **Nastavenie lanka pohonu kolies**



RM 756 GC, RM 756 GS

#### **Interval údržby: podľa potreby**

Nastavenie lanka je potrebné:

- keď sa po použití páky pohonu kolies neaktivuje pohon kolies,
- ak je pohon kolies zapnutý neustále. To znamená, že sa kosačka pri ťahaní za štartovacie lanko neželane pohybuje, hoci ste nepoužili páku pohonu kolies.



#### **Nebezpečenstvo zranenia!**

Ak chcete so strojom pracovať, musí byť lanko pohonu kolies správne nastavené.

### **Kontrola napnutia lanka:**

1. 3. Zaradiť rýchlostný stupeň a potiahnite štartovacie lanko – kosačka na trávu nepracuje.
2. Páku pohonu kolies potiahnite k vodiacemu držadlu a podržte ju, potiahnite štartovacie lanko – kosačka na trávu pracuje.

### **Nastavenie lanka:**

- Lanko (1) napnite pomocou obidvoch matíc (2, 3) na spodnej strane vodiaceho držadla tak, aby pohon kolies asi pri polovičnej dráhe páky použil páku pohonu kolies.

### **11.10 Uskladnenie a odstavenie stroja (zimná prestávka)**

Stroj uskladnite v suchej, uzavretej a bezprašnej miestnosti. Zabezpečte, aby bol stroj uskladnený mimo dosahu detí.

Prípadné poruchy odstráňte ešte pred uskladnením. Stroj sa musí neustále nachádzať v bezpečnom prevádzkovom stave.

Pred uskladnením vyprázdňte palivovú nádrž a karburátor (napr. chodom naprázdno).

Pri uskladnení stroja na dlhší čas (zimná prestávka) musíte navyše dodržať nasledujúce pokyny:

- Dôkladne vyčistite všetky povrchové plochy stroja.
- Všetky pohyblivé diely dobre naolejujte, prípadne namažte tukom.

- Vyskrutkujte zapaľovaciu sviečku (prečítajte si návod na obsluhu spaľovacieho motora) a otvorom pre zapaľovaciu sviečku nalejte do spaľovacieho motora asi 3 cm<sup>3</sup> motorového oleja. Spaľovací motor niekoľkokrát pretočte bez zapaľovacej sviečky (potiahnite štartovacie lanko).



#### **Nebezpečenstvo požiaru!**

Koncovku zapaľovacej sviečky uchovávajte mimo dosahu otvoru zapaľovacej sviečky (nebezpečenstvo požiaru).

- Znova naskrutkujte zapaľovaciu sviečku (prečítajte si návod na obsluhu spaľovacieho motora).
- Vymeňte olej (prečítajte si návod na obsluhu spaľovacieho motora).

## **12. Preprava stroja**



#### **Nebezpečenstvo úrazu!**

Pred prepravou stroja si pozorne prečítajte a dodržujte pokyny, uvedené v kapitole "Pre vašu bezpečnosť", zvlášť kapitolu "Preprava stroja". (⇒ 4.4)

### **12.1 Upevnenie stroja**



Stroj prevážajte umiestnený na čistej, rovnej ložnej ploche tak, aby stál na všetkých 4 kolesách.

- Zaistite ho proti zošmyknutiu pomocou vhodných upínacích prostriedkov. Laná, resp. popruhy upevnite na spodný diel vodiaceho držadla (1) a k nárazníku (2).

## 12.2 Zdvíhanie alebo prenášanie stroja

Kosačku zdvíhajte a noste vždy vo dvojici.

### Všetky modely:

- Kosačku držte a zdvíhajte na nárazníku (1) a na vodiacom držadle (2).



### RM 756 GC, RM 756 YC – doplňujúci variant nosenia:



- Držadlo na nosenie (3) vytiahnite zo spodného dielu vodiaceho držadla až na doraz.
- Vpravo:  
Kosačku držte a zdvíhajte na nárazníku (1) a na vodiacom držadle (2).  
Vľavo:  
Kosačku držte a zdvíhajte na nárazníku (1) a na držadle na nosenie (3).
- Po preprave zasuňte držadlo na nosenie (3) do spodného dielu vodiaceho držadla až na doraz.

## 13. Ochrana životného prostredia



Pokosená tráva nepatrí na skládku smetí, ale je najvhodnejším materiálom na kompostovanie.

Obalové materiály, stroj a príslušenstvo sú vyrobené z recyklovateľných materiálov, tieto sa musia likvidovať podľa platných predpisov.

Triedený ekologický zber a likvidácia odpadových materiálov je základným predpokladom pre efektívnu recykláciu cenných surovín. Z tohto dôvodu sa musí stroj po ukončení bežnej technickej

životnosti ako neupotrebitelný odovzdať do zberu triedeného materiálu. Pri likvidácii stroja dodržujte pokyny, uvedené v kapitole „Likvidácia použitých materiálov“ (⇒ 4.9).

Pre získanie potrebných informácií o odbornej likvidácii odpadových materiálov sa obráťte na miestny recyklačný podnik alebo na špecializovaného predajcu.

## 14. Opatrenia na minimalizovanie opotrebovania a na zabránenie vzniku škôd

### Dôležité pokyny na údržbu a ošetrovanie skupiny výrobkov

#### Benzínová kosačka na trávu (STIHL RM)

Firma STIHL v žiadnom prípade neručí za škody na zdraví alebo materiálne škody, ktoré boli spôsobené nedodržovaním bezpečnostných pokynov, predovšetkým pokynov týkajúcich sa bezpečnosti, obsluhy a údržby a použitím neschváleného príslušenstva alebo neschválených náhradných dielov.

Ak chcete predísť poškodeniu alebo nadmernému opotrebovaniu stroja STIHL, bezpodmienečne dodržiavajte nasledujúce dôležité pokyny:

#### 1. Bežné spotrebné náhradné diely

Niektoré diely strojov STIHL podliehajú bežnému prevádzkovému opotrebovaniu i pri predpísanom používaní, a preto sa tieto diely musia v závislosti od spôsobu a doby použitia vždy včas vymeniť.

Medzi tieto diely patrí napr.:

- Žací nôž

- Zberný kôš na trávu (textilný)
- klinový remeň,
- trecie lišty,
- pneumatika.
- Vložka do žacieho kanála

### 2. Dodržovanie pokynov uvedených v tomto návode na obsluhu

Používanie, údržba a uskladnenie stroja STIHL musí prebiehať tak dôkladne, ako je popísané v tomto návode na obsluhu. Za všetky škody, ku ktorým došlo následkom nedodržania bezpečnostných pokynov a pokynov pre obsluhu a údržbu, zodpovedá sám užívateľ.

To platí predovšetkým pre:

- úpravy výrobku, ktoré neboli schválené spoločnosťou STIHL,
- používanie prevádzkových hmôt (mazivo, benzín pre spaľovací motor a motorový olej, pozrite si údaje výrobcu spaľovacieho motora), ktoré neschválila spoločnosť STIHL,
- používanie náradia a príslušenstva, ktoré nie je pre stroj schválené, vhodné alebo je kvalitatívne nevyhovujúce,
- používanie výrobku v rozpore s predpísaným určením,
- používanie výrobku na športové alebo súťažné akcie,
- následné škody, ktoré vznikli ďalším používaním výrobku s chybnými súčiastkami.

#### 3. Údržbárske práce

Všetky práce uvedené v odstavci „Údržba“ sa musia vykonávať pravidelne, podľa predpísaných intervalov.

Pokiaľ tieto údržbárske práce nemôže vykonať sám užívateľ, musí tým poveriť špecializovaného predajcu.

Spoločnosť STIHL odporúča nechať vykonávať všetky údržbárske práce a opravy len u špecializovaného predajcu STIHL.

Odborní predajcovia STIHL budú pravidelne ponúkať školenia a poskytovať technické informácie.

Zanedbaním týchto prác môžu vzniknúť škody, za ktoré zodpovedá sám užívateľ.

K tomu patria okrem iného:

- korózia a iné škody, spôsobené následkom neodborného uskladnenia,
- škody na stroji spôsobené použitím nekvalitných náhradných dielov,
- škody v dôsledku neskoro alebo nedostatočne vykonanej údržby, resp. v dôsledku údržbárskych prác alebo opráv, ktoré nevykonal servis špecializovaného predajcu.

## 15. Bežné náhradné diely

**Žací nôž**

6378 702 0100

**Skrutka noža**

9008 319 2460

**Poistná podložka**

0000 702 6600



Upevňovacie prvky žacieho noža (skrutka noža, poistná podložka) sa musia pri výmene noža, resp. pri montáži noža tiež vymeniť. Náhradné diely sú k dispozícii u špecializovaného predajcu výrobkov STIHL.

## 16. Prehlásenie o zhode výrobcom - EÚ

### 16.1 Kosačka STIHL RM 756.0 GC, RM 756.0 GS, RM 756.0 YC, RM 756.0 YS

STIHL Tirol GmbH  
Hans Peter Stihl-Straße 5  
6336 Langkampfen  
Rakúsko

týmto zodpovedne vyhlasuje, že

- Konštrukčný typ: Kosačka na trávu
- Výrobná značka: STIHL
- Typ: RM 756.0 GC, RM 756.0 GS, RM 756.0 YC, RM 756.0 YS
- Sériové identifikačné číslo: 6378

zodpovedá príslušným ustanoveniam smerníc 2000/14/EC, 2006/42/EC, 2014/30/EU a 2011/65/EU a bola vyvinutá a zhotovená v súlade s danými verziami nasledujúcich noriem platných k dátumu výroby: EN ISO 5395-1, EN ISO 5395-2 a EN 14982 (ak je aplikovateľná).

Názov a adresa sídla účastníkov konania:  
TÜV Rheinland LGA Products GmbH  
Tillystraße 2  
D-90431 Nürnberg

Na zistenie nameranej a garantovanej hladiny akustického výkonu bola aplikovaná smernica 2000/14/EC, príloha VIII.

- Nameraná hladina akustického výkonu: 97,4 dB(A)
- Garantovaná hladina akustického výkonu: 98 dB(A)

Technické podklady sú uschované v oddelení schvaľovania výrobkov spoločnosti STIHL Tirol GmbH.

Rok výroby a číslo stroja sú uvedené na kosačke na trávu.

Langkampfen, 02. 01.2021

STIHL Tirol GmbH

v z.

Matthias Fleischer, vedúci odboru výskumu a vývoja produktov

v z.

Sven Zimmermann, vedúci odboru kvality



## 17. Technické údaje

### RM 756.0 GC/RM 756.0 GS/RM 756.0 YC/RM 756.0 YS

Sériové identifikačné číslo	6378
Spaľovací motor, typ	4-taktný spaľovací motor
Výrobca	Kawasaki
Typ	FJ 180 V KAI
Zdvihový objem	OHV
Materiál skrine	179 ccm
Menovitý výkon pri menovitých otáčkach	Horčíkový tlakový odliatok
Palivová nádrž	2,9 - 2800 kW - ot./min
Štartovací mechanizmus	3 l
Rezné zariadenie	Štartovacie lanko
Šírka záberu pri kosení	rotačný nôž
Otáčky rotačného noža	54 cm
Pohon rotačného noža	2800 ot./min
Uľahovací moment skrutky noža	Spojka a brzda noža BBC
Priemer kolies vpredu	60 - 65 Nm
Priemer kolies vzadu	207 mm
Kapacita zberného koša na trávu	232 mm
Výška kosenia	80 l
Uvedená charakteristická hodnota vibrácií podľa EN 12096:	25 - 90 mm
Nameraná hodnota $a_{hw}$	2,40 m/s <sup>2</sup>

### RM 756.0 GC/RM 756.0 GS/RM 756.0 YC/RM 756.0 YS

Tolerancia $K_{hw}$	1,20 m/s <sup>2</sup>
Meranie podľa EN 20643	
V súlade so smernicou 2000/14/EC:	
Zaručená hladina akustického výkonu	
$L_{WA}$	98 dB(A)
V súlade s normou 2006/42/EC:	
Hladina akustického tlaku na pracovisku	
$L_{pA}$	86 dB(A)
Tolerancia $K_{pA}$	2 dB(A)
D/Š/V	176/59/116 cm

#### RM 756.0 GC

Pohon zadných kolies	3 V (3. prev. stupeň)
Hmotnosť	60 kg

#### RM 756.0 GS

Pohon zadných kolies	3 V (3. prev. stupeň)
Hmotnosť	60 kg

#### RM 756.0 YC

Pohon zadných kolies	Hydrostatická prevodovka, plynulo regulovateľná
Hmotnosť	61 kg

#### RM 756.0 YS

Pohon zadných kolies	Hydrostatická prevodovka, plynulo regulovateľná
Hmotnosť	60 kg

## 17.1 REACH

REACH označuje nariadenie EÚ na registráciu, zhodnocovanie a schvaľovanie chemikálií.

Informácie o spĺňaní nariadení REACH (EÚ) č. 1907/2006 sú uvedené na stránke [www.stihl.com/reach](http://www.stihl.com/reach).

## 18. Hľadanie porúch

✘ prípadne vyhľadajte špecializovaného predajcu. Spoločnosť STIHL odporúča špecializovaného predajcu výrobkov STIHL.

📖 Prečítajte si návod na obsluhu spaľovacieho motora.

### Porucha:











Spaľovací motor sa nenašartuje.

### Možná príčina:

- Páka akcelerátora je v polohe pre zastavenie
- Sýtič nie je aktivovaný
- V nádrži nie je palivo
- Nevhodné, znečistené alebo staré palivo v nádrži
- Nedostatočné zásobovanie palivom
- Zapaľovacia sviečka je zanesená alebo poškodená
- Nesprávna vzdialenosť elektród
- Koncovka zapaľovacej sviečky je vytiahnutá zo zapaľovacej sviečky
- Spaľovací motor je v dôsledku opakovaných pokusov o štartovanie „presýtený“
- Zanesený vzduchový filter

- Lanko regulácie akcelerátora je poškodené (napr. zalomené)

#### Náprava:

- Páku akcelerátora dajte do polohy sýtiča, resp. nastavte do polohy pre spustenie (⇒ 10.1)
- Páku akcelerátora nastavte do polohy sýtiča (⇒ 10.1)
- Doplňte palivo (⇒ 7.5)
- Vyčistite palivový systém a karburátor; vždy používajte čerstvé značkové palivo , , (⇒ 7.5)
- Skontrolujte palivové vedenie , 
- Vyčistite alebo vymeňte zapaľovaciu sviečku 
- Nastavte vzdialenosť elektród 
- Nasuňte koncovku zapaľovacej sviečky, skontrolujte správny kontakt kábla zapaľovania a koncovky. 
- Vyskrutkujte a vysušte zapaľovaciu sviečku, páku akcelerátora posuňte do polohy pre zastavenie a pri vyskrutkovanej zapaľovacej sviečke niekoľkokrát pretiahnite štartovacie lanko, zaskrutkujte zapaľovaciu sviečku a nasadte koncovku zapaľovacej sviečky. 
- Vyčistite/vymeňte vzduchový filter 
- Opravte lanko regulácie akcelerátora 

#### Porucha:





Ťažené štartovanie alebo pokles výkonu spaľovacieho motora

#### Možná príčina:

- Kosenie s príliš nízkym stupňom kosenia, resp. s príliš vysokou rýchlosťou.
- Voda v palivovej nádrži a v karburátore; upchatý karburátor
- Znečistená palivová nádrž
- Znečistený vzduchový filter

- Zanesená zapaľovacia sviečka

#### Odstránenie:

- Prispôbte výšku kosenia, resp. znížte rýchlosť
- Vyprázdnite palivovú nádrž, vyčistite palivové potrubie a karburátor 
- Vyčistite palivovú nádrž 
- Vyčistite/vymeňte vzduchový filter , 
- Vyčistite zapaľovaciu sviečku 

#### Porucha:

Spaľovací motor zhasína pri spustenej prevádzke

#### Možná príčina:

- Uzatvorený palivový ventil
- Odvzdušňovacia skrutka nádrže zatvorená
- Spojka a brzda rezného noža preťažená

#### Náprava:

- Otvorte palivový ventil (⇒ 10.1)
- Otvorte odvzdušňovaciu skrutku nádrže (⇒ 10.1)
- Vyčistite žací kanál, vyprázdnite zberný kôš na trávu (⇒ 9.)



#### Porucha:

Pri zatahnutí páky pohonu kolies sa neaktivuje pohon

#### Možná príčina:

- Nesprávne nastavené lanko pohonu kolies
- Porucha lanka pohonu kolies (napr. zalomené)
- Opatrebovaný klinový remeň

#### Náprava:

- Skontrolujte nastavenie (⇒ 11.9)
- Vymeňte lanko 
- Vymeňte klinový remeň 

#### Porucha:

Spaľovací motor sa veľmi zahrieva

#### Možná príčina:

- Príliš málo oleja v spaľovacom motore
- Chladiace rebrá sú znečistené

#### Náprava:

- Doplňte motorový olej, príp. ho vymeňte 
- Vyčistite chladiace rebrá (⇒ 11.3)

#### Porucha:

Nerovný rez, trávnik žltne.

#### Možná príčina:

- Tupý alebo opotrebovaný žací nôž
- Príliš vysoká rýchlosť pohonu pri kosení v pomere k výške kosenia
- Otáčky spaľovacieho motora sú príliš nízke

#### Náprava:

- Nabrúste alebo vymeňte žací nôž. (⇒ 11.6)
- Znížte rýchlosť pohybu pri kosení a/alebo nastavte správnu výšku kosenia (⇒ 9.), (⇒ 7.3)
- Páku regulácie akcelerátora posuňte do polohy pre štartovanie (⇒ 10.1)

#### Porucha:

Žací kanál je upchatý.

#### Možná príčina:

- Opatrebovaný žací nôž
- Kosenie príliš vysokej alebo príliš vlhkej trávy.
- Otáčky spaľovacieho motora sú príliš nízke

#### Náprava:

- Vymeňte žací nôž (⇒ 11.6)
- Výšku kosenia a rýchlosť kosenia prispôbte podmienkam kosenia (⇒ 9.), (⇒ 7.3)

- Páku regulácie akcelarátoru posuňte do polohy pre štartovanie (⇒ 10.1)

#### Porucha:

Silné vibrácie počas prevádzky

#### Možná príčina:

- Chybná rezná jednotka
- Nevyvážený žací nôž
- Uvoľnené upevnenie spaľovacieho motora

#### Náprava:

- Skontrolujte žací nôž, hriadel' noža a skrutky noža; utiahnite skrutky noža (⇒ 11.7)
- Nabrúste/vymeňte žací nôž (⇒ 11.8)
- Utiahnite upevňovacie skrutky spaľovacieho motora ✖

#### Porucha:

Pri postavení do polohy na čistenie vyteká benzín z krytu na nádrž

#### Možná príčina:

- Odvzdušňovacia skrutka nádrže bola príliš silno zakrútená

#### Náprava:

- Vymeňte kryt na nádrž ✖

## 19. Servisný plán

### 19.1 Potvrdenie o prevzatí

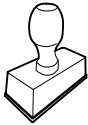
<p><b>Model:</b> _____</p> <p><b>Sériové číslo:</b></p> <p><input type="text"/> <input type="text"/> <input type="text"/> <input type="text"/> <input type="text"/> <input type="text"/> <input type="text"/> <input type="text"/> <input type="text"/> <input type="text"/></p> <p><b>Dátum:</b> <input type="text"/> <input type="text"/> <input type="text"/> <input type="text"/> <input type="text"/> <input type="text"/> <input type="text"/> <input type="text"/></p> <div style="text-align: center;">  </div> <p>Ďalší servis</p> <p><b>Dátum:</b> <input type="text"/> <input type="text"/> <input type="text"/> <input type="text"/> <input type="text"/> <input type="text"/> <input type="text"/> <input type="text"/></p>
---

### 19.2 Potvrdenie o vykonaní servisných prác



Tento návod na obsluhu dajte špecializovanému predajcovi výrobkov STIHL pri vykonávaní údržbárskych prác. Do predtlačенých polí poskytnite potvrdenie o vykonaní servisných prác.

Servis vykonaný dňa

Dátum nasledujúceho servisu



## Tisztelt vevő!

Örvendünk, hogy a STIHL mellett döntött. Termékeinket csúcsmínőségben fejlesztjük ki és gyártjuk, ügyfeleink szükségleteinek megfelelően. Így nagy megbízhatóságú termékek jönnek létre, extrém igénybevétel esetén is.

A STIHL a szerviz terén is csúcsmínőséget nyújt. Márkaszervizünk kompetens tanácsadást és betanítást, valamint átfogó műszaki segítséget nyújt.

Köszönjük bizalmát, és sok örömet kívánunk a STIHL terméke használatával.

Dr. Nikolas Stihl

**FONTOS! HASZNÁLAT ELŐTT  
OLVASSA EL ÉS ŐRIZZE MEG.**

## 1. Tartalomjegyzék

<b>A használati útmutatóhoz</b>	<b>316</b>
Általános információk	316
Útmutató a használati útmutató olvasásához	316
<b>A gép leírása</b>	<b>316</b>
<b>A biztonság érdekében</b>	<b>317</b>
Általános információk	317
Tankolás – a benzin kezelése	318
Ruházat és felszerelés	318
A gép szállítása	319
Munkavégzés előtt	319
Munka közben	320
Karbantartás és javítások	322
Tárolás hosszabb üzemszünet esetén	323
Hulladékkezelés	323
<b>A szimbólumok leírása</b>	<b>323</b>
<b>Szállítási terjedelem</b>	<b>324</b>
<b>A gép összeszerelése</b>	<b>324</b>
A tolókar felszerelése	324
A védőtömlő felszerelése	325
Kerekenként állítható vágásmagasság	325
A tolókar magasságának beállítása	325
Üzemanyag és motorolaj	325
A fűgyűjtő kosár összeszerelése	326
A fűgyűjtő kosár behelyezése és kiemelése	326
<b>Kés-fék-tengelykapcsoló (BBC)</b>	<b>326</b>
<b>Munkavégzési tanácsok</b>	<b>326</b>
A kezelő munkaterülete	327
<b>A gép üzembe helyezése</b>	<b>327</b>
A benzinmotor beindítása	327
A fűnyíró kés bekapcsolása	327

A fűnyíró kés kikapcsolása	327
A kés-fék-tengelykapcsoló (BBC) ellenőrzése	328
A kerékajtás bekapcsolása	328
A kerékajtás kikapcsolása	328
A benzinmotor leállítása	328
Porvédő szövetrel ellátott fűgyűjtő kosár (textil)	328
<b>Karbantartás</b>	<b>329</b>
A gép tisztítása	329
Kerekek	330
Benzinmotor	330
Váltómű	330
A kés-fék-tengelykapcsoló karbantartása	330
A kés kopásának ellenőrzése	330
A fűnyíró kés le- és felszerelése	330
A fűnyíró kés élezése	331
A működtető huzalok karbantartása	331
Tárolás és téli leállítás	332
<b>Szállítás</b>	<b>333</b>
A gép rögzítése	333
A gép megemelése vagy hordozása	333
<b>Környezetvédelem</b>	<b>333</b>
<b>A kopás minimalizálása és a meghibásodások elkerülése</b>	<b>333</b>
<b>Általános pótalkatrészek</b>	<b>334</b>
<b>A gyártó uniós megfelelőségi nyilatkozata</b>	<b>334</b>
STIHL RM 756.0 GC, RM 756.0 GS, RM 756.0 YC, RM 756.0 YS fűnyíró gép	334
<b>Műszaki adatok</b>	<b>335</b>
REACH	335
<b>Hibakeresés</b>	<b>336</b>
<b>Szervizelési időpontok</b>	<b>337</b>

Az átadás igazolása	337
A szervizelés igazolása	337

## 2. A használati útmutatóhoz

### 2.1 Általános információk

Ez a használati utasítás a 2006/42/EC irányelv értelmében a gyártó által kiadott **eredeti használati útmutató** minősül.

A STIHL folyamatosan dolgozik termékpalletájának továbbfejlesztésén, ezért fenntartjuk a termékialakítás, a technológia és a felszereltség megváltoztatásának jogát.

A fentiek miatt ennek a kiadványnak az adatai és ábrái alapján semmilyen igény nem támasztható.

A jelen használati utasításban adott esetekben olyan modellek leírása is szerepelhet, amely nem minden országban kaphatók.

Ezt a használati utasítást szerzői jogok védik. Minden jog fenntartva, különös tekintettel a sokszorosítás, a fordítás és az elektronikus rendszerek segítségével történő feldolgozás jogára.

### 2.2 Útmutató a használati útmutató olvasásához

Az ábrák és a szövegek adott kezelési lépéseket írnak le.

A gépen található valamennyi szimbólum magyarázata megtalálható a jelen használati útmutatóban.

### Az ábrák nézőpontja:

A „**bal**” és a „**jobb**” értelmezése a használati útmutatóban:  
A kezelő a gép mögött áll (munkahelyzet), és a haladási irányban előre felé tekint.

### Hivatkozás fejezetre:

Kapcsolódó és további magyarázatot nyújtó fejezetekre és pontokra nyíl hívja fel a figyelmet. A következő példában egy fejezetre történő utalás látható: (⇒ 3.)

### Szövegrészek jelölése:

A leírt utasítások az alábbi példákban látható módon lehetnek jelölve.

A felhasználó beavatkozását igénylő kezelési lépések:

- Lazítsuk meg az 1-es csavart csavarhúzóval, húzzuk meg a 2-es kart ...

### Általános felsorolások:

- a termék sportrendezvényeken vagy egyéb versenyeken való használata

### Kiemelt jelentőségű szövegrészek:

A kiemelt jelentőségű szövegrészek hangsúlyozása érdekében ezeket a részeket a használati útmutatóban az alábbi szimbólumok egyikével jelöljük.



#### Veszély!

Figyelmeztetés balesetveszélyre és súlyos személyi sérülésekre. A leírt tevékenységet szükséges vagy tilos elvégezni.



#### Figyelem!

Figyelmeztetés személyi sérülések veszélyére. A leírt tevékenység lehetséges vagy valószínű sérülésektől óv meg.



#### Vigyázat!

A leírt tevékenységgel könnyű sérülések, ill. anyagi károk kerülhetnek el.



#### Megjegyzés

A gép tökéletesebb használatára vagy a lehetséges hibás kezelés elkerülésére vonatkozó információ.

### Ábrára hivatkozó szövegrészek:

A gép használatát magyarázó ábrák a használati útmutató elején találhatóak.

A használati útmutató szövegrészei mellett látható fényképezőgép-szimbólum az ábraoldalakon található megfelelő ábrára hivatkozik.



1

## 3. A gép leírása



1

- 1 Késleállító kar
- 2 A kerékhajtás karja
- 3 Fordulatszám-szabályozó kar
- 4 RM 756 GC, RM 756 GS: Sebességváltó kar
- 4 RM 756 YC, RM 756 YS: Sebességszabályozó kar
- 5 Késkapcsolókar

- 6 Tolókar
- 7 Csvar a tolókar magasságának beállításához
- 8 Kerekenként állítható vágásmagasság
- 9 Lökhárító
- 10 Gyertyapipa
- 11 A kidobónyílás fedele
- 12 Porvédő szövetrel ellátott fűgyűjtő kosár (textil)
- 13 Adattábla a gépszámmal
- 14 RM 756 GC, RM 756 YC: Hordfogantyú

## 4. A biztonság érdekében

### 4.1 Általános információk



A géppel való munkavégzés közben feltétlenül tartsuk be az alábbi balesetvédelmi előírásokat.



Az első üzembe helyezés előtt figyelmesen el kell olvasni a teljes használati útmutatót. A használati útmutatót a későbbi használat érdekében gondosan meg kell őrizni.

Figyelembe kell venni a benzinmotor külön használati utasításában található kezelési és karbantartási utasításokat.

Az alábbi óvintézkedések elengedhetetlenek a személyi biztonság érdekében, azonban a felsorolás nem teljes körű. A gépet mindig előrelátóan, felelősségteljesen kell üzemeltetni, és szem előtt kell tartani, hogy a felhasználó felelős a más személyeket ért balesetekért vagy azok tulajdonának károsodásáért.

Ismerkedjünk meg a gép kezelőszerveivel és használatával.

A gépet csak olyan személyek használhatják, akik elolvasták a használati utasítást, és értenek a gép kezeléséhez. Az első üzembe helyezés előtt a felhasználónak törekednie kell arra, hogy szakszerű és gyakorlati eligazításban részesüljön. Az eladónak vagy más szakembernek el kell magyaráznia a felhasználónak, hogyan használható a gép biztonságosan.

Az eligazítás során különösen arra kell felhívni a figyelmét a felhasználónak, hogy a géppel végzett munkához fokozott óvatosság és koncentráció szükséges.

A kockázatok a gép előírászerű használata esetén sem küszöbölhetők ki teljesen.



#### **Fulladás miatti életveszély!**

A csomagolóanyaggal játszó gyermekeket fulladásveszély fenyegeti. A csomagolóanyagot mindig tartsuk távol a gyermekektől.

A gépet – ideértve valamennyi kiegészítő berendezését – csak olyan személyeknek szabad tovább-, ill. kölcsönadni, akik alapvetően ismerik e géptípust és kezelését. A használati utasítás a géphez tartozik, ezért mindig a géppel együtt kell továbbadni.

Győződjön meg arról, hogy a felhasználó fizikailag, érzékszervileg és mentálisan képes működtetni, valamint használni a gépet. Ha a felhasználó fizikailag, érzékszervileg vagy mentálisan akadályoztatott, akkor csak felelős személy felügyelete vagy irányítása alatt dolgozhat vele.

Győződjön meg arról, hogy a felhasználó nagykorú, vagy az adott ország szabályozásai értelmében felügyelettel szakmai képzésben vesz részt.

A gépet csak kipihenten, jó szellemi és fizikai kondícióban szabad használni. Egészségügyi panaszok esetén javasolt az orvos megkérdezése arról, lehetséges-e a géppel történő munkavégzés. A reakcióképességet befolyásoló gyógyszerek szedése, alkohol, illetve kábítószeres fogyasztása után tilos a géppel dolgozni.

#### **Figyelem – balesetveszély!**

A fűnyíró gép csak fűnyírásra szolgál. Ettől eltérő alkalmazás nem megengedett, mert veszélyes lehet, vagy a gép károsodásához vezethet.

A felhasználó testi épségének veszélyeztetése miatt a fűnyíró gépet nem szabad az alábbiakra használni (nem teljes körű felsorolás):

- bokrok, sövények és cserjék nyírására,
- futónövények nyírására,
- fűápolásra tetőkerteken és virágládákban,
- fa- és sövénynyesedék aprítására,
- gyalogutak tisztítására (felszívás, lefújás),
- talajjegenetlenségek, pl. vakondtúrások elegyengetésére,
- a lenyírt fű szállítására, hacsak nem rendelkezik az erre szolgáló fűgyűjtő kosárral.

Biztonsági okokból a STIHL által jóváhagyott tartozékok szakszerű felszerelésén kívül a gép minden módosítása tilos, és a garancia

megszűnéséhez vezet. Az engedélyezett tartozékokról a STIHL szakkereskedők szolgálnak információkkal.

Különösen tilos a gépen a teljesítménynek vagy a benzinmotor, ill. a villanymotor fordulatszámának módosítására irányuló bármilyen beavatkozást végezni.

A géppel tilos tárgyakat, állatokat vagy személyeket – különösen gyerekeket – szállítani.

Közterületen, parkokban, sportpályákon, út mentén, mező- és erdőgazdasági üzemekben történő használat során különös óvatosság szükséges.

A gépet csak akkor engedje el, ha sík területen áll, és magától nem gurulhat el.



**Figyelem! A fellépő rezgések veszélyeztethetik az egészséget!** A rezgések miatti túlzott terhelés keringési vagy

idegrendszeri károkat okozhat, különösen keringési problémákkal rendelkező személyek esetén. Forduljon orvoshoz, amennyiben olyan tünetek jelentkeznek, amelyeket a rezgési terhelés válthatott ki. Ilyen – főként az ujjakban, a kezekben vagy a csuklókon jelentkező – tünetek lehetnek többek között például az alábbiak:

- érzéketlenség,
- fájdalomérzet,
- izomgyengeség,
- bőrszíneződés,
- kellemetlen bizsergés.

Használat közben erősen, azonban ne görcsösen tartsuk a tolókart két kézzel, az erre szolgáló helyeken.

Az üzemidőt úgy tervezzük meg, hogy elkerülhető legyen a hosszabb időtartamú nagyfokú terhelés.

---

## 4.2 Tankolás – a benzin kezelése



### Életveszély!

A benzin mérgező és rendkívül gyúlékony.

Benzin csak arra alkalmas és bevizsgált tartályokban (kannákban) tárolható. A benzintartályok sapkáját mindig szabályszerűen be kell csavarni és erősen meg kell húzni. A sérült zárósapkákat biztonsági okokból ki kell cserélni.

Ne használjunk italos palackokat vagy hasonlókat üzemanyagok hulladékkezelésére vagy tárolására. A palack arra indíthat esetleg valakit – különösen gyerekeket –, hogy igyon belőle.



Tartsuk távol a benzint szikrától, nyílt lángtól, állandó lángtól, hőforrásoktól és egyéb gyújtóforrásoktól. Tilos a

dohányzás!

Az üzemanyag töltését csak a szabadban végezzük, és közben ne dohányozzunk.

Az üzemanyag betöltése előtt állítsuk le, és hagyjuk lehűlni a benzinmotort.

A tanksapka levétele előtt csavarjuk ki az üzemanyagtartály-szellőztető csavart.

A benzint a benzinmotor indítása előtt kell betölteni. Amíg a benzinmotor jár, vagy a gép forró, nem szabad kinyitni a tanksapkát, sem benzint betölteni.

## Ne töltsük túl az üzemanyagtartályt!

Soha ne töltsük fel az üzemanyagtartályt a töltőcsconk alsó pereme feletti szintig, hogy az üzemanyagnak elegendő helye legyen a táguláshoz.

Vegyük figyelembe a benzinmotor használati utasításában leírtakat is.



Ha melléfolyt az üzemanyag, ne indítsuk el a benzinmotort, amíg nem tisztítottuk meg a benzinnel szennyezett felületet. Nem szabad indítási (gyújtási) kísérletet végezni, amíg a benzingőzök el nem párologtak (szárazra törlés).

A kiömlött üzemanyagot mindig fel kell törölni.

A benzinnel szennyezett ruhadarabokat le kell cserélni.

Csak szállításhoz, valamint a gép szervizelési helyzetbe állítása előtt csavarjuk be az üzemanyagtartály-szellőztető csavart, illetve zárjuk el az üzemanyagcsapot.

Soha ne legyen benzin a gép üzemanyagtartályában, ha a gépet épületen belül tároljuk. A keletkezett benzingőzök nyílt láng vagy szikra hatására meggyulladhatnak.

Ha ki kell üríteni az üzemanyagtartályt, azt a szabadban végezzük.

---

## 4.3 Ruházat és felszerelés



A munka során mindig erős, nem csúszó talpú lábbelit viselünk. Soha ne dolgozzunk meztláb vagy például szandálban.





A géppel végzett munka során mindig hallásvédőt kell viselni.



Ezenfelül a karbantartási és a tisztítási munkák során, valamint a gép szállításakor mindig erős lábbelit kell viselni, továbbá a hosszú haját össze kell fogni és biztosítani kell (fejkendő, sapka stb.).



A fűnyíró kés élezésekor megfelelő védőszemüveget kell viselni.

A gépet csak hosszú nadrágban és szoros ruházatban szabad üzembe helyezni.

Soha ne viseljünk nem testhez simuló ruhadarabokat, amelyek a mozgatható alkatrészekbe (kezelőkarok) akadhatnak, így tilos az ékszerek, nyakkendők, sálak viselése.

#### 4.4 A gép szállítása

Az éles peremű vagy forró alkatrészek okozta sérülések elkerülése érdekében csak kesztyűben dolgozzunk.

Tilos a gépet járó benzinmotorral szállítani. Szállítás előtt kapcsoljuk ki a benzinmotort, várjuk meg, amíg a kés leáll, csavarjuk be az üzemanyagtartály-szellőztető csavart, zárjuk el az üzemanyagcsapot, és húzzuk le a gyertyapipát.

A gépet csak kihűlt benzinmotorral szabad szállítani.

Járműre helyezéshez használjunk megfelelő rakodási segédeszközt (rakodórampát, emelőszerkezetet).

Ügyeljünk arra, hogy ne essen le a gép.

A gépet és a gép együtt szállított alkatrészeit (pl. fűgyűjtő kosár) a jármű rakfelületén megfelelően méretezett rögzítőeszközökkel (hevederek, kötelek stb.) kell biztosítani.

A gép megemelése és kézben szállítása során kerüljük az érintkezést a fűnyíró késsel.

Tartsuk be a „Szállítás” fejezetben foglaltakat, ahol megtalálhatók a gép megemelésével, ill. rögzítésével kapcsolatos tudnivalók. (⇒ 12.)

A gép szállításakor be kell tartani a helyi jogszabályi előírásokat, különösen a rakományok biztonságára és a tárgyak rakodófelületeken történő szállítására vonatkozó előírásokat.

#### 4.5 Munkavégzés előtt

Biztosítani szükséges, hogy a géppel csak olyan személyek dolgozzanak, akik ismerik a használati útmutatót.

A gép üzembe helyezése előtt ellenőrizni kell az üzemanyagrendszer tömítettségét, különösen a látható alkatrészeket, pl. az üzemanyagtartályt, a tanksapkát és a tömlőcsatlakozásokat. Tömítetlenség vagy sérülés esetén tilos beindítani a benzinmotort – **tűzveszély!**

A gépet üzembe helyezés előtt szakszervízben meg kell javíttatni.

Be kell tartani a benzinmotoros, ill. villanymotoros kerti gépek használati idejére vonatkozó helyi rendeleteket.

Alaposan vizsgáljuk át a terepet, ahol a gépet használni fogjuk, és távolítsunk el minden követ, botot, drótot, csontot és más kemény tárgyat, amelyet a gép a

magasba repíthet. Az akadályok (pl. fatönkék, gyökerek) a magas fűben sokszor nehezen vehetők észre.

Ezért a géppel végzett munka előtt jelöljük meg a fűves területen nem észrevehető és nem eltávolítható valamennyi idegen tárgyat (akadályt).

A gép használata előtt ki kell cserélni a hibás, elhasználódott vagy sérült alkatrészeket. A gép olvashatatlaná vált vagy megsérült figyelmeztető és veszélyjelzéseit ki kell cserélni. A pótmaticák és minden további pótalkatrész beszerezhető a STIHL szakkereskedőknél.

A gépet csak üzembiztos állapotban szabad használni. Üzembe helyezés előtt mindig győződjünk meg a következőkről:

- A gép előírászerűen összeszerelt állapotban van.
- Kifogástalan állapotban van a vágóeszköz és a teljes vágóegység (a fűnyíró kés, a rögzítőelemek és a nyírószerkezet háza). Különös figyelmet kell fordítani az alkatrészek biztonságos rögzítettségére, épségére (nem lehetnek rajtuk kicsorbulások, repedések), valamint kopottságára. (⇒ 11.6)
- Megfelelően fel van csavarva a tanksapka.
- Kifogástalan állapotban van az üzemanyagtartály, az üzemanyag-továbbító alkatrészek és a tanksapka.
- Kifogástalan állapotban vannak és szabályszerűen működnek a biztonsági berendezések (pl. a kés-fék-tengelykapcsoló, a kidobónyílás fedele, a ház, a tolókar, a védőrács).

- A fűgyűjtő kosár ép és teljesen fel van szerelve – sérült fűgyűjtő kosár nem használható.
- Megfelelően fel van csavarva az olajtartály sapkája.

El kell végezni minden szükséges munkálatot, illetve szakszervizbe kell vinni a gépet. A STIHL cég erre a célra a STIHL szakszervizeket ajánlja.

#### 4.6 Munka közben

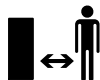

Soha ne végezzünk munkát, ha mások – főleg gyerekek – vagy állatok tartózkodnak a veszélyes területen.

Tilos a gyártó által a gépbe épített biztonsági és kapcsolóberendezéseket kiszereelni vagy áthidalni. Különösen a késleállító kart nem szabad a tolókarhoz rögzíteni (pl. odakötözéssel).



#### **Figyelem – sérülésveszély!**

Soha ne tegyük a kezünket vagy a lábunkat a forgó alkatrészekre vagy azok alá.

Soha ne érjünk a forgó késhez. Mindig maradjunk távol a kidobónyílastól.

A tolókar által adott biztonsági távolságot mindig be kell tartani. A tolókarnak mindig szabályszerűen felszerelve kell lennie, amit tilos megváltoztatni. A gépet soha nem szabad lehajtott tolókarral üzembe helyezni.

Soha ne rögzítsünk tárgyakat (pl. munkaruhát) a tolókarhoz.

Csak napfény vagy megfelelő mesterséges megvilágítás mellett dolgozzunk.

Tilos a géppel dolgozni esőben, viharban, illetve különösen villámcsapás veszélye esetén.

Nedves talajon a csúszásveszély miatt fokozott balesetveszély áll fenn. Ekkor különösen óvatos munkavégzés szükséges az elcsúszás megakadályozása érdekében. Lehetőség szerint kerülni kell a gép nedves talajon történő használatát.

#### **Füstgázok:**



#### **Mérgezés miatti életveszély!**

Roszcullét, fejfájás, látászavar (pl. szűkülő látómező), hallászavar, szédülés, csökkenő koncentrációképesség esetén a munkát azonnal be kell fejezni. Ezeket a tüneteket többek között a túl magas füstgáz-koncentráció is okozhatja.



A gép a benzinmotor beindulásakor azonnal mérgező kipufogógázokat termel. Ezek a gázok mérgező, színtelen és szagtalan szén-monoxidot, valamint egyéb káros anyagokat tartalmaznak. Benzinmotoros gépet sosem szabad zárt vagy rosszul szellőző helyiségben üzembe helyezni.

#### **Beindítás:**

A gépet óvatosan indítsuk be, „A gép üzembe helyezése” (⇒ 10.) című fejezetben foglalt utasítások szerint. Az előírások szerint történő beindítás csökkenti a sérülésveszélyt.

#### **Sérülésveszély!**

Ha az indítószinór gyorsan visszaugrik, gyorsabban a benzinmotor felé ránthatja a felhasználó kezét és karját, mint ahogy a

felhasználó el tudná engedni az indítószinórt. Ez a rántás csonttörést, zúzódást és rándulást okozhat.

A beindításnál mindig ügyeljünk arra, hogy a lábunk elég távol legyen a vágóeszköztől.

A munka megkezdése előtt különösen a kés-fék-tengelykapcsoló működését kell ellenőrizni. (⇒ 8.)

Tilos a gépet indításkor megdönteni.

Indítás előtt ki kell kapcsolni a fűnyíró kést. Indításkor ne nyomjuk le a kerékajtás karját.

Ne indítsuk be a benzinmotort, ha a kidobócsatorna nincs letakarva a kidobónyílás fedelével, ill. a fűgyűjtő kosárral.

#### **Munkavégzés lejtős terepen:**

Lejtős terepen mindig keresztben kell haladni, soha nem hosszanti irányban. Ha a felhasználó hosszanti irányban történő fűnyírás esetén elveszíti az ellenőrzést a gép felett, akkor esetleg a járó gép is elgázolhatja.

Rendkívül óvatosan járjunk el, ha lejtős terepen megváltoztatjuk a menetirányt.

Ügyeljünk arra, hogy lejtős terepen mindig stabilan álljunk, valamint kerüljük a túl meredek lejtőkön történő munkavégzést.

A gépet biztonsági okokból nem szabad 25°-nál (46,6%) meredekebb domboldalakon használni.

#### **Sérülésveszély!**

25° meredekség 100 cm-es vízszintes távolságra vetítve 46,6 cm-es függőleges emelkedésnek felel meg.

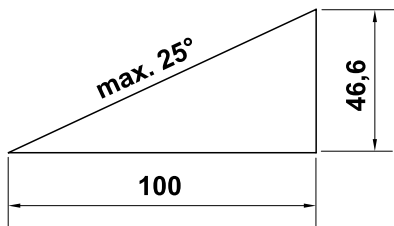

A benzinmotor megfelelő kenésének biztosítása érdekében a gép emelkedőn történő használatakor figyelembe kell venni a benzinmotor mellékelt használati utasításában foglaltakat is.

#### Munkavégzés:



#### Sérülésveszély!

Soha ne tegyük kezünket vagy lábunkat forgó alkatrészekre vagy azok alá vagy fölé.



Ne kíséreljük meg a kés megfigyelését a fűnyíró gép üzemelése közben. Soha ne nyissuk ki a kidobónyílás fedelét, és/vagy ne vegyük le a fűgyűjtő kosarat, amíg a kés forog. A forgó kés sérüléseket okozhat.

Csak lépéstempóban vezessük a gépet – soha ne szaladjunk a géppel végzett munka során. A gyors haladás növeli a megbotlás, elcsúszás stb. okozta sérülések veszélyét.

Különösen óvatosan járjunk el, ha a gépet megfordítjuk vagy magunk felé húzzuk.

#### Botlásveszély!

Fokozott elővigyázattal használjuk a gépet, ha lejtők, peremek, mélyedések vagy töltések közelében dolgozunk.

Különösen figyeljünk arra, hogy megfelelő távolságot tartsunk az ilyen veszélyforrásoktól.

A füves talajon lévő nehezen látható tárgyakat (öntözőberendezések, cölöpök, vízcsapok, alapok, elektromos vezetékek stb.) ki kell kerülni. Soha ne haladjunk át ezeken a tárgyakon.



Vegyük figyelembe a vágóeszköz utánforgási idejét, ami a teljes leállásig néhány másodpercet vehet igénybe.

Kapcsoljuk ki a benzinmotort, várjuk meg, amíg a meghajtott eszköz leáll, és húzzuk le a gyertyapipát a következő esetekben:

- Ha magára hagyjuk a gépet, ill. a gép felülegelet nélkül marad.
- Üzemanyag betöltése előtt. A tankolást csak kihűlt benzinmotor mellett szabad végezni.

#### Tűzveszély!

- Mielőtt az alkatrészek megszorulásának vagy a kidobócsatornában keletkezett eltömődések megszüntetéséhez kezdünk.
- A gép felemelése és hordozása előtt.
- A gép szállítása előtt.
- A fűnyíró késen végzett munkák előtt.
- A gép ellenőrzése, tisztítása vagy egyéb munkák (pl. a tolókar lehajtása) előtt.

- Ha a gép idegen tárgyba ütközött, vagy a fűnyíró gépen szokatlanul erős rezgések lépnek fel. Ilyen esetben ellenőrizni kell a gépet, különös tekintettel a vágóegység (kés, késtengely, késrögzítés) épségére, és el kell végezni a szükséges javításokat a gép újraindítása és a géppel végzett további munka előtt.



#### Sérülésveszély!

Az erős rezgések általában hibára utalnak.

Szigorúan tilos a fűnyíró gépet sérült vagy elhajlott forgattyús tengellyel, illetve sérült vagy meghajlott fűnyíró késsel üzembe helyezni.

Ha nem rendelkezünk megfelelő ismeretekkel, a szükséges javításokat szakemberrel végeztessük – lehetőség szerint STIHL szakszervizhez forduljunk.

Kapcsoljuk ki a fűnyíró kést,

- ha működő kerékajtással vagy kézi erővel tolvá a géppel a művelendő füves terület felé haladunk, vagy azt elhagyjuk,
- mielőtt a gépet nem fűvel benőtt területre toljuk, ill. a géppel működő kerékajtás mellett ilyen területre haladunk,
- ha a gépet tolás vagy működő kerékajtás mellett haladás közben nem füves terület fölé kell döntení,
- a vágási magasság beállítása előtt,
- mielőtt felnyitjuk a kidobónyílás fedelét, vagy levesszük a fűgyűjtő kosarat.

## 4.7 Karbantartás és javítások

A tisztítási, beállítási, javítási és karbantartási munkálatok előtt végezzük el a következőket:

- állítsuk a gépet szilárd, sík talajra,
- állítsuk le és hagyjuk lehűlni a benzinmotort,
- húzzuk le a gyertyapipát.

### Figyelem – sérülésveszély!

Tartsuk távol a gyertyapipát a gyújtógyertyától, nehogy véletlenül gyújtószikra keletkezzen, ami tűzhez vagy áramütéshez vezethet. Ha a gyújtógyertya véletlenül hozzáér a gyertyapipához, a benzinmotor váratlanul beindulhat.



### Sérülésveszély a fűnyíró kés miatt!

Bekapcsolt fűnyíró kés esetén az indítózsinór meghúzásával a meghajtott eszköz forgó mozgásba lendül. Az indítózsinór meghúzásakor mindig ügyeljünk a fűnyíró késtől való megfelelő távolságra (különösen a kezeket és a lábakat illetően).

Hagyjuk lehűlni a gépet, különösen a benzinmotor, a kipufogó-gyújtócső és a hangtompító területén végzett munkák előtt. Ezek a területek akár 80 °C-osak is lehetnek. **Égési sérülés veszélye!**

A motorolajjal történő közvetlen érintkezés veszélyes lehet, továbbá figyelni kell arra, hogy ne öntsük mellé a motorolajat. A motorolaj betöltését, ill. a motorolaj cseréjét javasolt STIHL szaktereskedőkre bízni.

### Tisztítás:

Munka után a teljes gépet gondosan meg kell tisztítani. (⇒ 11.1)

A tisztítási helyzetbe állítás előtt csavarjuk be az üzemanyagtartály-szellőztető csavart, és zárjuk el az üzemanyagcsapot.

A fűlerakódásokat fadarabbal távolítsuk el. A fűnyíró gép alsó oldalát kefével és vízzel tisztítsuk meg.

Soha ne használjon nagynyomású tisztítógépet, és ne tisztítsa a gépet folyó víz alatt (pl. locsolótömlővel). Ne használjon agresszív tisztítószereket. Ezek a műanyag és fém alkatrészek sérülését okozhatják, ami hátrányosan befolyásolhatja a STIHL gép biztonságos működését.

A tűzveszély elkerülése érdekében tartsuk tisztán a hűtő szellőzőnyílások, a hűtőbordák és a kipufogó területét pl. a fűtől, szalmától, mohától, falevelektől vagy a kifolyó zsírtól.

### Karbantartási munkák:

Csak a jelen használati utasításban leírt karbantartási munkákat végezheti el a felhasználó, minden más munkát szakszervizben kell elvégeztetni. Ha Ön nincs a szükséges ismeretek vagy segédeszközök birtokában, **mindig** forduljon szakszervizhez.

A STIHL azt javasolja, hogy a karbantartási és javítási munkákat csak STIHL szakszervizzel végeztesse el. A STIHL szakszervizek munkatársai oktatásokon vesznek részt, és rendelkezésükre állnak a cég által kiadott műszaki információk is.

Csak olyan szerszámokat, tartozékokat és kiegészítő berendezéseket használjon, amelyeket a STIHL az adott géphez jóváhagyott vagy azokkal műszakilag

egyenértékűek, ellenkező esetben személyi sérüléssel vagy a gép károsodásával járó baleset veszélye következhet be. Kérdéseivel forduljon bizalommal valamelyik szakszervizhez.

A STIHL eredeti szerszámjai, tartozékai és a pótalkatrészek optimálisan az adott berendezéshez, és a kezelő igényeihez vannak hangolva. Az eredeti STIHL pótalkatrészek a STIHL alkatrészszámról, a STIHL feliratról és adott esetben a STIHL alkatrészszimbólumról ismerhetők fel. Kisméretű alkatrészeken szerepelhet a szimbólum magában is.

Biztonsági okokból rendszeresen ellenőrizzük az üzemanyagot továbbító alkatrészek (üzemanyag-vezeték, üzemanyagcsap, üzemanyagtartály, tanksapka, csatlakozások stb.) épségét és tömítettségét. Szükség esetén cseréltesük ki azokat szakemberrel (lehetőleg STIHL szakszervizhez forduljunk).

Mindig tartsa tisztán és olvashatóan a figyelmeztető és tájékoztató címkéket. A sérült vagy elveszett címkéket a STIHL szaktereskedőknél beszerezhető eredeti címkékre kell kicserélni. Ha valamelyik alkatrészt újra cseréli ki, ügyeljen arra, hogy az új alkatrész ugyanolyan címkével legyen ellátva.

A vágóegységen végzett munkák csak vastag munkakesztyűben, a legnagyobb óvatosság mellett végezhetők.

A gép biztonságos üzemállapota érdekében minden anyacsavar, csapszeg és csavar, különösen a késrögzítő csavar mindig erősen legyen meghúzva.

Ellenőrizzük rendszeresen az egész gépet és a fűgyűjtő kosarat – különösen hosszabb tárolás, pl. téli szünet előtt – a kopásra és az alkatrészek épségére

nézve. Biztonsági okokból azonnal ki kell cserélni az elhasználódott vagy sérült alkatrészeket, hogy a gép mindig biztonságos üzemállapotban legyen.

Soha ne változtassunk a benzinmotor alapbeállításán, és ne pörgessük túl a motort.

Ha a karbantartási munkákhoz alkatrészeket vagy védelmi eszközöket szereltünk le, a munka végeztével haladéktalanul, előírás szerint szereljük vissza őket.

#### 4.8 Tárolás hosszabb üzemszünet esetén

Várjuk meg, amíg a benzinmotor lehül, és csak azután vigyük a gépet zárt helyiségbe.

Az üzemanyagot és a gépet (utóbbit üres tankkal és kicsavart üzemanyagtartályszellőztető csavarral) zárható, jól szellőző helyiségben tároljuk.

Gondoskodni szükséges arról, hogy a gép védve legyen illetéktelen (pl. gyermekek által történő) használattal szemben.

Soha ne legyen benzin a gép üzemanyagtartályában, ha a gépet épületen belül tároljuk. A keletkezett benzingőzök nyílt láng vagy szikra hatására meggyulladhatnak.

Ha ki kell üríteni az üzemanyagtartályt (pl. téli leállítás előtti üzemen kívül helyezés esetén), az üzemanyagtartály kiürítését csak a szabadban végezzük (pl. üresre járatással).

Tárolás (pl. téli leállítás) előtt a gépet alaposan meg kell tisztítani.

A gépet csak lehúzott gyertyapípával szabad tárolni.

A gépet csak üzembiztos állapotban szabad tárolni.

A gépet úgy tárolja sík területen, hogy véletlenül ne gurulhasson el.

#### 4.9 Hulladékkezelés

A hulladékok (pl. fáradt olaj, üzemanyag, használt kenőanyag, szűrők, akkumulátorok és hasonló kopó alkatrészek) károsak lehetnek az egészségre, az állatokra és a környezetre, ezért szakszerűen ártalmatlanítani kell ezeket.

A hulladékok szakszerű ártalmatlanításával kapcsolatban forduljunk a helyi hulladék-újrahasznosító telephez vagy a szakszervizhez. A STIHL erre a célra a STIHL szakszervizeket ajánlja.

A már nem használt gép leselejtezését szakszerű módon kell végezni. A leselejtezés előtt a gépet működésképtelenné kell tenni. A balesetek megelőzése érdekében ehhez különösen a gyújtókábel eltávolítása, az üzemanyagtartály kiürítése és a motorolaj leengedése szükséges.

#### Sérülésveszély a fűnyíró kés miatt!

A már nem használt fűnyíró gépet soha ne hagyjuk felügyelet nélkül. A gépet és különösen a fűnyíró kést úgy kell tárolni, hogy gyermekek ne férhessenek hozzá.

## 5. A szimbólumok leírása



#### Figyelem!

Üzembe helyezés előtt olvassuk el a használati útmutatót.



#### Sérülésveszély!

Tartsunk távol másokat a veszélyes területtől.

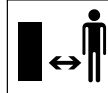

#### Sérülésveszély!

A vágóeszközön végzendő munkák, karbantartási és tisztítási munkálatok előtt húzzuk le a gyertyapípát.



#### Sérülésveszély!

A kezünket és lábunkat tartsuk távol a késektől!



A vágóeszközt a leállítás után néhány másodpercig még forog (a benzinmotor fékje/késfék).



Munka közben viseljük hallásvédőt.



### Figyelem – sérülésveszély!

Járó benzinmotor mellett soha ne nyúljunk a kés munkaterületére.

### Sebességállítás:

RM 756 YS, RM 756 YC:

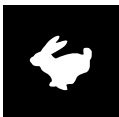

Maximális sebesség

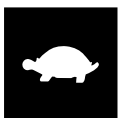

Minimális sebesség

A fordulatszám-szabályozó kar állítása:



Szívató helyzet



Indítási helyzet



Leállítási helyzet

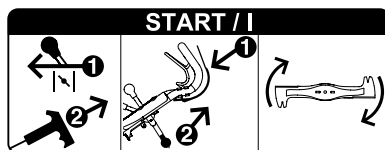

Indítsuk be a benzinmotort, és kapcsoljuk be a fűnyíró kést.

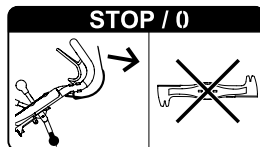

Kapcsoljuk ki a fűnyíró kést.

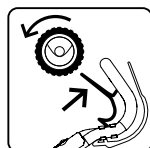

Kapcsoljuk be a kerékhajtást.

## 6. Szállítási terjedelem

Jel	Megnevezés	db
A	Alapgép tolókarral	1
B	A fűgyűjtő kosár váza	1
C	Fűgyűjtő szövetkosár	1
D	A fűgyűjtő kosár fedele	1
E	Kábelkötöző	2
F	Védőtömlő	1
–	Használati utasítás	1
–	A benzinmotor használati utasítása	1
<b>RM 756 GS, RM 756 YS:</b>		
G	Félgömbfejű csavar	4
H	Önbiztosító anya	4

Jel	Megnevezés	db
<b>RM 756 GC, RM 756 YC:</b>		
I	Önmetsző csavar	1
J	Hordfogatnyű	1

## 7. A gép összeszerelése



### Sérülésveszély!

Tartsuk be „A biztonság érdekében” fejezetben foglalt biztonsági tudnivalókat (⇒ 4.).

- A gépet az összes leírt munkát elvégzéséhez vízszintes, sík, szilárd talajra kell helyezni.

### 7.1 A tolókar felszerelése

RM 756 GC, RM 756 YC:



- **1** Csavarjuk ki a csavart (1), és vegyük ki az alátétet (2) együtt. Lazítsuk meg a csavarokat (3).
- **2** Csúsztassuk a tolókart (4) a tolókar rögzítésbe (5), és hajtsuk fel, amíg a tolókaron lévő ovális furat a házon lévő furat fölé nem kerül. Ügyeljünk a működtető huzalok megfelelő elhelyezkedésére (lásd az ábrát).
- **3** Az alátétet (2) is felhelyezve csavarjuk be a csavart (1), ügyeljünk arra, hogy a csavarral a védőlemezt (6) is hozzáfogjuk.
- **4** Húzzuk meg a csavarokat (3) 21 - 29 Nm nyomatékkal. Állítsuk a tolókart a kívánt munkamagasságba, tartsuk meg ebben a helyzetben, és húzzuk meg a csavart (1).



- Ellenőrizzük a megfelelő felszerelést: A tolókart stabilan kell rögzíteni, a működtető huzaloknak pedig a tolókar mögött, kívül kell elhelyezkedniük.

#### RM 756 GC, RM 756 YC: A hordfogantyú felszerelése



- **1** Az ábra szerint csúsztassuk a hordfogantyút (J) a tolókar csövére úgy, hogy a vajat (4) felül legyen.
- **2** Csavarjuk be az önmetsző csavart (I), ügyelve arra, hogy az a hordfogantyú vajatába kerüljön. Meghúzási nyomaték: **3 - 4 Nm**

#### RM 756 GS, RM 756 YS:



- **1** A nyitott végeivel illesszük a tolókar felső részét (1) a tolókar alsó részébe (2), és tartjuk ebben a helyzetben. Kívülről befelé illesszük a csavarokat (G) a furatokba, csavarjuk fel az önbiztosító anyacsavarokat (H), majd húzzuk meg azokat 19 - 27 Nm nyomatékkal.
- **2** Állítsuk a tolókart a kívánt munkamagasságba, tartjuk meg ebben a helyzetben, és húzzuk meg a csavart (3).
- Ellenőrizzük a megfelelő felszerelést: A tolókar felső részét stabilan kell rögzíteni a tolókar alsó részéhez, a működtető huzaloknak a tolókar mögött, kívül kell elhelyezkedniük.

#### 7.2 A védőtömlő felszerelése



- Illesszük be az összes működtető huzalt a védőtömlőbe (F).

- Vezessük át a kábelkötözőt (E) a tolókar jobb oldali alsó részének (1) legfelső nyílásán, és rögzítsük vele a védőtömlőt (F).
- Az ábra szerint rögzítsük a kábelkötözővel (E) a védőtömlőt (F) a tolókar jobb oldali felső részéhez.



Az első üzembe helyezés során ellenőrizni kell a működtető huzalokat, és szükség esetén be kell állítani azokat. (⇒ 11.9)

#### 7.3 Kerekenként állítható vágásmagasság



Az egyes kerekeken a megfelelő karok segítségével hat különböző vágási magasság állítható be.

Legkisebb vágási magasság (1): 25 mm

Legnagyobb vágási magasság (6): 90 mm

#### A vágási magasság beállítása:

- Nyomjuk a kart (1) a kerék irányába, állítsuk a kívánt helyzetbe, majd rögzítsük a megfelelő vajatba.

Ismételjük meg ezt a műveletet mind a négy keréknél.



#### Ügyeljünk a gép épségére!

A gép felborulásának elkerülése érdekében először a hátsó, majd az első kerekeknél állítsuk be a vágási magasságot.

Ügyeljünk az alacsonyabb vágási magasságok beállításánál, ugyanis ilyenkor a gép teljes tömege az utolsó kerékre fog nehezedni.

#### 7.4 A tolókar magasságának beállítása



A tolókar munkamagassága 3 fokozatba állítható.

- Csavarjuk ki a csavart (1).
- Mindkét kezünkkel fogjuk meg a tolókart (2), és állítsunk be kényelmes munkamagasságot a tolókar felemelésével, illetve leengedésével, majd tartjuk meg a kívánt helyzetben a tolókart.
- Csavarjuk be és húzzuk meg a csavart (1).

#### 7.5 Üzemanyag és motorolaj



#### Ügyeljünk a gép épségére!

Az első beindítás előtt töltsünk a gépbe motorolajat. A motorolaj betöltéséhez, illetve a tankoláshoz használjunk megfelelő segédeszközt (pl. tölcserőt).

#### Motorolaj

A használandó motorolaj tulajdonságai és a szükséges olajmennyiség a benzinmotor használati utasításában található.



Rendszeresen ellenőrizzük az olajszintet (lásd a benzinmotor használati utasítását).

A túl alacsony vagy túl magas olajszint kerülendő.

A benzinmotor üzembe helyezése előtt megfelelően vissza kell csavarni az olajtartály sapkáját.

## Üzemanyag

Csak friss, környezetbarát, márkás üzemanyagot használjunk:



– ólommentes benzin

Az üzemanyag pontos minőségére (oktánszám) vonatkozó adatok a benzinmotor használati utasításában található.

Az üzemanyagtartály hasznos térfogata a „Műszaki adatok” című fejezetben található. (⇒ 17.)

### Az üzemanyag betöltése

- Csavarjuk ki az üzemanyagtartály-szellőztető csavart (1).
- Csavarjuk le a tanksapkát (2).
- Töltsük be az üzemanyagot (használjunk tölcsezt).
- Csavarjuk vissza a tanksapkát (1).



A benzinmotor üzembe helyezése előtt csavarjuk ki az üzemanyagtartály-szellőztető csavart (1), és nyissuk ki az üzemanyagcsapot (3).

### 7.6 A fűgyújtó kosár összeszerelése



- Húzzuk a fűgyújtó szövetkosarat (C) a fűgyújtó kosár vázára (B). A merevítőnek (1) és a fogantyúnak (2) a szövet külső oldalán kell lennie.
- Akasszuk be és pattintsuk a beépített műanyag profilokat (3) a fűgyújtó kosár vázára. A felpattintást a fűgyújtó kosár vázán lévő terelőlemez (4) alatt kezdjük.

- Akasszuk be a fedelet (D) a fűgyújtó kosár vázára bal, majd jobb oldalán, ezt követően erős nyomással mindkét oldalon pattintsuk helyére.

### 7.7 A fűgyújtó kosár behelyezése és kiemelése



#### Behelyezés:

- Nyissuk fel és tartsuk ebben a helyzetben a kidobónyílás fedelét (1).
- Fogjuk meg a fűgyújtó kosarat a fogantyúnál (2), és a terelőlemezzel (3) együtt vezessük a kidobócsatornába (4).
- Bal és jobb oldalon illesszük az akasztóelemeket (5) a gép és a tolókar közötti tartókra (6), és finom rántással akasszuk be a fűgyújtó kosarat.
- Engedjük vissza a kidobónyílás fedelét (1).

#### Kiemelés:

- Emeljük meg a kidobónyílás fedelét (1).
- Fogjuk meg a fogantyúnál (2) és akasszuk ki a fűgyújtó kosarat.
- Engedjük vissza a kidobónyílás fedelét (1).

## 8. Kés-fék-tengelykapcsoló (BBC)

A fűnyíró gép **kés-fék-tengelykapcsoló (BBC)** szerkezettel rendelkezik.

Ez azt jelenti, hogy a fűnyíró kés kikapcsolása után a kés rövid időn belül leáll, a benzinmotor azonban nem áll le.



A sérülések és a gép esetleges károsodásának elkerülése érdekében az első üzembe helyezés előtt ismerkedjünk meg a BBC-rendszer működésével.

### Kétkezes kezelés:

A fűnyíró kés járó benzinmotor mellett csak a következő módon kapcsolható be: Nyomjuk a késleállító kart (1) a tolókarhoz, tartsuk ebben a helyzetben, majd a másik kezünkkel húzzuk felfelé a késkuplung karját (2), amíg a kar az adott helyzetben rögzül.



### Sérülésveszély!

Biztonsági okokból soha nem szabad a kart rögzíteni (például a tolókarhoz kötni).

Minden üzembe helyezés előtt ellenőrizzük a kés-fék-tengelykapcsoló működését. (⇒ 10.4)



### Ügyeljünk a gép épségére!

Kerüljük a túlterhelést, ez ugyanis a kés-fék-tengelykapcsoló fokozottabb kopásához, valamint túlmelegedéshez vezethet. (⇒ 9.)

## 9. Munkavégzési tanácsok

### Kerüljük a kés-fék-tengelykapcsoló túlterhelését!

A szerkezet túlterhelése a következő esetekben következhet be:

- ha megtelt fűgyújtó kosárral folytatjuk a fűnyírást,
- ha eltömődik a nyírócsatorna,
- ha túl magas fűvet nyírunk túl nagy sebességgel.



Ilyenkor a fűnyíró kés megszorul, a gép nem nyírja tovább a fűvet és a benzinmotor lefullad.

Emiatt soha ne folytassuk a fűnyírást, ha eltömődött a nyírócsatorna vagy megtelt a fűgyűjtő kosár, valamint mindig igazítsuk a nyírás körülményeihez a menetsebességet. Szükség esetén használjuk a mulcsozó készletet (külön kapható tartozék).

### A munka befejezése

A tűzveszély megakadályozása érdekében a munka befejezésekor mindig távolítsuk el a házról és a benzinmotorról a gyúlékony anyagokat (pl. fű, levelek).

### Szép és dús gyp a következőképpen érhető el:

- ha kis sebességgel nyírjuk a fűvet,
- ha a fűvet gyakran nyírjuk és röviden tartjuk,
- ha forró és száraz időjárás esetén nem nyírjuk túl rövidre a fűvet, mert akkor kiégeti a nap, és nem lesz tetszetős,
- ha éles fűnyíró késsel dolgozunk, amelyet ezért rendszeresen élezni kell (szakkereskedő),
- ha rendszeresen megváltoztatjuk a nyírás irányát.

### 9.1 A kezelő munkaterülete



- A benzinmotor beindításakor, valamint a motor működése közben a kezelőnek biztonsági okokból mindig a munkaterületen, a tolókar mögött kell tartózkodnia. A tolókar által meghatározott biztonsági távolságot mindig be kell tartani.

- A fűnyíró gépet kizárólag egy ember kezelheti, más személyeknek a veszélyes területtől távol kell tartózkodniuk. (⇒ 4.)

## 10. A gép üzembe helyezése



### Sérülésveszély!

Üzembe helyezés előtt gondosan el kell olvasni és be kell tartani „A biztonság érdekében” fejezetben foglaltakat. (⇒ 4.)

### 10.1 A benzinmotor beindítása



- Ellenőrizzük az olaj és az üzemanyag szintjét. (⇒ 7.5)
- Csavarjuk ki az üzemanyagtartály-szellőztető csavart (1), és nyissuk ki az üzemanyagcsapot (2).
- Hideg benzinmotor esetén állítsuk a fordulatszám-szabályozó kart (3) **szívató** (4) állásba. Meleg benzinmotor vagy meleg időjárás esetén állítsuk a fordulatszám-szabályozó kart (3) **indítási** helyzetbe (5).
- A visszarántás elkerülése érdekében lassan húzzuk ki az indítószinórt (6), amíg a sűrítési ellenállást érezni nem kezdjük, majd húzzuk ki lendületesen a szinórt karhossznyíra. Lassan engedjük vissza a szinórt, hogy az indítómechanizmus megfelelően fel tudja csévélni. Ismételjük addig az indítási műveletet, amíg a benzinmotor be nem indul.
- Állítsuk a fordulatszám-szabályozó kart (3) **indítási** helyzetbe (5).



### Sérülésveszély!

Ha az indítószinór gyorsan visszaugrik, gyorsabban a benzinmotor felé ránthatja a felhasználó kezét és karját, mint ahogy az el tudná engedni a huzalt. Ez csonttörést, zúzódást és rándulást okozhat.

### 10.2 A fűnyíró kés bekapcsolása



### Ügyeljünk a gép épségére!

A fűnyíró kést nem szabad magas fűben bekapcsolni, valamint csak akkor kapcsolható be, ha a benzinmotor maximális fordulatszámom működik.

A késkuplung felesleges kopásának elkerülése érdekében a bekapcsolást mindig gyorsan kell végezni.

- **1** Nyomjuk a késleállító kart (1) a tolókarhoz, és tartsuk ebben a helyzetben.
- **2** Ütközésig húzzuk hátra a késkuplung karját (2), és engedjük ebben a helyzetben rögzülni.
- Munka közben tartsuk lenyomva a késleállító kart (1).

### 10.3 A fűnyíró kés kikapcsolása



- **1** Engedjük vissza a késleállító kart (1).

Ekkor a késkuplung karjának (2) reteszélése kioldódik, és magától visszaugrik a kiindulási helyzetbe. A fűnyíró kés szétkapcsolódik a motortól és lefékeződik, a benzinmotor pedig tovább jár.

## 10.4 A kés-fék-tengelykapcsoló (BBC) ellenőrzése

A munka megkezdése előtt **háromszor** kell ellenőrizni a kés-fék-tengelykapcsoló működését:

- Járó benzinmotor mellett kapcsoljuk be a fűnyíró kést. (⇒ 10.2)  
A forgó fűnyíró kés jól hallható szélzúgásszerű hangot kelt.
- Kapcsoljuk ki a fűnyíró kést (engedjük vissza a késleállító kart). (⇒ 10.3)  
A kés-fék-tengelykapcsoló leválasztja a fűnyíró kést a benzinmotor hajtásáról, és lefékezi a kést. Ezt a szélzúgásszerű hang megszűnése kíséri, amely legfeljebb 3 másodpercig tarthat. Ha a kés áll, a szélzúgásszerű hangnak nem szabad hallatszódnia.

### A késleállási idő mérése

A késleállási idő a késmeghajtás kikapcsolása után hallható szélzúgásszerű hang időtartamának felel meg, amely stopperórával lemérhető.

Amennyiben a kés-fék-tengelykapcsoló nem a leírtak szerint működik (pl. a késleállási idő túl hosszú, vagy a fűnyíró kés szétkapcsolását követően is hallható a szélzúgásszerű hang), akkor a gépet tilos üzembe helyezni.



### Sérülésveszély!

Ebben az esetben le kell állítani a benzinmotort, le kell húzni a gyertyapipát, és szakképzett személlyel el kell végeztetni a szükséges javításokat. A STIHL cég erre a célra a STIHL szakszervizeket ajánlja.

## 10.5 A kerékajátás bekapcsolása

### RM 756 YC, RM 756 YS:



A fűnyíró gépet hidrosztatikus váltóval szerelték fel. Bekapcsolt kerékajátásnál a sebesség fokozatmentesen szabályozható.

- Indítsuk be a benzinmotort. (⇒ 10.1)
- **1** Állítsuk be a kívánt sebességet a sebességszabályozó kar (1) segítségével.  
A STIHL lassú elindulást javasol, így alacsony sebességet érdemes beállítani.
- **2** Húzzuk a kerékajátás karját (2) a tolókarhoz, és tartsuk ebben a helyzetben.  
A kerékajátás bekapcsol, és a fűnyíró gép megindul előre felé.

### A kerékajátás sebessége:

A fokozat nélküli sebességtartomány határai:



0,5 km/h

és



5,5 km/h

### RM 756 GC, RM 756 GS:



A fűnyíró gépet háromsebességes váltóművel szerelték fel. A három előremeneti sebesség bekapcsolt kerékajátás mellett tetszőlegesen kiválasztható.

- Indítsuk be a benzinmotort. (⇒ 10.1)

- **1** A sebességváltó kar (1) segítségével állítsuk be a kívánt sebességfokozatot.  
A STIHL lassú elindulást javasol, így az 1. sebességfokozatot érdemes beállítani.
- **2** Húzzuk a kerékajátás karját (2) a tolókarhoz, és tartsuk ebben a helyzetben.  
A kerékajátás bekapcsol, és a fűnyíró gép megindul előre felé.

### A kerékajátás sebessége:

1. fokozat: 2,5 km/h
2. fokozat: 3,7 km/h
3. fokozat: 5,0 km/h

## 10.6 A kerékajátás kikapcsolása



- **1** A kerékajátás kikapcsolásához engedjük vissza a kerékajátás karját (1).

## 10.7 A benzinmotor leállítása



- A benzinmotor leállításához állítsuk a fordulatszám-szabályozó kart (1) a **leállítási helyzetbe** (2).



## 10.8 Porvédő szövetrel ellátott fűgyűjtő kosár (textil)



A fűgyűjtő kosár felső részén porvédő szövet (1) található, amely megakadályozza a finom por felfelé, a felhasználó felé történő kifúvását.

## Telítettségjelző:

A fűnyíró kés forgómozgása légáramlatot kelt, ez gondoskodik a fűgyűjtő kosár megtöltéséről, és emiatt a porvédő szövet középen kissé felemelkedik.

Amikor a fűgyűjtő kosár megtelik, a légáramlat lecsökken, és a porvédő szövet a kosárra ereszkedik.

## A fűgyűjtő kosár ürítése:



### Sérülésveszély!

A fűgyűjtő kosár ürítése előtt mindig ki kell kapcsolni a fűnyíró kést. (⇒ 10.3)

Vegyük figyelembe a gép tömegét! A teljesen megtelt fűgyűjtő kosár tömege akár 22 kg is lehet.



### Ügyeljünk a gép épségére!

A nyírócsatorna eltömődésének megakadályozása érdekében mindig időben ürítsük ki a fűgyűjtő kosarat. Az eltömődések blokkolhatják a fűnyíró kést, és a kés-fék-tengelykapcsoló felesleges kopásához vezethetnek.

- Kapcsoljuk ki a fűnyíró kést. (⇒ 10.3)
- Akasszuk le a fűgyűjtő kosarat. (⇒ 7.7)
- Fogjuk meg a fűgyűjtő kosarat a fogantyúnál (2), és ürítsük ki a hátoldalába varrt műanyag szalagnál (3) tartva.
- Akasszuk vissza a fűgyűjtő kosarat. (⇒ 7.7)

## 11. Karbantartás



### Sérülésveszély!

A gépen végzett minden karbantartási vagy javítási munka előtt gondosan el kell olvasni a „Biztonság érdekében” fejezetben (⇒ 4.), különösen a „Karbantartás és javítások” pontban (⇒ 4.7) foglaltakat, és pontosan be kell tartani minden biztonsági utasítást.



Minden karbantartási és tisztítási munka előtt húzzuk le a gyertyapipát!

### 11.1 A gép tisztítása

#### Karbantartás gyakorisága: minden használat után



A gondos kezelés megóvjaa a gépet a károsodástól, és meghosszabbítja annak élettartamát.

Soha ne irányítsunk vízsugarat (nagynyomású mosót) a benzinmotor részeire, a tömítésekre, az elektromos alkatrészekre és a csapágyakra. Ennek figyelmen kívül hagyása meghibásodásokhoz, illetve drága javításokhoz vezethet.

Ne használjunk agresszív tisztítószeret. Az ilyen tisztítószer megsemmisítheti a műanyag és fém alkatrészeket, ami hátrányosan befolyásolhatja a STIHL gép biztonságos működését.

Ha a szennyeződések vízzel, kefe vagy rongy segítségével nem távolíthatók el, a STIHL speciális tisztítószer használatát javasolja (pl. STIHL speciális tisztítószer).

A házra és a kidobócsatornára rakódott fűmaradványokat először egy fadarabbal távolítsuk el.



### Ügyeljünk a gép épségére!

Fordítsunk különös figyelmet a ház, a burkolatok, valamint a benzinmotor és a fűnyíró kés környékének gondos megtisztítására.

### Tisztítási helyzet:

- Állítsuk a gépet sík, szilárd, vízszintes talajra.
- Vegyük le a fűgyűjtő kosarat. (⇒ 7.7)
- Csavarjuk be az üzemanyagtartály-szellőztető csavart. (⇒ 7.5)
- A bal és jobb oldali hátsó kerekeknél állítsuk be a legnagyobb vágási magasságot. (⇒ 7.3)
- Csavarjuk ki a csavart (1), és vegyük ki az alátétet (2) együtt.
- Emeljük fel a tolókart annyira, hogy a vajat (3) a házon lévő furat (4) fölé kerüljön.
- Az alátét (2) felhelyezését követően húzzuk meg annyira a csavart (1), hogy a tolókar stabilan rögzüljön a szervizelési helyzetben.
- Elöl emeljük meg a gépet, nyissuk fel a kidobónyílás fedelét, és fektessük hátra a tolókart. Ellenőrizzük a gép stabilitását.

A tisztítást követően állítsuk vissza a gépet a négy kerekére, szereljük vissza a tolókart munkahelyzetbe, és állítsuk be a kívánt vágási magasságot.

---

## 11.2 Kerekek

A kerekek csapágyai nem igényelnek karbantartást.

---

## 11.3 Benzinmotor

**Karbantartás gyakorisága:**  
**Lásd a benzinmotor használati utasítását.**

A hosszú élettartam szempontjából különösen fontos a mindig megfelelő olajsint, az olaj-, ill. a légszűrő rendszeres cseréje, valamint az ajánlott olajcsere-időközök betartása.

A motorolajra és az olajmennyiségre vonatkozó információk szintén a benzinmotor használati utasításában találhatók.

A hűtőbordákat a benzinmotor megfelelő hűtésének biztosítása érdekében mindig tisztán kell tartani.

---

## 11.4 Váltómű

**RM 756 YC, RM 756 YS:**

**Karbantartás gyakorisága:**  
**1000 üzemóránként / legalább évente**

A hidrosztatikus váltó karbantartását kizárólag szakképzett személy végezheti. A STIHL cég erre a célra a STIHL szakszervezetet ajánlja.

**RM 756 GC, RM 756 GS:**

A háromfokozatú váltómű nem igényel karbantartást.

---

## 11.5 A kés-fék-tengelykapcsoló karbantartása

**Karbantartás gyakorisága:**  
**évente**

A kés-fék-tengelykapcsoló természetes kopásnak van kitéve. A szerkezet karbantartását kizárólag szakképzett személy végezheti. A STIHL cég erre a célra a STIHL szakszervezetet ajánlja.

---

## 11.6 A kés kopásának ellenőrzése



**Karbantartási gyakoriság:**  
**minden használat előtt**



### Sérülésveszély!

A kés a használat helyétől és időtartamtól függően különböző mértékben használódik el. Ha a gépet homokos talajon, illetve gyakran száraz körülmények között használjuk, a kés nagyobb igénybevételnek van kitéve, és a szokásosnál gyorsabban kopik.

A kopott kés eltörhet, és súlyos sérüléseket okozhat. Ezért mindig be kell tartani a kés karbantartására vonatkozó utasításokat.

### Az ellenőrzés lépései



### Sérülésveszély!

Be kell tartani „A biztonság érdekében” fejezetben szereplő biztonsági tudnivalókat. (⇒ 4.7)

- Állítsuk a gépet tisztítási helyzetbe. (⇒ 11.1)

- Tisztítsuk meg a fűnyíró kést (1), és ellenőrizzük, nincs-e kicsorbulva, illetve nincsenek-e rajta repedések.
- Tolómérővel (2) több helyen mérjük meg az **A** késvastagságot.
- A kés bal és jobb oldalán mérjük meg a készsélességet az ábrán látható **B** és **C** helyeken.

### Kopáshatárok:

A késvastagságnak **A** minden ponton legalább 2,5 mm-nek kell lennie.

A készsélességnek a **B** helyen legalább 80 mm-nek, a **C** helyen pedig legalább 55 mm-nek kell lennie.

Ha a fűnyíró gépre nem a mellékelt fűnyíró kés van felszerelve, hanem például a külön tartozékként kapható mulcsozó kés, akkor ennek megfelelően más kopáshatárok érvényesek.

---

## 11.7 A fűnyíró kés le- és felszerelése



### Sérülésveszély!

Csak kesztyűben dolgozzunk.



### Leszerelés

- Állítsuk a gépet tisztítási helyzetbe. (⇒ 11.1)
- Tartsuk erősen a fűnyíró kést (1), és lazítsuk meg a késrögzítő csavart (2).
- Vegyük le a késrögzítő csavart (2), a biztosító alátétet (3) és a fűnyíró kést (1).

## Felszerelés



### Ügyeljünk a gép épségére!

Ki kell cserélni a fűnyíró kést, ha csorbulások vagy repedések láthatók rajta, illetve ha elérte a kopáshatárt (⇒ 11.6).

- Tisztítsuk meg a kés felfekvő felületét és a késtartót.
- Kenjük be a késrögzítő csavart Loctite 243 anyaggal.
- Az ábra szerint helyezük a fűnyíró kést (1) a késtartóra (4).
- Az ábra szerint helyezük fel a biztosító alátétet (3), majd húzzuk meg a késrögzítő csavart (2) 60 - 65 Nm nyomatékkal.



### Sérülésveszély!

Be kell tartani az előírt meghúzási nyomatékokot.

A biztosító alátétet (3) minden késfelszereléskor ki kell cserélni. A késrögzítő csavart (2) minden késcsere esetén ki kell cserélni.

## 11.8 A fűnyíró kés élezése

Ha a nyírási eredmény idővel romlik, ennek oka legtöbbször a fűnyíró kés tompasága.

A kés élezésekor a következő pontokat kell betartani:

- Szereljük le a fűnyíró kést. (⇒ 11.7)
- A fűnyíró kést köszörülés közben hűteni kell, pl. vízzel. Az acélnek nem szabad elkékülni, különben csökken az éltartóssága.

- Egyenletesen éezzük a fűnyíró kést, hogy elkerüljük a kiegyensúlyozatlanság miatti rezgéseket.
- Be kell tartani a 30°-os vágási szöget.
- Élezéskor ügyeljünk a kopáshatárokra.
- A keletkezett sorját adott esetben el kell távolítani.

## 11.9 A működtető huzalok karbantartása

A **gázhuzal** karbantartását kizárólag szakképzett személy végezheti. A STIHL cég erre a célra a STIHL szakszervizeket ajánlja.

### A kés-fék-tengelykapcsoló működtető huzaljának beállítása



#### Karbantartás gyakorisága: szükség szerint

A működtető huzal beállítása a következő esetekben szükséges:

- Ha a fűnyíró kés az összekapcsolást követően leáll.
- Ha az összekapcsolás nem azonnal történik.
- Ha nyírással közben lecsökken a tengelykapcsolóval összekapcsolt fűnyíró kés fordulatszám.

#### A működtető huzal beállítása

- Lazítsuk meg az (1) jelű anyacsavart, majd feszítsük meg a működtető huzalt (2) a (3) jelű anyacsavarral. Ezt követően húzzuk meg ismét az anyacsavart (1).

#### Ellenőrzés

A megfelelő beállítás a rugóhossz megméréssel ellenőrizhető.

- **1** Tolómérő segítségével mérjük meg a megfeszítetlen rugó (4) hosszát.
- Kapcsoljuk össze a fűnyíró kés tengelykapcsolóját – a benzinmotort azonban **ne** indítsuk be. (⇒ 10.2)
- **2** Mérjük meg a megfeszített rugó (4) hosszát.  
Hosszúságkülönbség:  
**legalább 3 mm**
- Szükség esetén állítsuk újra a működtető huzalt.



Ha a működtető huzal megfelelő beállítását követően sem működik rendeltetésszerűen a fűnyíró kés összekapcsolása a tengelykapcsolóval, szakszervizben ellenőriztetni kell a kés-fék-tengelykapcsolót. A STIHL cég erre a célra a STIHL szakszervizeket ajánlja.

### A hidrosztatikus kerékajtás működtető huzaljának beállítása



RM 756 YC, RM 756 YS

#### Karbantartás gyakorisága: Első üzembe helyezés előtt, illetve szükség szerint

A működtető huzal beállítása a következő esetekben szükséges:

- A gép első üzembe helyezése előtt.
- Ha nem érhető el a maximális menetsebesség.
- Ha a kerékajtás folyamatosan bekapcsolt állapotban van. Ez azt jelenti, hogy az indítózsínór meghúzásakor a fűnyíró gép véletlenül abban az esetben is mozgásba hozható, ha nem húzzuk meg a kerékajtás karját.

## A működtető huzal beállítása

- Húzzuk teljesen hátra a sebességszabályozó kart (1). 
- Lazítsuk meg az anyacsavarokat (2, 3), ezzel meglazítjuk a működtető huzalt (4).
- Indítsuk be a benzinmotort. (⇒ 10.1)
- Húzzuk a kerékajtás karját a tolókarhoz, és tartsuk ebben a helyzetben. (⇒ 10.5)
- Feszítsük meg a működtető huzalt (4) az anyacsavarral (3), amíg a gép hajtani nem kezdi a kerekeket. Ezt követően engedjük vissza a kerékajtás karját, állítsuk le a benzinmotort, és húzzuk meg az anyacsavart (2).
- **Ellenőrzés:**  
Amikor nincs meghúzva a kerékajtás karja, a működtető huzalnak kicsit feszesnek kell lennie, a gép pedig anélkül húzható vissza, hogy a kerekek blokkolnának.

## A sebességváltó működtető huzaljának beállítása



RM 756 GC, RM 756 GS

### Karbantartás gyakorisága: szükség szerint

A működtető huzal beállítása a következő esetekben szükséges:

- Ha nem állíthatók be az egyes sebességfokozatok.

## A működtető huzal beállítása

- A két anyacsavar (2, 3) segítségével feszítsük meg annyira a tolókar alsó részén lévő működtető huzalt (1), hogy mindhárom sebességfokozat megfelelően kiválasztható legyen.

## A kerékajtás működtető huzaljának beállítása



RM 756 GC, RM 756 GS

### Karbantartás gyakorisága: szükség szerint

A működtető huzal beállítása a következő esetekben szükséges:

- Ha a kerékajtás karjának meghúzásakor nem indul el a kerékajtás.
- Ha a kerékajtás folyamatosan bekapcsolt állapotban van. Ez azt jelenti, hogy az indítózsinór meghúzásakor a fűnyíró gép véletlenül abban az esetben is mozgásba hozható, ha nem húzzuk meg a kerékajtás karját.



### Sérülésveszély!

Csak akkor szabad a géppel dolgozni, ha megfelelő a kerékajtás huzaljának beállítása.

## A működtető huzal feszességének ellenőrzése:

1. 3. Válasszuk ki a sebességfokozatot, és húzzuk meg az indítózsinórt. A fűnyíró gépnek ilyenkor nem szabad megmozdulnia.
2. Húzzuk a tolókar felé és tartsuk ebben a helyzetben a kerékajtás karját, majd húzzuk meg az indítózsinórt. A fűnyíró gépnek el kell indulnia.

## A működtető huzal beállítása:

- A két anyacsavar (2, 3) segítségével feszítsük meg annyira a tolókar alsó részén lévő működtető huzalt (1), hogy a kerékajtás nagyjából a kar elmozdulási úthosszának felénél kapcsoljon be.

## 11.10 Tárolás és téli leállítás

A gépet száraz, zárt, pormentes helyiségben kell tárolni. A gépet úgy kell tárolni, hogy gyermekek ne férhessenek hozzá.

Az esetleges hibákat a tárolás előtt kell elhárítani. A gépnek mindig üzembiztos állapotban kell lennie.

Tárolás előtt ürítsük ki az üzemanyagtartályt és a karburátort (pl. üresre járatással).

Ezenkívül a gép hosszabb üzemén kívül helyezése (téli leállítás) esetén vegyük figyelembe az alábbi pontokat:

- Gondosan tisztítsuk meg a gép külső részeit.
- Minden mozgó alkatrészt jól olajozzunk, ill. zsírozzunk meg.
- Csavarjuk ki a gyújtógyertyát (lásd a benzinmotor használati utasítását), és töltsünk a gyertyanyíláson keresztül kb. 3 cm<sup>3</sup> motorolajat a benzinmotorba. Fordítsuk át néhányszor a benzinmotort gyújtógyertya nélkül (húzzuk ki az indítózsinórt).



### Tűzveszély!

A tűzveszély miatt tartsuk távol a gyertyapipát a gyertyanyílástól.

- Csavarjuk vissza a gyújtógyertyát (lásd a benzinmotor használati utasítását).
- Cseréljük le az olajat (lásd a benzinmotor használati utasítását).

## 12. Szállítás



### Sérülésveszély!

Szállítás előtt gondosan el kell olvasni és be kell tartani „A biztonság érdekében” fejezetben, különösen „A gép szállítása” pontban foglaltakat. (⇒ 4.4)

### 12.1 A gép rögzítése

A gépet csak tiszta, sík rakfelületen, a 4 kerekére állítva szabad szállítani.

- Megfelelő rögzítőeszközökkel rögzíteni kell a gépet megcsúszás ellen. A köteleket, illetve hevedereket a tolókar alsó részéhez (1) és a lökhárítóhoz (2) kell rögzíteni.



### 12.2 A gép megemlése vagy hordozása

A fűnyíró gépet mindig két személynek kell megemlénie vagy hordoznia.

#### Valamennyi modellnél:

- A lökhárítónál (1) és a tolókarnál (2) fogva tartjuk meg és emeljük meg a fűnyíró gépet.



#### RM 756 GC, RM 756 YC – kiegészítő szállítási lehetőség:

- Húzzuk ki ütközésig a hordfogantyút (3) a tolókar alsó részéből.



- Jobb oldalon:  
A lökhárítónál (1) és a tolókarnál (2) fogva tartjuk meg és emeljük meg a fűnyíró gépet.  
Bal oldalon:  
A lökhárítónál (1) és a hordfogantyúnál (3) fogva tartjuk meg és emeljük meg a fűnyíró gépet.
- A szállítást követően nyomjuk vissza ütközésig a hordfogantyút (3) a tolókar alsó részébe.

## 13. Környezetvédelem



A lenyírt fű nem a szemétkosárba való, hanem komposztálni kell.

A csomagolások, a gép és a tartozékok újrahasznosítható anyagokból készültek,

hulladékkezelésüket megfelelő módon kell végezni.

A hulladékok szelektív, környezetbarát gyűjtése elősegíti a nyersanyagok újrahasznosítását. Ezért a gép szokásos használati időtartamának leteltével a gépet hulladékhasznosító gyűjtőhelyre kell szállítani. Az ártalmatlanítás során figyelembe kell venni a „Hulladékkezelés” fejezetben foglaltakat (⇒ 4.9).

Forduljunk a helyi hulladékátvevő telephez vagy a szakszervizhez, hogy megtudjuk a hulladékok szakszerű kezelésének módját.

## 14. A kopás minimalizálása és a meghibásodások elkerülése

### Fontos karbantartási és tisztítási tudnivalók

#### Benzinmotoros fűnyíró gép (STIHL RM)

A kezelési útmutató biztonságra, kezelésre és karbantartásra vonatkozó előírásainak figyelmen kívül hagyása vagy a nem engedélyezett kiegészítő vagy pótalkatrészek használata miatt bekövetkezett személyi és vagyoni károkkal kapcsolatban a STIHL vállalat kizárja mindennemű felelősségét.

A STIHL gép sérülésének, ill. túlzott kopásának elkerülése érdekében feltétlenül tartsa be a következő fontos útmutatásokat.

#### 1. Kopó alkatrészek

A STIHL gépek egyes alkatrészei rendeltetészerű használat mellett is normális kopásnak vannak kitéve, ezért a használat módjától és időtartamától függően időben ki kell cserélni őket.

Ilyen alkatrészek például:

- a fűnyíró kés,
- a fűgyűjtő szövetkosár (textil),
- az ékszíj,
- a védőlécek,
- az abroncsok,
- a nyírócsatorna-betét.

#### 2. A jelen használati utasítás előírásainak betartása

A STIHL gép használata, karbantartása és tárolása olyan gondosan történjen, amint az a jelen használati útmutatóban

szerepel. A biztonsági, kezelési és karbantartási utasítások figyelmen kívül hagyásából származó minden kárért a felhasználót terheli a felelősség.

Ez különösen érvényes az alábbi esetekre:

- a terméken a STIHL jóváhagyása nélkül végrehajtott változtatások,
- a STIHL által nem engedélyezett üzemanyagok használata (kenőanyagok, benzin és motorolaj, lásd a benzinmotor gyártójának adatait),
- Olyan szerszámok vagy tartozékok használata, amelyek nem megengedettek, nem alkalmasak vagy minőségileg nem megfelelőek az adott géphez,
- a termék nem rendeltetésszerű használata,
- a termék sportrendezvényeken vagy egyéb versenyeken történő használata,
- a termék hibás alkatrészekkel történő használata miatt bekövetkező károk.

### 3. Karbantartási munkák

A „Karbantartás” című fejezetben leírt összes munkát rendszeresen el kell végezni.

Amennyiben ezeket a karbantartási munkákat a felhasználó nem tudja maga elvégezni, azokkal egy szakszervizt kell megbízni.

A STIHL azt javasolja, hogy a karbantartási és javítási munkákat csak STIHL szakszervizzel végeztesse el.

A STIHL szakszervizek munkatársai oktatásokon vesznek részt, és rendelkezésükre állnak a cég által kiadott műszaki információk is.

Ezeknek a munkáknak az elmulasztása esetén olyan károk keletkezhetnek, amelyekért a felhasználó viseli a felelősséget.

Ide tartoznak a többi között:

- a szakszerűtlen tárolás következtében fellépő korróziós és egyéb károk,
- a gép sérülései minőségileg nem megfelelő pótalkatrészek használata miatt,
- a nem megfelelő időben vagy módon elvégzett, ill. olyan karbantartási vagy javítási munkákból adódó károk, amelyeket nem szakszervizben végeztek el.

## 15. Általános pótalkatrészek

### Fűnyíró kés

6378 702 0100

### Késrögzítő csavar

9008 319 2460

### Biztosító alátét

0000 702 6600



A fűnyíró kés rögzítőelemeit (késrögzítő csavar, biztosító alátét) a kés cseréje, ill. felszerelése során mindig ki kell cserélni. Pótalkatrészek a STIHL szakkereskedésekben kaphatók.

## 16. A gyártó uniós megfelelőségi nyilatkozata

**16.1 STIHL RM 756.0 GC, RM 756.0 GS, RM 756.0 YC, RM 756.0 YS fűnyíró gép**

A STIHL Tirol GmbH  
Hans Peter Stihl-Straße 5  
6336 Langkampfen  
Ausztria

egyedüli felelősséggel kijelenti, hogy a következő adatokkal jellemzett gép:

- Kialakítás: Fűnyíró gép
- Gyártó neve: STIHL
- Típus: RM 756.0 GC, RM 756.0 GS, RM 756.0 YC, RM 756.0 YS
- Sorozatazonosító: 6378

megfelel a 2000/14/EC, 2006/42/EC, 2014/30/EU és 2011/65/EU irányelvek vonatkozó rendelkezéseinek, továbbá a termék kifejlesztése és gyártása a következő szabványok gyártás időpontjában érvényes változatával összhangban történt: EN ISO 5395-1, EN ISO 5395-2 és EN 14982 (amennyiben alkalmazható).

A tanúsító szervezet neve és címe:  
TÜV Rheinland LGA Products GmbH  
Tillystraße 2  
D-90431 Nürnberg

A mért és garantált zajteljesítményszintek meghatározása a 2000/14/EC irányelv VIII. mellékletének megfelelően történt.

- Mért zajteljesítményszint: 97,4 dB(A)
- Garantált zajteljesítményszint: 98 dB(A)



A műszaki dokumentáció a STIHL Tirol GmbH termékengedélyeztetési részlegénél található.

A gyártás éve és a gépszám a fűnyíró gép adattábláján szerepel.

Langkampfen, 2021.01.02

A STIHL Tirol GmbH

meghatalmazott

Matthias Fleischer, a kutatási-fejlesztési részleg vezetője

meghatalmazott

Sven Zimmermann, a minőségbiztosítási részleg vezetője

## 17. Műszaki adatok

### RM 756.0 GC/RM 756.0 GS/RM 756.0 YC/RM 756.0 YS

Sorozatazonosító	6378
Benzinmotor, kialakítás	négyütemű benzinmotor
Gyártó	Kawasaki

### RM 756.0 GC/RM 756.0 GS/RM 756.0 YC/RM 756.0 YS

Típus  
Lökettérfogat  
A ház anyaga  
FJ 180 V KAI  
OHV  
179 cm<sup>3</sup>  
magnéziummal ötvözött présöntvény

Névleges teljesítmény a névleges fordulatszámon  
Üzemanyagtartály  
Indítószerkezet  
Vágószerkezet  
Munkaszélesség  
A vágókés fordulatszáma  
A vágókés hajtása  
A késrögzítő csavar meghúzási nyomatéka  
Kerékmérő elől  
Kerékmérő hátul  
A fűgyűjtő kosár úrtartalma  
Vágási magasság  
Az EN 12096 szerinti rezgési mutató:  
Mért érték  $a_{hw}$

Mérési bizonytalanság  $K_{hw}$  1,20 m/s<sup>2</sup>

Az EN 20643 szerinti mérés

A 2000/14/EC irányelv szerint:  
Garantált zajteljesítményszint  $L_{WA}$  98 dB(A)

### RM 756.0 GC/RM 756.0 GS/RM 756.0 YC/RM 756.0 YS

A 2006/42/EC irányelv szerint:  
Munkahelyi hangnyomásszint  $L_{pA}$  86 dB(A)  
Mérési bizonytalanság  $K_{pA}$  2 dB(A)  
H/SZ/M 176/59/116 cm

### RM 756.0 GC

Hátsó kerékhajtás  
Tömeg 3 V (3 fokozat)  
60 kg

### RM 756.0 GS

Hátsó kerékhajtás  
Tömeg 3 V (3 fokozat)  
60 kg

### RM 756.0 YC

Hátsó kerékhajtás  
Tömeg fokozatmentes hidrosztatikus váltó  
61 kg

### RM 756.0 YS

Hátsó kerékhajtás  
Tömeg fokozatmentes hidrosztatikus váltó  
60 kg

## 17.1 REACH

A REACH a vegyi anyagok regisztrálására, besorolására és engedélyezésére szolgáló EK-rendelet.

Az Európai Közösség 1907/2006 számú REACH-rendeletének való megfeleléssel kapcsolatos információk a [www.stihl.com/reach](http://www.stihl.com/reach) weboldalon találhatóak.

## 18. Hibakeresés

✘ Szükség esetén forduljon szakszervizhez, lehetőleg STIHL szakszervizhez.

📖 Lásd a benzinmotor használati utasítását.

### Hiba:

Nem indul be a benzinmotor.

### Lehetséges ok:

- A gázkar a leállítási helyzetben van.
- Nem működtették a szívatót.
- Nincs üzemanyag a tartályban.
- Rossz, szennyezett vagy régi üzemanyag van a tartályban.
- Nem megfelelő az üzemanyag-ellátás.
- Bekormozódott vagy meghibásodott a gyújtógyertya.
- Rossz az elektródatávolság.
- Le van húzva a gyertyapipa a gyújtógyertyáról.
- Többszöri indítási kísérlettel „túlszívattuk” a benzinmotort.
- Elszennyeződött a légszűrő.
- Az állítható fordulatszám működtető huzalja megsérült (pl. megtört).

### Megoldás:

- Állítsuk a gázkart szívató, ill. indítási helyzetbe. (⇒ 10.1)
- Állítsuk a gázkart szívató helyzetbe. (⇒ 10.1)
- Töltsünk a gépbe üzemanyagot. (⇒ 7.5)
- Tisztítsuk meg az üzemanyagrendszert és a karburátort; mindig friss, márkás üzemanyagot használjunk. 📖, ✘, (⇒ 7.5)
- Ellenőrizzük az üzemanyag-vezetékét. 📖, ✘

- Tisztítsuk meg vagy cseréljük ki a gyújtógyertyát. 📖
- Állítsuk be az elektródatávolságot. ✘
- Helyezzük vissza a gyertyapipát; ellenőrizzük a gyújtókábel és a gyertyapipa csatlakozását. ✘
- Csavarjuk ki és szárítsuk meg a gyújtógyertyát; állítsuk a gázkart a STOP helyzetbe, majd húzzuk ki többször az indítózsínórt kiserelt gyújtógyertya mellett; csavarjuk vissza a gyújtógyertyát, és helyezzük vissza a gyertyapipát. 📖
- Tisztítsuk meg/cseréljük ki a légszűrőt. 📖
- Javítsuk meg az állítható fordulatszám működtető huzalját. ✘

### Hiba:

Nehézkes az indítás vagy csökken a benzinmotor teljesítménye.

### Lehetséges ok:

- A nyírást túl alacsony vágási fokozattal, ill. túl nagy sebességgel végezzük.
- Víz került az üzemanyagtartályba és a karburátorba; a karburátor eltömődött.
- Beszennyeződött az üzemanyagtartály.
- Beszennyeződött a légszűrő.
- Bekormozódott a gyújtógyertya.

### Megoldás:

- Igazítsuk a vágási magasságot a nyírás körülményeihez, ill. csökkentsük a sebességet.
- Ürítsük ki az üzemanyagtartályt, tisztítsuk meg az üzemanyag-vezetékét és a karburátort. ✘
- Tisztítsuk meg az üzemanyagtartályt. ✘
- Tisztítsuk meg/cseréljük ki a légszűrőt. 📖, ✘
- Tisztítsuk meg a gyújtógyertyát. ✘

### Hiba:

Üzem közben lefullad a benzinmotor.

### Lehetséges ok:

- Zárva van az üzemanyagcsap.
- Be van csavarva az üzemanyagtartály-szellőztető csavar.
- Túlterhelődött a kés-féktengelykapcsoló.

### Megoldás:

- Nyissuk ki az üzemanyagcsapot. (⇒ 10.1)
- Csavarjuk ki az üzemanyagtartály-szellőztető csavart. (⇒ 10.1)
- Tisztítsuk ki a nyírócsatornát, ürítsük ki a fűgyűjtő kosarat. (⇒ 9.)

### Hiba:

Nem működik a kerékajátás a kerékajátás karjának működtetésekor.

### Lehetséges ok:

- Rosszul van beállítva a kerékajátás működtető huzalja.
- Megsérült (pl. megtört) a kerékajátás működtető huzalja.
- Elkopott az ékszíj.

### Megoldás:

- Ellenőrizzük a beállítást. (⇒ 11.9)
- Cseréljük ki a működtető huzalt. ✘
- Cseréljük ki az ékszíjat. ✘

### Hiba:

A benzinmotor felforrósodik.

### Lehetséges ok:

- Túl alacsony az olajsínt a benzinmotorban.
- Szennyezettek a hűtőbordák.

### Megoldás:

- Töltsünk be motorolajat, ill. szükség esetén cseréljük ki. 📖

- Tisztítsuk meg a hűtőbordákat.  
(⇒ 11.3)

#### Hiba:

Egyetlen a vágás, a fű megsárgul.

#### Lehetséges ok:

- Tompa vagy kopott a fűnyíró kés.
- A haladási sebesség túl nagy a vágási magassághoz képest.
- Túl alacsony a benzinmotor fordulatszáma.

#### Megoldás:

- Köszörüljük meg vagy cseréljük ki a fűnyíró kést. (⇒ 11.6)
- Csökkentsük a haladási sebességet, és/vagy válasszunk megfelelő vágási magasságot. (⇒ 9.), (⇒ 7.3)
- Állítsuk a fordulatszám-szabályozó kart az indítási helyzetbe. (⇒ 10.1)

#### Hiba:

Eltömődött a nyírócsatorna.

#### Lehetséges ok:

- Kopott a fűnyíró kés.
- Túl magas vagy túl nedves fűvet nyírunk.
- Túl alacsony a benzinmotor fordulatszáma.

#### Megoldás:

- Cseréljük ki a fűnyíró kést. (⇒ 11.6)
- Igazítsuk a vágási magasságot és a nyírási sebességet a nyírás körülményeihez. (⇒ 9.), (⇒ 7.3)
- Csúsztassuk a fordulatszám-szabályozó kart az indítási helyzetbe. (⇒ 10.1)

#### Hiba:

Erős rezgések jelentkeznek használat közben.

#### Lehetséges ok:

- Meghibásodott a vágóegység.
- Nincs kiegyensúlyozva a fűnyíró kés.
- Meglazult a benzinmotor rögzítése.

#### Megoldás:

- Ellenőrizzük a fűnyíró kést, a késtengelyt és a késrögzítő csavarokat; húzzuk meg erősen a késrögzítő csavarokat. (⇒ 11.7)
- Köszörüljük meg/cseréljük ki a fűnyíró kést. (⇒ 11.8)
- Húzzuk meg a benzinmotor rögzítőcsavarjait. ✘

#### Hiba:

Tisztítási helyzetbe állításkor benzin folyik ki a tanksapkából.

#### Lehetséges ok:

- Túl szorosan húzták meg az üzemanyagtartály-szellőztető csavart.

#### Megoldás:

- Cseréljük ki a tanksapkát. ✘

## 19. Szervizelési időpontok

### 19.1 Az átadás igazolása

**Modell:** \_\_\_\_\_

**Sorozatszám:**

**Dátum:**

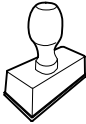



Következő szervizidőpont

**Dátum:**

### 19.2 A szervizelés igazolása



Kérjük, karbantartási munkák esetén adja át a jelen használati utasítást a STIHL szakszerviznek. A szakszerviz a használati utasításban található előnyomatott helyeken igazolja a szervizelés elvégzését.

-  Az elvégzett szervizelés időpontja
-  A következő szervizelés időpontja



## Dragi korisniče,

raduje nas što ste se odlučili za STIHL. Naši proizvodi su koncipirani i izrađeni vrhunskim kvalitetom prema potrebama naših korisnika. Tako nastaju proizvodi visoke pouzdanosti takođe i pri ekstremnim opterećenjima.

STIHL garantuje vrhunski kvalitet takođe i kod usluga. Naša specijalizovana trgovinska mreža nudi stručne savete i uputstva kao i obimnu tehničku podršku.

Hvala Vam na poverenju; želimo Vam puno zadovoljstva uz Vaš proizvod STIHL.

Dr. Nikolas Stihl

**VAŽNO! PRE UPOTREBE PROČITATI I SAČUVATI ZA KASNIJU UPOTREBU.**

## 1. Sadržaj

<b>O ovom uputstvu za upotrebu</b>	<b>340</b>	Pokretanje motora sa unutrašnjim sagorevanjem	351
Opšte napomene	340	Spajanje noža za košenje	351
Kako da čitate ovo uputstvo za upotrebu	340	Odvajanje noža za košenje	351
<b>Opis uređaja</b>	<b>340</b>	Kontrola spojnice noža i kočnice	351
<b>Za vašu bezbednost</b>	<b>341</b>	Uključivanje voznog pogona	352
Opšte napomene	341	Isključivanje voznog pogona	352
Dolivanje goriva – rukovanje benzinom	342	Isključivanje motora sa unutrašnjim sagorevanjem	352
Odeća i oprema	342	Korpa za travu (platnena) sa tkaninom za zaštitu od prašine	352
Transport uređaja	343	<b>Održavanje</b>	<b>353</b>
Pre korišćenja	343	Čišćenje uređaja	353
Tokom rada	344	Točkovi	353
Održavanje i popravke	345	Motor sa unutrašnjim sagorevanjem	353
Skladištenje u slučaju dužeg nekorišćenja	347	Menjač	353
Odlaganje	347	Održavanje spojnice kočnice noža	354
<b>Opis simbola</b>	<b>347</b>	Provera istrošenosti noža	354
<b>Sadržaj paketa</b>	<b>348</b>	Demontaža i montaža noža za košenje	354
<b>Pripremanje uređaja za rad</b>	<b>348</b>	Oštrenje noža za košenje	354
Montaža upravljača	348	Održavanje užadi	355
Montaža zaštitnog creva	349	Čuvanje i skladištenje (zimski pauza)	356
Pojedinačno podešavanje visine košenja	349	<b>Transport</b>	<b>356</b>
Podešavanje visine upravljača	349	Vezivanje uređaja	356
Gorivo i motorno ulje	349	Podizanje i nošenje uređaja	356
Sklapanje korpe za travu	349	<b>Zaštita životne sredine</b>	<b>356</b>
Postavljanje i skidanje korpe za travu	350	<b>Smanjivanje istrošenosti i izbegavanje oštećenja</b>	<b>357</b>
<b>Spojница noža i kočnice (BBC)</b>	<b>350</b>	<b>Uobičajeni rezervni delovi</b>	<b>357</b>
<b>Uputstva za rad</b>	<b>350</b>	<b>EC Izjava proizvođača o usaglašenosti</b>	<b>358</b>
Radna oblast korisnika	350	Kosačica STIHL RM 756.0 GC, RM 756.0 GS, RM 756.0 YC, RM 756.0 YS	358
<b>Puštanje uređaja u rad</b>	<b>351</b>	<b>Tehnički podaci</b>	<b>358</b>

REACH	359
<b>Traženje grešaka</b>	<b>359</b>
<b>Plan servisiranja</b>	<b>361</b>
Potvrda primopredaje	361
Potvrda servisiranja	361

## 2. O ovom uputstvu za upotrebu

### 2.1 Opšte napomene

Ovo uputstvo za upotrebu je **originalno uputstvo** proizvođača u skladu sa EU smernicom 2006/42/EC.

STIHL neprekidno razvija svoju paletu proizvoda. Zbog toga zadržavamo pravo na izmenu sadržaja paketa u smislu oblika, tehnike i opreme.

Iz tog razloga ne možemo da prihvatimo bilo kakve reklamacije na osnovu podataka i slika iz ovog uputstva.

U ovom uputstvu za upotrebu su možda opisani modeli koji nisu dostupni u svakoj zemlji.

Ovo uputstvo za upotrebu je zaštićeno autorskim pravima. Zadržavaju se sva prava, a posebno pravo na umnožavanje, prevođenje i obradu u elektronskim sistemima.

### 2.2 Kako da čitate ovo uputstvo za upotrebu

Slike i tekstovi opisuju određene postupke rukovanja.

Ovo uputstvo za upotrebu sadrži objašnjenje svih simbola koji se nalaze na uređaju.

### Smer posmatranja:

Smer posmatranja prilikom upotrebe termina „levo“ i „desno“ u uputstvu za upotrebu:  
Korisnik stoji iza uređaja i posmatra prema napred u smeru kretanja.

### Referenca na poglavlje:

Strelica predstavlja referencu na odgovarajuće poglavlje i potpoglavlje sa dodatnim objašnjenjem. Sledeći primer predstavlja referencu na jedno poglavlje: (⇒ 3.)

### Označavanje delova teksta:

Opisana uputstva mogu biti označena kao u sledećim primerima.

Postupci rukovanja koji zahtevaju učešće korisnika:

- Odvijačem otpustite vijak (1), povucite polugu (2)...

Opšta nabranja:

- Korišćenje uređaja na sportskim ili takmičarskim manifestacijama

### Tekst sa dodatnim značenjem:

Tekst sa dodatnim značenjem označen je simbolima opisanim u nastavku kako bi bio posebno istaknut u ovom uputstvu za upotrebu.



#### Opasnost!

Opasnost od nesreće i teških telesnih povreda. Ponašanje na određeni način je neophodno ili nepoželjno.



#### Upozorenje!

Opasnost od povreda. Ponašanjem na određeni način sprečavaju se moguće ili verovatne povrede.



#### Oprez!

Ponašanjem na određeni način možete sprečiti lake povrede, odnosno nastanak materijalne štete.



#### Napomena

Informacije o efikasnijem korišćenju uređaja i sprečavanju mogućnosti pogrešnog rukovanja.

### Tekstovi sa referencama na slike:

Slike kojima se objašnjava upotreba uređaja pronaći ćete na samom početku uputstva za upotrebu.

Simbol fotoaparata služi za povezivanje slika na stranama sa slikama sa odgovarajućim delovima teksta u uputstvu za upotrebu.



## 3. Opis uređaja



- 1 Ručica za zaustavljanje noža
- 2 Ručica voznog pogona
- 3 Poluga za podešavanje gasa
- 4 RM 756 GC, RM 756 GS:  
Poluga za promenu stepena prenosa
- 4 RM 756 YC, RM 756 YS:  
Poluga za brzinu vožnje
- 5 Poluga spojnice noža

- 6 Upravljač
- 7 Zavrtnj podešavanja upravljača po visini
- 8 Pojedinačno podešavanje visine košenja
- 9 Branik
- 10 Utikač za svećice
- 11 Poklopac za pražnjenje
- 12 Korpa za travu (platnena) sa tkaninom za zaštitu od prašine
- 13 Pločica sa podacima o uređaju i brojem mašine
- 14 RM 756 GC, RM 756 YC:  
Ručka za nošenje

## 4. Za vašu bezbednost

### 4.1 Opšte napomene



Prilikom korišćenja uređaja obavezno se pridržavajte propisa za zaštitu od povreda na radu.



Pre prvog puštanja u upotrebu obavezno pažljivo pročitajte celo uputstvo za upotrebu.

Pažljivo sačuvajte uputstvo za upotrebu kako biste mogli da ga koristite i kasnije.

Pridržavajte se uputstava za rukovanje i održavanje koje možete pronaći u zasebnom uputstvu za motor sa unutrašnjim sagorevanjem.

Ove mere opreza su od ključnog značaja za vašu bezbednost. Međutim, ova lista nije kompletna. Uređaj koristite razumno i odgovorno i imajte na umu da su korisnici

mašine odgovorni za nesreće u kojima dođe do povreda drugih lica i oštećenja njihove imovine.

Upoznajte se sa delovima za rukovanje i načinom upotrebe uređaja.

Uređaj smeju da koriste samo osobe koje su pročitale uputstvo za upotrebu i upoznate su sa načinom rukovanja. Korisnik mora da se potruži da dobije stručnu i praktičnu obuku pre prvog puštanja uređaja u rad. Korisnik mora da zatraži od prodavca ili nekog drugog stručnog lica da mu objasni kako se bezbedno koristi uređaj.

Prilikom ove obuke, korisniku posebno treba da bude skrenuta pažnja da su za korišćenje uređaja neophodne izuzetna pažnja i koncentracija.

Čak i ukoliko propisno rukujete uređajem, uvek može da postoji neki nepredviđeni rizik.



#### **Opasnost po život usled gušenja!**

Deci preti opasnost od gušenja ako se igraju ambalažom. Ambalažu držati daleko od dece.

Uređaj, uključujući i sve priključne delove, sme da se daje, odnosno pozajmljuje isključivo osobama koje su u suštini upoznate sa ovim modelom i načinom njegovog korišćenja. Uputstvo za upotrebu predstavlja deo uređaja i uvek se mora prosljeđivati zajedno s njim.

Proverite da li je korisnik fizički, senzorno i mentalno sposoban da rukuje uređajem i da radi sa njim. Ukoliko je korisnik sa ograničenim fizičkim, senzornim i mentalnim sposobnostima ipak sposoban za rukovanje uređajem, on sme da radi sa njim, ali isključivo pod nadzorom ili prema uputstvima odgovornog lica.

Proverite da li je korisnik punoletan ili da li je stručno osposobljen u skladu sa nacionalnim propisima i pod odgovarajućim nadzorom.

Uređaj koristite isključivo kada ste odmorni i u dobrom telesnom i psihičkom stanju. Ukoliko imate zdravstvene probleme, posavetujte se sa svojim lekarom o tome da li možete da koristite uređaj. Nakon konzumiranja alkohola, droge ili lekova koji utiču na smanjenje sposobnosti reagovanja, ne smete da koristite uređaj.

#### **Pažnja – opasnost od nesreće!**

Kosilica je predviđena isključivo za košenje trave. Korišćenje u druge svrhe nije dozvoljeno i može biti opasno ili dovesti do oštećenja uređaja.

Da bi se izbegle opasnosti po zdravlje korisnika, kosilica, između ostalog, ne sme da se koristi u sledeće svrhe (lista nije sveobuhvatna):

- za obrezivanje grmlja, živice i žbunja,
- za sečenje puzavica,
- za održavanje travnjaka na krovovima i u žardinjerama na terasama,
- za seckanje i usitnjavanje grana i ostataka žive ograde;
- za čišćenje staza (usisavanje, oduvavanje),
- za poravnavanje povišenog tla, kao npr. neravnina od krtačnjaka,
- za transport isečenog materijala, osim u korpi za travu koja je za to predviđena.

Iz bezbednosnih razloga zabranjene su sve izmene uređaja, osim stručne montaže dodatne opreme koju je odobrila kompanija STIHL. Takve izmene dovode

do gubitka prava iz garancije. Informacije o dozvoljenoj dodatnoj opremi možete dobiti od ovlašćenog STIHL distributera.

Posebno je zabranjena svaka manipulacija uređajem kojom se menja njegova snaga ili broj obrtaja motora sa unutrašnjim sagorevanjem, odnosno elektromotora.

Uređajem se ne smeju transportovati predmeti, životinje ili osobe, a posebno ne deca.

Prilikom korišćenja na javnim površinama, u parkovima, na sportskim terenima, ulicama i u poljoprivrednim i šumarskim preduzećima potreban je poseban oprez.

Ostavite uređaj samo ako je na ravnoj površini, gde ne može da se otkotrlja sam od sebe.



**Pažnja! Opasnost po zdravlje usled vibracija!** Preterana izloženost vibracijama može izazvati oštećenje krvnih

sudova i nervnog sistema, naročito kod ljudi sa kardiovaskularnim problemima. Obratite se svom lekaru ako se pojave simptomi čiji uzrok može biti izloženost vibracijama. Ovi simptomi, koji se uglavnom javljaju na prstima, šakama ili ručnim zglobovima, ogledaju se npr. u (lista nije sveobuhvatna):

- utruću,
- bolovima,
- slabosti u mišićima,
- promenama boje kože,
- neprijatnim žmarcima.

Tokom rada držite upravljač čvrsto, ali ne i grčevito, sa obe ruke na za to predviđenim mestima.

Vreme rada planirajte tako da izbegnete veća opterećenja tokom dužeg perioda.

## 4.2 Dolivanje goriva – rukovanje benzinom



### Opasnost po život!

Benzin je otrovan i lako zapaljiv.

Benzin čuvajte samo u proverenim posudama koje su za to predviđene (kanisterima). Poklopce rezervoara uvek pravilno zavrnite i pritegnite. Neispravne zatvarače treba zameniti iz bezbednosnih razloga.

Nikada ne koristite flaše od pića i slične sudove za odlaganje ili skladištenje pogonskih goriva poput benzina. Pojedine osobe, a posebno deca mogle bi da se prevare i uzmu da piju iz njih.



Benzin čuvajte dalje od varnica, otvorenog plamena, stalnog plamena, toplotnih izvora i drugih izvora vatre. Zabranjeno

pušenje!

Benzin dolivajte u uređaj samo na otvorenom prostoru i nemojte da pušite za to vreme.

Pre dolivanja benzina isključite motor sa unutrašnjim sagorevanjem i sačekajte da se ohladi.

Pre skidanja poklopca rezervoara za gorivo odvrnite zavrtanj za provetranje rezervoara.

Benzin treba doliti pre pokretanja motora sa unutrašnjim sagorevanjem. Tokom rada motora sa unutrašnjim sagorevanjem i kada je mašina još topla, ne treba otvarati poklopac rezervoara niti dolivati gorivo.

## Ne prepunjavajte rezervoar za gorivo!

Da bi gorivo imalo dovoljno prostora za širenje, nikada nemojte puniti rezervoar za gorivo preko donje ivice nastavka za sipanje.

Pridržavajte se, osim toga, i napomena iz uputstva za upotrebu motora sa unutrašnjim sagorevanjem.

Ukoliko dođe do preliivanja benzina, pokrenite motor sa unutrašnjim sagorevanjem tek kada očistite mesto na kome je došlo do preliivanja. Nemojte da pokušavate da pokrenete motor sve dok prelivevi benzin ne ispari (osušite površine isprskane benzinom).

Uvek obrišite prosuto gorivo.

Ako benzin dospe na odeću, obavezno je zamenite.

Zavrtanj za provetranje rezervoara i slavinu za gorivo zatvarajte samo prilikom transporta i pre postavljanja uređaja u položaj za servisiranje.

Nikada ne skladištite uređaj u kome ima goriva u zatvorenim prostorijama. Benzinska isparenja mogu da dođu u dodir sa otvorenim plamenom ili varnicama i da se zapale.

Ako treba da ispraznite rezervoar, to učinite na otvorenom prostoru.



## 4.3 Odeća i oprema



Za vreme rada uvek nosite čvrstu obuću sa hrapavim đonom. Nikada nemojte raditi bos ili npr. u sandalama.





Tokom rada sa uređajem uvek nosite sredstva za zaštitu sluha.



Prilikom radova na održavanju i čišćenju, kao i tokom transporta uređaja pored toga uvek nosite čvrste zaštitne rukavice, a dugu kosu vežite i pokrijte (maramom, kapom itd.).



Prilikom oštrenja noža za košenje uvek se moraju nositi odgovarajuće zaštitne naočari.

Uređaj smeju da koriste samo osobe u dugim pantalonama koje padaju uz telo.

Nikada ne nosite odeću koja ne pada uz telo, jer se ona može zakačiti za pokretne delove (ručicu za rukovanje), kao ni nakit, kravate i šalove.

#### 4.4 Transport uređaja

Radite isključivo sa rukavicama da biste izbegli povrede na oštrim i vrelim delovima uređaja.

Ne transportujte uređaj dok motor sa unutrašnjim sagorevanjem radi. Pre transporta isključite motor sa unutrašnjim sagorevanjem, sačekajte da se nož zaustavi, zatvorite zavrtnj za provetravanje rezervoara za gorivo i slavinu za gorivo i izvucite utikač za svećice.

Uređaj transportujte tek kada se motor sa unutrašnjim sagorevanjem ohladi.

Koristite odgovarajuće pomoćne uređaje za utovar (rampe za utovar, sisteme za podizanje tereta).

Zaštitite uređaj od pada.

Uređaj i delove koji se transportuju s njim (npr. korpa za travu) na teretnoj platformi osigurajte pravilno dimenzionisanim sredstvima za pričvršćivanje (kaiševima, sajlama itd.).

Prilikom podizanja i nošenja uređaja izbegavajte kontakt sa nožem za košenje.

Pridržavajte se uputstava iz poglavlja „Transport“. U njemu je opisan način na koji možete da podignete, odnosno vučete uređaj. (⇒ 12.)

Prilikom transporta uređaja vodite računa o lokalnim zakonskim propisima, a posebno onima koji se odnose na bezbednost tovara i transport predmeta na utovarnoj površini.

#### 4.5 Pre korišćenja

Neophodno je obezbediti da uređaj koriste isključivo osobe koje su upoznate sa sadržajem uputstva za upotrebu.

Pre puštanja uređaja u rad proverite nepropusnost sistema za dovod goriva, a posebno njegovih vidljivih delova, poput rezervoara, poklopca rezervoara i spojeva creva. U slučaju da dolazi do propuštanja ili da postoji oštećenje, nemojte da pokrećete motor sa unutrašnjim sagorevanjem, jer pretili **opasnost od požara!**

Pre puštanja u rad, obezbedite da ovlašćeni distributer obavi servisiranje.

Molimo vas da vodite računa o lokalnim propisima o dozvoljenim terminima za korišćenje baštenskih uređaja sa motorom sa unutrašnjim sagorevanjem, odnosno elektromotorom.

Detaljno proverite teren na kojem ćete koristiti uređaj i uklonite kamenje, grane, žice, kosti i ostala strana tela koja bi uređaj

tokom rada mogao katapultirati u vazduh. Prepreke (npr. panjevi, korenje) mogu se lako prevideti u visokoj travi.

Stoga pre korišćenja uređaja označite sve strane objekte (prepreke) u travi koje nije moguće ukloniti.

Pre upotrebe uređaja neophodno je zameniti neispravne, istrošene i oštećene delove. Neophodno je da zamenite nečitka ili oštećena upozorenja na uređaju. Od svog ovlašćenog STIHL distributera možete da nabavite rezervne nalepnice i sve druge rezervne delove.

Uređaj sme da se koristi samo u bezbednom stanju. Pre svakog puštanja u rad proverite:

- da li je uređaj propisno montiran.
- da li su rezni alat i čitava rezna jedinica (nož za košenje, elementi za fiksiranje, kućište mehanizma za košenje) u besprekornom stanju. Posebno treba proveriti da li je nož dobro fiksiran, da li postoje oštećenja (urezi ili pukotine), kao i istrošenost. (⇒ 11.6)
- da li je poklopac rezervoara pravilno pričvršćen.
- da li su rezervoar i delovi kroz koje prolazi gorivo, kao i poklopac rezervoara, u besprekornom stanju.
- da li su bezbednosni uređaji (npr. spojnica noža i kočnice, poklopac za pražnjenje, kućište, upravljač, zaštitna rešetka) u besprekornom stanju i da li funkcionišu propisno.
- da li je korpa za travu neoštećena i kompletno montirana; oštećena korpa za travu ne sme da se koristi.
- da li je zatvarač rezervoara za gorivo pravilno pričvršćen.

Po potrebi, obavite sve potrebne radove, odnosno obratite se ovlašćenom distributeru. STIHL preporučuje ovlašćenog STIHL distributera.

#### 4.6 Tokom rada

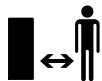

Nikada ne koristite uređaj dok se u zoni opasnosti nalaze životinje ili druge osobe, a posebno deca.

Zabranjeno je skidanje i premošćavanje sistema prekidača i bezbednosnih elemenata koji se nalaze na uređaju. Posebno je zabranjeno da se ručica za zaustavljanje noža fiksira za polugu na upravljaču (npr. vezivanjem).



#### Opasnost od povreda!

Nikada ne postavljajte ruke ili noge na rotirajuće delove, iznad ili ispod njih. Nikada ne dodirujte rotirajući nož. Uvek se držite dalje od otvora za izbacivanje trave.

Uvek se držite bezbednosnog rastojanja određenog upravljačem. Upravljač uvek mora biti propisno montiran i ne sme se koristiti u izmenjenom obliku. Nikada ne koristite uređaj sa sklopljenim upravljačem.

Nikad ne pričvršćujte predmete za upravljač (npr. radnu odeću).

Radite isključivo po dnevnom svetlu ili uz dobro veštačko osvetljenje.

Ne koristite uređaj tokom padavina i nevremena, a posebno izbegavajte da ga koristite kada postoji opasnost od udara groma.

Ukoliko je podloga vlažna, usled smanjene stabilnosti povećava se opasnost od nesreće.

Neophodno je da budete posebno pažljivi

pri radu kako biste izbegli proklizavanje. Ukoliko je moguće, izbegavajte korišćenje uređaja kada je podloga vlažna.

#### Izduvni gasovi:



#### Opasnost po život usled trovanja!

U slučaju pojave mučnine, glavobolje, smetnji u vidu (poput smanjenja vidnog polja), smetnji u sluhu, nesvestice i smanjenja koncentracije, odmah prekinite sa radom. Uzrok ovakvih simptoma između ostalog može biti prevelika koncentracija izduvnih gasova.



Uređaj stvara otrovne izduvne gasove odmah nakon pokretanja motora sa unutrašnjim sagorevanjem. Ovi

gasovi sadrže otrovni ugljen-monoksid, gas bez boje i mirisa, kao i druge štetne materije. Nikada ne pokrećite motor sa unutrašnjim sagorevanjem u zatvorenim prostorijama i prostorijama koje se teško provetravaju.

#### Pokretanje:

Oprezno pokrenite uređaj prateći uputstva iz poglavlja „Puštanje uređaja u rad“ (⇒ 10.). Pokretanje u skladu sa ovim uputstvima smanjuje opasnost od povreda.

#### Opasnost od povrede!

Kada se uže startera brzo vraća u početni položaj, ono povlači dlan i ruku ka motoru sa unutrašnjim sagorevanjem brže nego što je moguće pustiti uže startera. Ovaj povratni udar može da prouzrokuje prelom kosti, prignječenje i uganuće.

Pazite da vaše noge prilikom pokretanja uređaja budu dovoljno udaljene od reznog alata.

Pre početka rada posebno proverite funkciju spojnice noža i kočnice. (⇒ 8.)

Uređaj se prilikom pokretanja ne sme naginjati.

Pre pokretanja odvojite nož za košenje. U toku startovanja ne sme da se povlači ručica voznog pogona.

Nemojte da pokrećete motor sa unutrašnjim sagorevanjem ako kanal za izbacivanje nije pokriven poklopcem za izbacivanje, odnosno korpom za travu.

#### Rad na kosinama:

Rad na kosinama uvek obavljajte u poprečnom smeru, nikada uzduž. Ukoliko korisnik prilikom košenja uzdužnim smerom izgubi kontrolu, može se dogoditi da ga uređaj koji kosi pregazi.

Budite posebno oprezni kada menjate smer kretanja na kosini.

Uvek pazite na svoju stabilnost na kosinama i izbegavajte da koristite uređaj na suviše velikim kosinama.

Iz bezbednosnih razloga uređaj ne sme da se koristi na uzbrdici čiji je nagib veći od 25° (46,6 %). **Opasnost od povreda!** Kosina od 25° odgovara vertikalnom usponu od 46,6 cm pri horizontalnoj dužini od 100 cm.

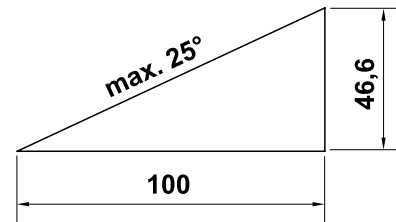

Kako biste obezbedili dovoljno podmazivanje motora sa unutrašnjim sagorevanjem, prilikom upotrebe uređaja

na kosinama morate da poštujuete i navode iz uputstva za upotrebu motora sa unutrašnjim sagorevanjem koje je isporučeno zajedno sa uređajem.

#### Primena:



#### Opasnost od povreda!

Nikada ne postavljajte ruke ili noge na rotirajuće delove, iznad ili ispod njih.



Nemojte da pokušavate da proverite stanje noža dok kosilica radi. Nikada ne otvarajte poklopac za izbacivanje i ne skidajte korpu za travu dok se nož za košenje okreće. Rotirajući nož vas može povrediti.

Uređaj vozite isključivo brzinom koraka – nikada ne trčite dok koristite uređaj. Brzim kretanjem uređaja povećava se opasnost od nesreće zbog mogućeg saplitanja, proklizavanja itd.

Budite posebno oprezni kada okrećete uređaj ili ga privlačite prema sebi.

#### Opasnost od spoticanja!

Koristite uređaj vrlo oprezno, kada radite u blizini strmina, ivica terena, jaruga i nasipa. Posebnu pažnju obratite na dovoljno rastojanje u odnosu na takva opasna mesta.

Predmete skrivene u busenima trave (prskalice za travnjake, stubovi, ventili za vodu, temelji, električni vodovi itd.) morate da zaobiđete. Ne prelazite nikada namerno preko takvih stranih objekata.



**STOP**

Vodite računa o inercionom hodu noževa zbog kojeg je za njihovo zaustavljanje potrebno nekoliko sekundi.

Isključite motor sa unutrašnjim sagorevanjem, sačekajte da se radni alat potpuno zaustavi i izvucite utikač za svećice

- kada treba da napustite uređaj, odnosno ostavite ga bez nadzora,
- pre dolivanja goriva. Gorivo dolivajte samo kada je motor sa unutrašnjim sagorevanjem hladan.

#### Opasnost od požara!

- pre otpuštanja blokada ili uklanjanja začepljenja u kanalu za izbacivanje trave.
- pre podizanja ili nošenja uređaja,
- pre transporta uređaja,
- pre nego što započnete održavanje noža za košenje,
- pre nego što započnete proveru ili čišćenje uređaja i pre drugih radova na njemu (poput sklapanja upravljača),
- ako ste naleteli na neko strano telo ili je kosilica počela da neuobičajeno jako vibrira. U ovim slučajevima proverite da li je došlo do oštećenja uređaja, a posebno rezne jedinice (nož, okrugli nož i elementi za fiksiranje noža) i obavite neophodne popravke pre nego što ponovo pokrenete uređaj i nastavite da ga koristite.



#### Opasnost od povrede!

Jake vibracije po pravilu ukazuju na neku smetnju.

Kosilica ni u kom slučaju ne sme da se koristi u slučaju oštećene ili iskrivljene radilice, kao ni u slučaju oštećenog ili iskrivljenog noža za košenje.

Ukoliko vam nedostaje potrebno znanje, poverite neophodne popravke stručnjaku. Kompanija STIHL vam preporučuje ovlašćenog STIHL distributera.

Odvojite nož za košenje,

- kada odvozite uređaj sa travnjaka ili ga vozite prema travnjaku koji želite da obradite, odnosno kada iz istog razloga gurate uređaj,
- pre nego što počnete da gurate uređaj na površini na kojoj nema trave, odnosno pre nego što počnete da vozite uređaj po istoj takvoj površini,
- kada je potrebno da malo nakrenete uređaj prilikom guranja, odnosno vožnje preko površina na kojima nema trave,
- pre podešavanja visine košenja,
- pre nego što otvorite poklopac za pražnjenje ili skinete korpu za travu.

#### 4.7 Održavanje i popravke

Pre početka radova na čišćenju, podešavanju, popravci i održavanju:

- Postavite uređaj na čvrsto, ravno tlo,
- Isključite motor sa unutrašnjim sagorevanjem i pustite ga da se ohladi,

- Izvucite utikač za svećice.



### **Pažnja – opasnost od povreda!**

Držite utikač za svećice dalje od svećice, slučajna varnica paljenja može da dovede do požara ili strujnih udara. Slučajan kontakt između svećice i utikača za svećice može da dovede do neželjenog startovanja motora sa unutrašnjim sagorevanjem.



### **Opasnost od povreda usled delovanja noža za košenje!**

Ukoliko je nož za košenje spojen, povlačenjem užeta startera pokrenućete radni alat koji počinje da se okreće. Prilikom povlačenja užeta startera uvek pazite da budete dovoljno udaljeni od noža za košenje, što se posebno odnosi na vaše noge i ruke.

Sačekajte da se uređaj ohladi pre nego što započnete radove na održavanju motora sa unutrašnjim sagorevanjem, izduvne grane i prigušivača zvuka. Moguće su temperature od 80° C i više. **Opasnost od opekotina!**

Neposredan kontakt sa motornim uljem može biti opasan. Osim toga, motorno ulje se ne sme prosipati. Kompanija STIHL preporučuje da dolivanje, odnosno zamenu motornog ulja poverite ovlašćenom STIHL distributeru.

### **Čišćenje:**

Neophodno je da čitav uređaj pažljivo očistite nakon korišćenja. (⇒ 11.1)

Pre postavljanja uređaja u položaj za čišćenje zatvorite zavrtnaj za provetravanje rezervoara za gorivo i slavinu za gorivo.

Naslage trave očistite drvenim štapom. Donji deo kosilice očistite četkom i vodom.

Nipošto nemojte da koristite perač pod visokim pritiskom i uređaj nemojte da čistite tekućom vodom (npr. crevom za zalivanje).

Ne koristite agresivna sredstva za čišćenje. Ona mogu da oštete plastiku ili metal, što može da ugrozi bezbedan rad vašeg STIHL uređaja.

Da biste izbegli opasnost od požara, pazite da zone oko otvora za ventilaciju, rashladnih rebara i izduvne cevi ne dođu u kontakt sa travom, slamom, mahovinom, lišćem ili mazivom koje curi.

### **Radovi na održavanju:**

Korisnik sme da obavlja isključivo radove na održavanju koji su opisani u ovom uputstvu za upotrebu. Sve druge radove na održavanju treba da poveri ovlašćenom distributeru.

Ukoliko Vam nedostaje neophodno znanje ili su vam potrebna pomoćna sredstva, **uvek** se obratite distributeru.

Kompanija STIHL preporučuje da radove na održavanju i popravke obavljate kod ovlašćenog STIHL distributera. Ovlašćenim STIHL distributerima redovno se nude obuke i dostavljaju tehničke informacije.

Koristite isključivo alat, pribor i priključne uređaje koje je kompanija STIHL odobrila za korišćenje sa ovim uređajem ili tehnički identične delove. U suprotnom može doći do rizika od nesreća koje izazivaju telesne povrede ili oštećenje uređaja. Ukoliko imate pitanja, obratite se ovlašćenom distributeru.

STIHL originalni alat, dodatna oprema i rezervni delovi imaju svojstva koja su optimalno prilagođena uređaju i zahtevima korisnika. STIHL originalni rezervni delovi prepoznatljiviji su po STIHL broju rezervnog

dela, po natpisu STIHL i eventualno po STIHL oznaci rezervnog dela. Na malim delovima znak može da stoji i sam.

Iz bezbednosnih razloga redovno proveravajte da li su oštećeni i da li zaptivaju delovi kroz koje prolazi gorivo (vodovi za gorivo, slavina za gorivo, rezervoar za gorivo, poklopac rezervoara, priključci i dr.) i po potrebi zadužite servisera da ih zameni (STIHL preporučuje ovlašćenog STIHL distributera).

Nalepnice sa upozorenjima i uputstvima uvek treba da budu čiste i čitljive. Oštećene ili izgubljene nalepnice zamenite novim koje možete dobiti od ovlašćenog STIHL prodavca. Ukoliko se neki sklop zameni novim, vodite računa da za novi sklop dobijete istu nalepnicu.

Radove na reznoj jedinici obavljajte isključivo uz korišćenje debelih radnih rukavica, i to uz najveći mogući oprez.

Sve matice, klinovi i zavrtnji, a posebno zavrtnaj za nož, moraju da budu dobro pritegnuti da bi uređaj bio u stanju bezbednom za rad.

Redovno proveravajte čitav uređaj i korpu za travu na habanje i oštećenja, a posebno pre skladištenja (npr. pre zimske pauze). Odmah zamenite istrošene ili oštećene delove iz bezbednosnih razloga, kako bi uređaj uvek bio u stanju bezbednom za rad.

Nemojte da menjate osnovno podešavanje motora sa unutrašnjim sagorevanjem i nemojte da preterujete sa brojem obrtaja.

Ukoliko zbog radova na održavanju dođe do demontiranja pojedinih delova ili zaštitnih sistema, njih treba odmah i propisno ponovo montirati.

## 4.8 Skladištenje u slučaju dužeg nekorišćenja

Sačekajte da se motor sa unutrašnjim sagorevanjem ohladi pre skladištenja uređaja u zatvorenom prostoru.

Uređaj sa ispražnjenim rezervoarom i odvrnutim zavrtnjem za provetranje rezervoara kao i rezervu goriva čuvajte u prostoriji sa dobrom ventilacijom koja može da se zaključa.

Osigurajte da uređaj bude zaštićen od neovlašćenog korišćenja (npr. od dece).

Nikada ne skladištite uređaj u kome ima goriva u zatvorenim prostorijama. Benzinska isparenja mogu da dođu u dodir sa otvorenim plamenom ili varnicama i da se zapale.

Ako treba da ispraznite rezervoar, npr. zbog skladištenja tokom zimske pauze, pražnjenje rezervoara za gorivo obavljajte isključivo na otvorenom prostoru (npr. tako što ćete ostaviti motor da radi dok se sam ne isključi).

Temeljno očistite uređaj pre nego što ga uskladištite (npr. zbog zimske pauze).

Uređaj skladištite isključivo sa izvučenim utikačem za svećice.

Uređaj skladištite u bezbednom stanju.

Čuvajte uređaj na ravnoj površini, tako da ne može slučajno da se otkotrlja.

## 4.9 Odlaganje

Otpadni proizvodi poput starog ulja ili goriva, starih maziva, filtera, akumulatora i sličnih potrošnih delova mogu da ugroze zdravlje ljudi i životinja, kao i životnu sredinu i stoga morate da ih propisno odložite.

Obratite se centru za recikliranje ili ovlašćenom distributeru za dodatne informacije o ispravnom odlaganju otpadnih proizvoda. STIHL preporučuje ovlašćenog STIHL distributera.

Osigurajte da neupotrebljiv uređaj bude odložen na pravilan način. Onesposobite uređaj pre odlaganja. Da biste sprečili nesreće, posebno uklonite kabl za pokretanje, ispraznite rezervoar i ispustite motorno ulje.

## Opasnost od povreda usled delovanja noža za košenje!

Nikad nemojte da ostavljate isluženu kosilicu bez nadzora. Osigurajte da uređaj i nož budu izvan dometa dece.

## 5. Opis simbola



### Pažnja!

Pre puštanja u rad pročitajte uputstvo za upotrebu.



### Opasnost od povreda!

Vodite računa da se druge osobe ne nalaze u zoni opasnosti.

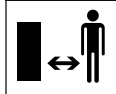

### Opasnost od povreda!

Izvcite utikač svećice pre radova na reznom alatu kao i pre održavanja i čišćenja.

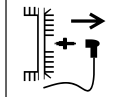

### Opasnost od povrede!

Držite ruke i noge dalje od noževa!

Rezni alat ima inercioni hod od nekoliko sekundi nakon isključivanja (kočnica motora sa unutrašnjim sagorevanjem/kočnica noža).



Tokom rada nosite zaštitu za sluh.



### Pažnja – opasnost od povreda!

Nikada nemojte posezati u radno područje noža dok motor sa unutrašnjim sagorevanjem radi.

### Korekcija brzine:

RM 756 YS, RM 756 YC:



Maksimalna brzina



Minimalna brzina

### Podešavanje gasa:



Položaj za prigušivanje



Položaj za startovanje



Položaj za zaustavljanje

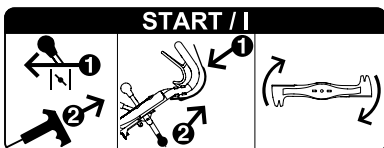

Pokrenite motor sa unutrašnjim sagorevanjem, spojite nož za košenje.

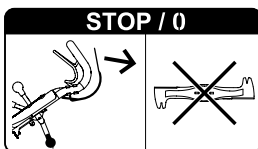

Odvojite nož za košenje.

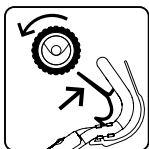

Uključite vozni pogon.

## 6. Sadržaj paketa



Poz.	Oznaka	Kom.
A	Osnovni uređaj s upravljačem	1
B	Okvir korpe za travu	1

Poz.	Oznaka	Kom.
C	Platnena vreća korpe za travu	1
D	Poklopac korpe za travu	1
E	Kablovska spojnica	2
F	Zaštitno crevo	1
-	Uputstvo za upotrebu	1
-	Uputstvo za upotrebu motora sa unutrašnjim sagorevanjem	1
<b>RM 756 GS, RM 756 YS:</b>		
G	Zavrtnanj sa poluokruglom glavom	4
H	Sigurnosna matica	4
<b>RM 756 GC, RM 756 YC:</b>		
I	Rezni zavrtnanj	1
J	Ručka za nošenje	1

## 7. Pripremanje uređaja za rad



### Opasnost od povreda!

Vodite računa o bezbednosnim upozorenjima iz poglavlja „Za vašu bezbednost“ (⇒ 4.).

- Za sve opisane radove postavite uređaj na horizontalnu, ravnu i čvrstu podlogu.

### 7.1 Montaža upravljača

**RM 756 GC, RM 756 YC:**



- **1** Odvrtite zavrtnanj (1) i uklonite zajedno sa podloškom (2). Olabavite zavrtnje (3).

- **2** Upravljač (4) gurnite u element za pričvršćivanje upravljača (5) i sklopite nagore tako da uzdužni otvor na upravljaču leži preko otvora na kućištu, pritom pazite, da užad pravilno naleže (pogledajte sliku).
- **3** Zavrtite zavrtnanj (1) zajedno sa podloškom (2) i pazite pritom na to da zavrtnjima ne pričvrstite i zaštitni lim (6).
- **4** Pritegnite zavrtnje (3) momentom zatezanja od 21 - 29 Nm. Podesite upravljač na željenu radnu visinu i držite ga tako, pritegnite zavrtnanj (1).
- Proverite pravilnu montažu: Upravljač mora da bude čvrsto montiran, užad moraju da leže pozadi i sa spoljne strane upravljača.

**RM 756 GC, RM 756 YC: Montaža ručke za nošenje**



- **1** Ručku za nošenje (J) gurnite u cev upravljača kao na slici, sa žlebom (4) postavljenim tako da pokazuje nagore.
- **2** Rezni zavrtnanj (I) pritegnite pazeći na to da je postavljen u žleb ručke za nošenje. Moment zatezanja: **3 - 4 Nm**

**RM 756 GS, RM 756 YS:**



- **1** Gornji deo upravljača (1) sa otvorenim završecma uvedite u donji deo upravljača (2) i držite ga tako. Zavrtnje (G) gurnite sa spoljašnje strane ka unutra kroz otvore, postavite sigurnosne matice (H) i pritegnite ih momentom zatezanja od 19 - 27 Nm.
- **2** Podesite upravljač na željenu radnu visinu i držite ga tako, pritegnite zavrtnanj (3).

- Proverite pravilnu montažu: Gornji deo upravljača mora da bude čvrsto povezan sa donjim delom upravljača, užad moraju da leže pozadi i sa spoljne strane upravljača.

## 7.2 Montaža zaštitnog creva



- Stavite svu užad za startovanje u zaštitno crevo (F).
- Sprovedite kablovsku spojnicu (E) kroz najviši otvor na desnom donjem delu upravljača (1) i njime pričvrstite zaštitno crevo (F).
- Pričvrstite zaštitno crevo (F) kablovskom spojnicom (E) na desnom gornjem delu upravljača kao što je prikazano na slici.



Nakon prvog pokretanja neophodna je provera užadi, a po potrebi i fino podešavanje. (⇒ 11.9)

## 7.3 Pojedinačno podešavanje visine košenja



Pomoću odgovarajuće poluge na svakom točku je moguće podešavanje visine košenja u šest različitih položaja.

Najniža visina košenja (1): 25 mm

Najveća visina košenja (6): 90 mm

### Podešavanje visine košenja:

- Gurnite polugu (1) prema točku, postavite je u željeni stepen i pustite je da uskoči u odgovarajući položaj.

Isti postupak primenite na sva 4 točka.



### Pazite da ne oštetite uređaj!

Visinu košenja najpre podesite na zadnjim, a tek onda na prednjim točkovima kako biste sprečili prevrtanje uređaja.

Budite oprezni i prilikom podešavanja niže visine košenja – uređaj celom težinom naleže na zadnji točak.

## 7.4 Podešavanje visine upravljača



Radna visina upravljača može da se podesi u 3 stepena.

- Odvrnite zavrtanj (1).
- Upravljač (2) uhvatite obema rukama te podižite i spuštajte dok ne podesite prijatnu radnu visinu i zadržite ga tako.
- Ubacite zavrtanj (1) i pritegnite ga.

## 7.5 Gorivo i motorno ulje



### Pazite da ne oštetite uređaj!

Pre prvog pokretanja motora sipajte motorno ulje. Za dolivanje motornog ulja i goriva koristite odgovarajuće pomagalo za punjenje (npr. levak).

### Motorno ulje

Vrsta motornog ulja koju treba koristiti i nivo ulja navedeni su u uputstvu za upotrebu motora sa unutrašnjim sagorevanjem.



Redovno proveravajte nivo napunjenosti ulja u motoru (pogledajte uputstvo za upotrebu motora sa unutrašnjim sagorevanjem).

Izbegavajte prenizak i previsok nivo ulja u motoru.

Pravilno pritegnite zatvarač rezervoara za ulje pre korišćenja motora sa unutrašnjim sagorevanjem.

### Gorivo

Uvek koristite sveže gorivo poznate marke:

– Bezolovni benzin

Iscrpnji podaci o kvalitetu goriva – broju oktana navedeni su u uputstvu za upotrebu motora sa unutrašnjim sagorevanjem.

Podatke o kapacitetu rezervoara za gorivo potražite u poglavlju „Tehnički podaci“. (⇒ 17.)

### Dolivanje goriva

- Otvorite zavrtanj za provetranje rezervoara (1).
- Odvijte poklopac rezervoara (2).
- Sipajte gorivo (koristite levak).
- Opet zavrnite poklopac rezervoara (1).



Odvrnite zavrtanj za provetranje rezervoara (1) i slavinu za gorivo (3) pre pokretanja motora sa unutrašnjim sagorevanjem.

## 7.6 Sklapanje korpe za travu



- Povucite platnenu vreću korpe za travu (C) preko okvira korpe za travu (B). Podupirači (1) i rukohvat (2) moraju da se nalaze sa spoljne strane platnene vreće.

- Integrisane plastične profile (3) prebacite preko okvira korpe za travu te ih čvrsto pritisnite. Sa pritiskanjem počnite ispod vođice (4) okvira korpe za travu.
- Poklopac (D) najpre okačite levo, a zatim desno na okvir korpe za travu i nakon toga snažnim pritiskom uklopite sa obe strane.

## 7.7 Postavljanje i skidanje korpe za travu



### Postavljanje:

- Otvorite poklopac za pražnjenje (1) i pridržite ga.
- Korpu za travu držite za rukohvat (2) i pomoću vođice (3) je uvedite u tunel za izbacivanje (4).
- Držač (5) postavite na prihvate (6) levo i desno između uređaja i upravljača i blagim zamahom okačite korpu za travu.
- Otpustite poklopac za pražnjenje (1).

### Skidanje:

- Otvaranje poklopca za izbacivanje (1).
- Držite korpu za travu za rukohvat (2) i otkočite je.
- Zatvorite poklopac za izbacivanje (1).

## 8. Spojnica noža i kočnice (BBC)

Vaša kosilica je opremljena spojnicom noža i kočnice (BBC).



To znači da će se nož za košenje nakon odvajanja zaustaviti u kratkom roku, pri čemu motor sa unutrašnjim sagorevanjem nastavlja da radi.

Radi izbegavanja povređivanja ili oštećenja uređaja, upoznajte se sa radom sistema BBC pre prvog puštanja u rad.

### Dvoručno rukovanje:

Dok motor sa unutrašnjim sagorevanjem radi, nož za košenje može da se priključi samo na sledeći način:

Gurnite ručicu za zaustavljanje noža (1) ka upravljaču i držite je tako, a onda drugom rukom povucite polugu spojnice noža (2) nagore i pustite je da nalegne.



### Opasnost od povreda!

Iz bezbednosnih razloga nikada nemojte da premošćujete ručicu, na primer vezivanjem na upravljač.

Pre svakog puštanja u rad proverite funkciju spojnice noža i kočnice. (⇒ 10.4)



### Pazite da ne oštetite uređaj!

Treba izbegavati preopterećenje, jer ono može da dovede do veće istrošenosti spojnice noža i kočnice, a onda i do pregrevanja. (⇒ 9.)

## 9. Uputstva za rad

### Sprečavanje preopterećenja spojnice noža i kočnice

Do preopterećenja može da dođe,

- ukoliko se nastavi sa košenjem iako je korpa za travu puna.
- ukoliko je kanal za košenje začepljen.
- ukoliko se visoka trava kosi suviše malom brzinom.

Nož za košenje se blokira, trava se zbog toga više ne seče i motor sa unutrašnjim sagorevanjem se gasi.

Zato nikada ne kosite kada je kanal za izbacivanje trave začepljen ili korpa za travu napunjena, a brzinu vožnje prilagodite uslovima. Ukoliko je potrebno, upotrebite komplet za usitnjavanje (poseban pribor).

### Završetak rada

Nakon završetka rada kućiste i motor sa unutrašnjim sagorevanjem uvek očistite od zapaljivog materijala (trave, lišća itd.) kako biste izbegli opasnost od požara.

### Lep i gust travnjak dobijamo

- ako kosimo malom brzinom kretanja.
- čestim košenjem trave kako bi ona uvek bila kratka.
- kada u toplim i suvim klimatskim uslovima travu ne kosimo preниско, jer će ona u suprotnom izgoreti od sunca i neće lepo izgledati.
- korišćenjem oštrog noža za košenje, zbog čega ga treba redovno oštiriti (obratite se distributeru).
- redovnom promenom smeru košenja.

## 9.1 Radna oblast korisnika



- Pri pokretanju i kada je motor sa unutrašnjim sagorevanjem pokrenut, iz bezbednosnih razloga, korisnik uvek mora biti u radnoj oblasti iza upravljača. Uvek se držite bezbednosnog rastojanja određenog upravljačem.
- Kosilicom sme da rukuje samo jedna osoba. Druge osobe moraju da se drže dalje od zone opasnosti. (⇒ 4.)



## 10. Puštanje uređaja u rad



### Opasnost od povreda!

Pre pokretanja pažljivo pročitajte i pridržavajte se uputstava iz poglavlja „Za vašu bezbednost“.  
(⇒ 4.)

### 10.1 Pokretanje motora sa unutrašnjim sagorevanjem



- Proverite nivo ulja i goriva.  
(⇒ 7.5)
- Otvorite zavrtanj za provetranje rezervoara (1) i slavinu za gorivo (2).
- Ukoliko je motor sa unutrašnjim sagorevanjem hladan, polugu za podešavanje gasa (3) postavite u položaj za **prigušivanje** (4). Ukoliko je motor sa unutrašnjim sagorevanjem topao ili po veoma toplom vremenu, polugu za podešavanje gasa (3) postavite u položaj za **pokretanje** (5).
- Uže startera (6) polako izvlačite do kompresionog otpora, a zatim ga snažno povucite za jednu dužinu ruke kako biste izbegli povratni udar. Pustite da se uže polako vrati unazad kako bi moglo da se ispravno namota oko startera. Ponavljajte postupak pokretanja sve dok se motor sa unutrašnjim sagorevanjem ne pokrene.
- Polugu za podešavanje gasa (3) podesite u položaj za **pokretanje** (5).



max

max



### Opasnost od povreda!

Ako uže startera prebrzo skoči unazad, šaka i ruka će biti povučeni prema motoru sa unutrašnjim sagorevanjem brže nego što uže može da seпусти. Može da dođe do preloma kostiju, prignječenja i uganuća.

### 10.2 Spajanje noža za košenje



#### Pazite da ne oštetite uređaj!

Nemojte spajati nož za košenje u previsokoj travi i spajajte ga isključivo pri maksimalnom broju obrtaja motora sa unutrašnjim sagorevanjem.

Uvek brzo spajajte, kako biste izbegli nepotrebno trošenje spojnice noža.

- **1** Pritisnite ručicu za zaustavljanje noža (1) prema upravljaču i držite je.
- **2** Polugu spojnice noža (2) povucite do kraja unazad i pustite je da nalegne.
- U toku rada držite pritisnutu ručicu za zaustavljanje noža (1).

### 10.3 Odvajanje noža za košenje



- **1** Pustite ručicu za zaustavljanje noža (1).

Poluga spojnice noža (2) se deblokira i vraća se nazad u početni položaj. Nož za košenje se odvaja i koči, motor sa unutrašnjim sagorevanjem nastavlja da radi.

### 10.4 Kontrola spojnice noža i kočnice

Pre početka rada funkcija spojnice noža i kočnice mora da se proveriti **tri puta**:

- Zakvačite nož za košenje dok motor sa unutrašnjim sagorevanjem radi.  
(⇒ 7.5)  
Nož koji je u pokretu proizvodi jasno čujan zvuk kretanja vazduha.
- Odvojite nož za košenje (pustite ručicu za zaustavljanje noža). (⇒ 10.3)  
Spojnica noža i kočnice odvaja nož za košenje od pogona motora sa unutrašnjim sagorevanjem i koči ga. Ovaj postupak je praćen nestankom zvuka kretanja vazduha i traje maksimalno 3 sekunde. Nož koji miruje ne sme da proizvodi zvuk kretanja vazduha.

### Merenje vremena zaustavljanja

Vreme zaustavljanja odgovara trajanju zvuka kretanja vazduha nakon odvajanja i može da se meri štopericom.

Ako spojnica noža i kočnice ne funkcioniše kao što je opisano (npr. vreme kočenja noža traje duže ili i dalje postoji jasan zvuk kretanja vazduha kada je nož za košenje otkvačen), uređaj ne sme da seпусти u rad.



### Opasnost od povreda!

U tom slučaju isključite motor sa unutrašnjim sagorevanjem, izvucite utikač za svećice i pustite ovlašćenog distributera da izvrši potrebne popravke. STIHL preporučuje ovlašćenog STIHL distributera.

## 10.5 Uključivanje voznog pogona

RM 756 YC, RM 756 YS:



Kosilice su opremljene hidrauličnim menjačem. Moguće je kontinuirano regulisanje brzine kretanja dok je vozni pogon uključen.

- Pokrenite motor sa unutrašnjim sagorevanjem. (⇒ 10.1)
- **1** Podesite željenu brzinu polugom za podešavanje brzine (1). STIHL preporučuje sporu vožnju i biranje manje brzine.
- **2** Povucite ručicu voznog pogona (2) prema upravljaču i zadržite je. Vozni pogon se uključuje i kosilica se pokreće napred.

### Pogonska brzina:

Kontinuirano od



0,5 km/h

do



5,5 km/h

RM 756 GC, RM 756 GS:



Kosilica je opremljena menjačem sa tri stepena prenosa. Tri brzine za hod unapred mogu da se menjaju po želji tokom vožnje bez isključivanja voznog pogona.

- Pokrenite motor sa unutrašnjim sagorevanjem. (⇒ 10.1)
- **1** Željeni stepen prenosa podesite pomoću poluge za stepen prenosa (1). STIHL preporučuje sporu vožnju i biranje 1. stepena prenosa.

- **2** Povucite ručicu voznog pogona (2) prema upravljaču i zadržite je. Vozni pogon se uključuje i kosilica se pokreće i kreće napred.

### Pogonska brzina:

1. Step 2,5 km/h prenosa:
2. Step 3,7 km/h prenosa:
3. Step 5,0 km/h prenosa:

## 10.6 Isključivanje voznog pogona



- **1** Za isključivanje voznog pogona pustite ručicu voznog pogona (1).

## 10.7 Isključivanje motora sa unutrašnjim sagorevanjem



- Da biste isključili motor sa unutrašnjim sagorevanjem, postavite polugu za podešavanje gasa (1) u **položaj za zaustavljanje**(2).



## 10.8 Korpa za travu (platnena) sa tkaninom za zaštitu od prašine



Na gornjoj strani korpe za travu nalazi se tkanina za zaštitu od prašine (1), koja sprečava izduvavanje fine prašine nagore u smeru korisnika.

### Pokazivač napunjenosti:

Usled strujanja vazduha koje nastaje okretanjem noževa za košenje i omogućava punjenje korpe za travu, tkanina za zaštitu od prašine je u sredini malo podignuta.

Kada se korpa za travu napuni, strujanje vazduha se smanjuje, pa se tkanina za zaštitu od prašine spušta na korpu za travu.

### Pražnjenje korpe za travu:



#### Opasnost od povreda!

Nož za košenje odvojite uvek pre pražnjenja. (⇒ 10.3)

Pazite na težinu!

Potpuno napunjena korpa za travu može biti teška do 22 kg.



#### Pazite da ne oštetite uređaj!

Korpu sa travu uvek ispraznite pravovremeno kako biste sprečili začepljenje kanala za košenje. Začepljenje bi moglo da blokira nož za košenje i dovede do nepotrebnog trošenja spojnice noža i kočnice.

- Odvojite nož za košenje. (⇒ 10.3)
- Skinite korpu za travu. (⇒ 7.7)
- Držite korpu za travu za rukohvat (2) i za najlonsku traku prišivenu na poledini (3) i ispraznite je.
- Ponovo zakačite korpu za travu. (⇒ 7.7)

## 11. Održavanje



### Opasnost od povreda!

Pre svih radova na održavanju i čišćenju uređaja pažljivo pročitajte poglavlje „Za vašu bezbednost“ (⇒ 4.), a posebno potpoglavlje „Održavanje i popravke“ (⇒ 4.7), i strogo se pridržavajte svih bezbednosnih napomena.

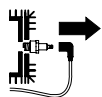

Pre svih radova na održavanju i čišćenju, izvucite utikač za svećice!

### 11.1 Čišćenje uređaja



#### Interval održavanja: Posle svake upotrebe

Pažljivim rukovanjem, uređaj štite od oštećenja i produžavate njegov vek trajanja.

Nikada ne usmeravajte mlaz vode (naročito ne uređaj za pranje pod visokim pritiskom) na delove motora sa unutrašnjim sagorevanjem, zaptivke, električne komponente i ležajeve. To može da dovede do oštećenja, odn. skupih popravki.

Ne koristite agresivna sredstva za čišćenje. Takva sredstva za čišćenje mogu da oštete plastiku i metal, što bi moglo da ugrozi rad Vašeg STIHL uređaja. Ukoliko prljavštinu ne možete da uklonite vodom, četkom ili maramicom, Stihl preporučuje upotrebu specijalnog sredstva za čišćenje (npr. STIHL specijalno sredstvo za čišćenje).

Nataložene ostatke trave u kućištu i u tunelu za izbacivanje najpre odstranite drvenim štapom.



### Pazite da ne oštetite uređaj!

Posebno pažljivo očistite kućište, sve poklopce kao i prostor oko motora sa unutrašnjim sagorevanjem kao i nož za košenje.

#### Položaj za čišćenje:

- Postavite uređaj na ravnu, čvrstu i horizontalnu podlogu.
- Skinite korpu za travu. (⇒ 7.7)
- Zatvorite zavrtanj za provetranje rezervoara. (⇒ 7.5)
- Na zadnjim točkovima levo i desno podesite najveću visinu košenja. (⇒ 7.3)
- Odvrnite zavrtanj (1) i izvadite ga zajedno sa podloškom (2).
- Podižite upravljač sve dok udubljenje (3) ne bude iznad otvora (4) na kućištu.
- Zavrnite zavrtanj (1) sa podloškom (2) toliko čvrsto, da je upravljač stabilno pričvršćen u položaju za servisiranje.
- Podignite uređaj napred, otvorite poklopac za pražnjenje i povucite upravljač unazad. Proverite da li uređaj stabilno stoji.

Uređaj nakon čišćenja postavite na sva četiri točka, upravljač vratite ponovo u radni položaj i podesite željenu visinu košenja.

### 11.2 Točkovi

Nije potrebno održavanje kugličnih ležajeva točkova.

### 11.3 Motor sa unutrašnjim sagorevanjem

#### Interval održavanja: Pogledajte uputstvo za upotrebu motora sa unutrašnjim sagorevanjem

Za dug vek trajanja naročito su važni dovoljan nivo ulja, redovna zamena filtera za ulje, odnosno filtera za vazduh kao i pridržavanje preporučenih intervala za zamenu ulja.

Informacije o motornom ulju i nivou ulja navedeni su i u uputstvu za upotrebu motora sa unutrašnjim sagorevanjem.

Rashladna rebra se moraju redovno čistiti da bi se obezbedilo odgovarajuće hlađenje motora sa unutrašnjim sagorevanjem.

### 11.4 Menjač

#### RM 756 YC, RM 756 YS:

#### Interval održavanja: na svakih 1000 radnih sati / najmanje jednom godišnje

Hidraulični menjač sme da održava isključivo obučeno osoblje. STIHL preporučuje ovlašćenog STIHL distributera.

#### RM 756 GC, RM 756 GS:

Menjaču sa 3 stepena prenosa nije potrebno održavanje.

---

## 11.5 Održavanje spojnice kočnice noža

### Interval održavanja: jednom godišnje

Spojnica noža i kočnice podleže prirodnom habanju.

Njeno održavanje zato treba prepustiti obučenom osoblju. STIHL preporučuje ovlašćenog STIHL distributera.

---

## 11.6 Provera istrošenosti noža

### Interval održavanja: Pre svake upotrebe



#### Opasnost od povreda!

Noževi se različito troše u zavisnosti od mesta primene i trajanja rada. Ako se uređaj koristi na peskovitoj podlozi ili se često upotrebljava u suvim uslovima, nož je izložen većem opterećenju i troši se brže nego obično.

Istrošeni nož može da se polomi i da izazove teške povrede. Zato se uvek treba pridržavati uputstva za održavanje noževa.

### Postupak provere



#### Opasnost od povreda!

Vodite računa o bezbednosnim upozorenjima iz poglavlja „Za vašu bezbednost“. (⇒ 4.7)

- Postavite uređaj u položaj za čišćenje. (⇒ 11.1)
- Očistite nož (1) i proverite da li na njemu postoje urezi ili pukotine.
- Proverite debljinu noža **A** na više mesta pomoću pomičnog merila (2).

- Proverite širinu noža na mestima **B** i **C**, levo i desno na nožu kao što je prikazano na slici.

### Granice istrošenosti:

Debljina noža za košenje **A** ni na jednom mestu ne sme biti manja od 2,5 mm.

Širina noža za košenje mora da na mestu **B** iznosi najmanje 80 mm, a na mestu **C** najmanje 55 mm.

Ukoliko na kosilicu nije montiran isporučeni nož za košenje, već npr. nož za usitnjavanje, koji se isporučuje kao dodatna oprema, važe druge granice istrošenosti.

---

## 11.7 Demontaža i montaža noža za košenje



#### Opasnost od povreda!

Radite samo sa zaštitnim rukavicama.



### Demontaža

- Postavite uređaj u položaj za čišćenje. (⇒ 11.1)
- Čvrsto uhvatite nož za košenje (1) i odvrnite zavrtnj za nož (2).
- Uklonite zavrtnj za nož (2), sigurnosnu podlošku (3) i nož za košenje (1).

### Montaža



#### Pazite da ne oštetite uređaj!

Nož za košenje mora da se zameni čim se primete urezi ili pukotine, odnosno nakon dostizanja jedne od granica istrošenosti (⇒ 11.6).

- Očistite dodirnu površinu noža i držač noža.

- Na zavrtnj za nož nanosite sredstvo za obezbeđivanje zavrtnja Loctite 243.
- Nož za košenje (1) postavite na držač noža (4) kao na slici.
- Postavite sigurnosnu podlošku (3) kao na slici i pričvrstite zavrtnj za nož (2) momentom zatezanja od 60 - 65 Nm.



#### Opasnost od povreda!

Morate da se pridržavate propisanog momenta zatezanja. Sigurnosna podloška (3) mora da se zameni prilikom svake montaže noža. Zavrtnj za nož (2) mora da se zameni prilikom svake zamene noža.

---

## 11.8 Oštrenje noža za košenje

Ukoliko se efekat košenja vremenom pogorša, uzrok je najčešće u tupom nožu za košenje.

Prilikom oštrenja obratite pažnju na sledeće stavke:

- Demontirajte nož za košenje. (⇒ 11.7)
- Hladite nož za košenje tokom oštrenja, npr. vodom. Nož ne sme da poplavi, jer se tako smanjuje postojanost sečiva.
- Ravnomerno naoštrite nož za košenje da biste izbegli vibracije zbog neravnoteže.
- Ugao rezanja uvek mora biti **30°**.
- Prilikom oštrenja vodite računa o granicama istrošenosti.
- Ukoliko je potrebno, uklonite strugotinu koja nastaje prilikom brušenja.

## 11.9 Održavanje užadi

**Sajlu za gas** sme da održava isključivo obučeno osoblje. STIHL preporučuje ovlašćenog STIHL distributera.

### Podešavanje užeta spojnice noža i kočnice



#### Interval održavanja: prema potrebi

Podešavanje užeta je neophodno,

- ukoliko se nož za košenje ne pokreće nakon spajanja,
- ukoliko spajanje funkcioniše sa zakašnjenjem,
- ukoliko se broj obrtaja spojenog noža za košenje smanji u toku košenja.

#### Podešavanje užeta

- Popustite maticu (1) i zategnite uže (2) pomoću matice (3). Nakon toga ponovo pritegnite navrtku (1).

#### Kontrola

Pravilno podešavanje se proverava merenjem dužine opruge.

- **1** Izmerite dužinu opuštene opruge (4) pomoću pomičnog merila.
- Spojite nož za košenje – motor sa unutrašnjim sagorevanjem **neće** da se pokrene. (⇒ 10.2)
- **2** Izmerite dužinu opuštene opruge (4). Razlika u dužini: **najmanje 3 mm**
- Ako je potrebno, ponovo podesite uže.



Ukoliko spajanje noža za košenje uprkos precizno podešenom užetu ne funkcioniše propisno, neophodna je kontrola spojnice noža i kočnice od strane ovlašćenog distributera. STIHL preporučuje ovlašćenog STIHL distributera.

### Podešavanje užeta voznog pogona za Hidro



RM 756 YC, RM 756 YS

#### Interval održavanja: Pre prvog puštanja u rad, odnosno po potrebi

Podešavanje užeta je neophodno,

- pre nego što se uređaj prvi put pusti u rad.
- ukoliko ne može da se postigne maksimalna brzina vožnje.
- ukoliko je vozni pogon trajno uključen. To znači da se kosilica neželjeno pokreće pri povlačenju užeta startera, iako ručica voznog pogona nije aktivirana.

#### Podešavanje užeta

- Polugu za podešavanje brzine vožnje (1) povucite sasvim unazad. 
- Popustite navrtke (2, 3) da bi se uže (4) olabavilo.
- Pokrenite motor sa unutrašnjim sagorevanjem. (⇒ 10.1)
- Povucite ručicu voznog pogona prema upravljaču i zadržite je. (⇒ 10.5)
- Zatežite uže (4) pomoću navrtke (3) sve dok se vozni pogon ne aktivira. Nakon toga pustite ručicu voznog pogona, isključite motor sa unutrašnjim sagorevanjem i zategnite navrtku (2).

#### • Kontrola:

Ukoliko ručica voznog pogona nije pokrenuta, uže za startovanje je blago zategnuto i uređaj može da se vrati – točkovi pritom neće da se blokiraju.

### Podesite uže za uključanje stepena prenosa



RM 756 GC, RM 756 GS

#### Interval održavanja: Prema potrebi

Podešavanje užeta je neophodno,

- ukoliko je nemoguće podešavanje pojedinačnih stepena prenosa.

#### Podešavanje užeta

- Zategnite uže (1) pomoću obe navrtke (2, 3) na donjoj strani upravljača, tako da je moguće precizno podešavanje sva tri stepena prenosa.

### Podešavanje užeta voznog pogona



RM 756 GC, RM 756 GS

#### Interval održavanja: Prema potrebi

Podešavanje užeta je neophodno,

- ako se vozni pogon ne pokreće kada se aktivira ručica voznog pogona.
- ukoliko je vozni pogon trajno uključen. To znači da se kosilica neželjeno pokreće pri povlačenju užeta startera, iako ručica voznog pogona nije aktivirana.



#### Opasnost od povreda!

Uže voznog pogona mora da bude propisno podešeno, kada se radi sa uređajem.

### Kontrola zategnutosti užeta za startovanje:

3. Podesite stepen prenosa i povucite uže startera – kosilica se ne pokreće.
- Povucite ručicu voznog pogona do upravljača i držite je tako, povucite uže startera – kosilica za pokreće.

### Podešavanje užadi:

- Zategnite uže (1) pomoću obe navrtke (2, 3) na donjoj strani upravljača, tako da se vozni pogon pokreće na pola puta ručice voznog pogona.

### 11.10 Čuvanje i skladištenje (zimski pauza)

Uređaj čuvajte u zatvorenoj suvoj prostoriji u kojoj nema puno prašine. Osigurajte da uređaj bude izvan domašaja dece.

Pre skladištenja otklonite eventualne smetnje na uređaju. Uređaj se uvek mora nalaziti u bezbednom radnom stanju.

Pre skladištenja ispraznite rezervoar za gorivo i karburator (npr. ostavite motor da radi dok se sam ne isključi).

U slučaju dužeg perioda nekorišćenja uređaja (zimski pauza), pridržavajte se i sledećih uputstava:

- Pažljivo očistite sve spoljne delove uređaja.
- Dobro nauljite, tj. podmažite sve pokretne delove.

- Odvrnite svećicu (pogledajte uputstvo za upotrebu motora sa unutrašnjim sagorevanjem) i dolijte pribl. 3 cm<sup>3</sup> motornog ulja u motor kroz otvor svećice. Okrenite motor sa unutrašnjim sagorevanjem nekoliko puta bez svećice (povucite uže startera).



#### Opasnost od požara!

Zbog opasnosti od požara, utikač za svećice držite dalje od otvora za svećice.

- Ponovo zavrnite svećicu (pogledajte uputstvo za upotrebu motora sa unutrašnjim sagorevanjem).
- Zamenite ulje (pogledajte uputstvo za upotrebu motora sa unutrašnjim sagorevanjem).

## 12. Transport



#### Opasnost od povreda!

Pre transporta pažljivo pročitajte i pridržavajte se uputstava iz poglavlja „Za Vašu bezbednost“, a posebno iz poglavlja „Transport uređaja“. (⇒ 4.4)

### 12.1 Vezivanje uređaja



Uređaj transportujte samo tako da stoji na čistoj i ravnoj utovarnoj površini, oslonjen na sva 4 točka.

- Osigurajte uređaj od klizanja odgovarajućim sredstvima za pričvršćivanje. Pričvrstite užad odn. kaiševe na donji deo upravljača (1) i na branik (2).

### 12.2 Podizanje i nošenje uređaja

Kosilicu podižite i nosite uvek sa još nekom drugom osobom.

#### Svi modeli:

- Držite kosilicu za branik (1) i upravljač (2) i podignite je.



29

#### RM 756 GC, RM 756 YC – dodatne varijante za nošenje:



30

- Ručku za nošenje (3) izvucite do kraja iz donjeg dela upravljača.
- Desno:  
Držite kosilicu za branik (1) i upravljač (2) i podignite je.  
Levo:  
Držite kosilicu za branik (1) i ručku za nošenje (3) i podignite je.
- Nakon transporta ručku za nošenje (3) ubacite do kraja u donji deo upravljača.

## 13. Zaštita životne sredine



Pokošena trava se ne baca u otpad, nego se kompostira.

Ambalaža, uređaj i dodatni pribor su proizvedeni od materijala koji se može reciklirati i treba ih odlagati u skladu sa tim.

Odvojeno i ekološki prihvatljivo odlaganje ostataka materijala povećava mogućnost ponovne upotrebe iskoristivog materijala. Iz tog razloga, nakon isteka uobičajenog veka upotrebe uređaj treba odneti na mesto za prikupljanje iskoristivog materijala. Prilikom odlaganja obratite posebnu pažnju na uputstva u poglavlju „Odlaganje“ (⇒ 4.9).

Obratite se centru za recikliranje ili ovlašćenom distributeru za dodatne informacije o ispravnom odlaganju otpadnih proizvoda.

## 14. Smanjivanje istrošenosti i izbegavanje oštećenja

**Važne napomene za održavanje i negu grupe proizvoda**

### **Benzinska kosilica za travu (STIHL RM)**

Kompanija STIHL ne preuzima bilo kakvu odgovornost za materijalnu štetu i povrede osoba koje nastanu usled nepoštovanja napomena u uputstvu za rukovanje, a posebno onih koje se odnose na bezbednost, rukovanje i održavanje ili usled korišćenja nedozvoljenih ugradnih uređaja ili rezervnih delova.

Molimo vas da se obavezno pridržavate sledećih važnih napomena radi izbegavanja nastanka štete ili prekomernog habanja vašeg STIHL uređaja:

### **1. Potrošni delovi**

Pojedini delovi STIHL uređaja se troše i tokom pravilne upotrebe i, u zavisnosti od vrste korišćenja i njegovog trajanja, moraju da se pravovremeno zamene.

U to se između ostalog ubrajaju i:

- nož za košenje
- korpa za travu (platinena)
- klinasti remen
- kompenzacione letve
- gume
- uložak kanala kosilice

### **2. Pridržavanje uputstava iz ovog uputstva za upotrebu**

Korišćenje, održavanje i skladištenje STIHL uređaja mora da se vrši pažljivo, na način koji je naveden u uputstvu za upotrebu. Korisnik će biti odgovoran za sve štete koje nastanu usled nepoštovanja bezbednosnih uputstava, kao i uputstava za rukovanje i održavanje.

To se posebno odnosi na:

- izvršene izmene na uređaju, koje nije odobrila kompanija STIHL.
- upotrebu pogonskih goriva koje nije odobrila kompanija STIHL (maziva, benzin, motorno ulje; pogledajte uputstva proizvođača motora sa unutrašnjim sagorevanjem).
- upotrebu alata ili dodatne opreme koja nije dozvoljena za ovaj uređaj, nije pogodna ili nije odgovarajućeg kvaliteta.
- nenamensku upotrebu uređaja.
- korišćenje proizvoda na sportskim ili takmičarskim manifestacijama.
- oštećenja koja su nastala kao posledica nastavka korišćenja uređaja sa neispravnim delovima.

### **3. Radovi na održavanju**

Svi radovi navedeni u odeljku „Održavanje“ moraju se redovno sprovesti.

Ukoliko korisnik nije u stanju da samostalno obavi radove na održavanju, treba da za to zaduži ovlašćenog distributera.

Kompanija STIHL preporučuje da radove na održavanju i popravke obavljate kod ovlašćenog STIHL distributera.

Ovlašćenim STIHL distributerima redovno se nude obuke i dostavljaju tehničke informacije.

Korisnik će biti odgovoran za oštećenja do kojih može doći ukoliko se ovi radovi ne obavljaju.

U to se, između ostalog, ubrajaju:

- korozija i druga oštećenja usled neadekvatnog skladištenja.
- šteta nastala na uređaju usled upotrebe rezervnih delova slabijeg kvaliteta.
- šteta nastala usled neblagovremenog ili nedovoljnog održavanja tj. šteta usled radova na održavanju i popravki koje nisu vršene u servisnim radionicama ovlašćenih distributera.

## 15. Uobičajeni rezervni delovi

### **Nož za košenje**

6378 702 0100

### **Zavrtanj za nož**

9008 319 2460

### **Sigurnosna podloška**

0000 702 6600



Elementi za fiksiranje noža za košenje (npr. zavrtanj za nož, sigurnosna podloška) moraju da se zamene prilikom zamene noža, odnosno prilikom montaže noža. Rezervni delovi mogu da se nabave kod ovlašćenog STIHL distributera.

## 16. EC Izjava proizvođača o usaglašenosti

### 16.1 Kosačica STIHL RM 756.0 GC, RM 756.0 GS, RM 756.0 YC, RM 756.0 YS

STIHL Tirol GmbH  
Hans Peter Stihl-Straße 5  
6336 Langkampfen  
Austrija

izjavljuje pod isključivom odgovornošću da je

- model: Kosačica
- fabrička marka: STIHL
- tip: RM 756.0 GC, RM 756.0 GS, RM 756.0 YC, RM 756.0 YS
- serijski broj: 6378

u skladu sa relevantnim odredbama direktiva 2000/14/EC, 2006/42/EC, 2014/30/EU i 2011/65/EU, kao i da je konstruisana i proizvedena u skladu sa verzijama sledećih standarda koje su važile na datum proizvodnje: EN ISO 5395-1, EN ISO 5395-2 i EN 14982 (po potrebi).

Naziv i adresa institucije koja je obavila kontrolu:  
TÜV Rheinland LGA Products GmbH  
Tillystraße 2  
D-90431 Nürnberg

Utvrđivanje izmerenog i garantovanog nivoa zvučne snage izvršeno je prema direktivi 2000/14/EC, aneks VIII.

- Izmereni nivo zvučne snage: 97,4 dB(A)
- Garantovani nivo zvučne snage: 98 dB(A)

Tehnička dokumentacija je sastavni deo potvrde o tehničkoj ispravnosti proizvoda STIHL Tirol GmbH.

Godina proizvodnje i broj mašine navedeni su ???na kosačici.

Langkampfen, 02.01.2021

STIHL Tirol GmbH

Ovlašćeni predstavnik



Matthias Fleischer, direktor sektora za istraživanje i razvoj

Ovlašćeni predstavnik



Sven Zimmermann, direktor sektora za kvalitet

## 17. Tehnički podaci

### RM 756.0 GC/RM 756.0 GS/RM 756.0 YC/RM 756.0 YS

Serijski broj 6378  
Vrsta motora sa unutrašnjim sagorevanjem 4-taktni motor sa unutrašnjim sagorevanjem

### RM 756.0 GC/RM 756.0 GS/RM 756.0 YC/RM 756.0 YS

Proizvođač	Kawasaki
Tip	FJ 180 V KAI OHV
Zapremina	179 ccm
Materijal kućišta	Magnezijum, liven
Nominalna snaga pri nominalnom broju obrtaja	2,9 - 2800 kW - o/min
Rezervoar za gorivo	3 l
Uređaj za startovanje motora	Uže za startovanje
Rezni alat	Nosač noža
Širina noža	54 cm
Broj obrtaja nosača noža	2800 o/min
Pogon nosača noža	BBC
Momenat zatezanja zavrtnja za nož	60 - 65 Nm
Prečnik prednjeg točka	207 mm
Prečnik zadnjeg točka	232 mm
Zapremina punjenja korpe za travu	80 l
Visina košenja	25 - 90 mm
Navedena karakteristična vrednost vibracija prema EN 12096:	
Izmerena vrednost	
$a_{hw}$	2,40 m/s <sup>2</sup>
Odstupanje $K_{hw}$	1,20 m/s <sup>2</sup>
Mereno prema EN 20643	
U skladu sa direktivom 2000/14/EC:	
Garantovani nivo zvučnog pritiska $L_{WA}$	98 dB(A)



## RM 756.0 GC/RM 756.0 GS/RM 756.0 YC/RM 756.0 YS

U skladu sa direktivom 2006/42/EC:  
Garantovani nivo zvučne snage na radnom mestu  $L_{pA}$   
Odstupanje  $K_{pA}$   
D/Š/V

86 dB(A)  
2 dB(A)  
176/59/116 cm

## RM 756.0 GC

Pogon zadnjih točkova  
Težina

3 V (3-stepeni)  
60 kg

## RM 756.0 GS

Pogon zadnjih točkova  
Težina

3 V (3-stepeni)  
60 kg

## RM 756.0 YC

Pogon zadnjih točkova  
Težina

Hidraulični menjač, kontinuirani  
61 kg

## RM 756.0 YS

Pogon zadnjih točkova  
Težina

Hidraulični menjač, kontinuirani  
60 kg

### 17.1 REACH

REACH predstavlja uredbu EZ koja uređuje pitanja registracije, evaluacije, autorizacije i restrikcije u upotrebi hemikalija.

Informacije o ispunjavanju REACH uredbe (EZ) br. 1907/2006 su navedene pod [www.stihl.com/reach](http://www.stihl.com/reach).

## 18. Traženje grešaka

- ✂ Po potrebi potražite distributera. Kompanija STIHL vam preporučuje ovlašćenog STIHL distributera.
- 📖 Pogledajte uputstvo za upotrebu motora sa unutrašnjim sagorevanjem.

### Smetnja:

Motor sa unutrašnjim sagorevanjem se ne pokreće

### Mogući uzrok:

- Ručica za gas u je položaju za zaustavljanje
- Prigušnica nije aktivirana
- Nema goriva u rezervoaru
- Loše, zaprljano ili staro gorivo u rezervoaru
- Nedovoljan dovod goriva
- Svećica je prekrivena čađi ili oštećena
- Pogrešan razmak elektroda
- Utikač za svećice je izvučen iz svećice
- Motor sa unutrašnjim sagorevanjem je „presisao“ zbog više pokušaja pokretanja
- Filter za vazduh je zaprljan
- Uže za podešavanje gasa je neispravno (npr. prelomljeno)

### Rešenje:

- Postavite ručicu za gas u položaj za prigušivanje, odnosno u položaj za startovanje (⇒ 10.1)
- Postavite ručicu za gas u položaj za prigušivanje (⇒ 10.1)
- Dolijte gorivo (⇒ 7.5)

- Očistite sistem za dovod goriva i karburator; uvek koristite sveže gorivo poznate marke 📖, ✂, (⇒ 7.5)
- Proverite vodove za gorivo 📖, ✂
- Očistite ili zamenite svećicu 📖
- Podesite razmak između elektroda ✂
- Postavite utikač za svećice; proverite vezu između kabla za pokretanje i utičnice. ✂
- Odvrnite svećicu i osušite je; gurnite ručicu za gas u položaj STOP i dok je svećica uklonjena više puta povucite uže startera; zavrnite svećicu i postavite utikač za svećice. 📖
- Očistite/zamenite filter za vazduh 📖
- Popravite uže za podešavanje gasa ✂

### Smetnja:

Otežano pokretanje ili smanjena snaga motora sa unutrašnjim sagorevanjem

### Mogući uzrok:

- Prenizak nivo košenja, odnosno prevelika brzina pri košenju.
- Voda u rezervoaru za gorivo ili u karburatoru; karburator je začepljen
- Zaprljan rezervoar za gorivo
- Zaprljan filter za vazduh
- Svećica je čađava

### Rešenje:

- Prilagodite visinu košenja odn. smanjite brzinu.
- Ispraznite rezervoar za gorivo, očistite vodove za gorivo i karburator ✂
- Očistite rezervoar za gorivo ✂
- Očistite/zamenite filter za vazduh 📖, ✂
- Očistite svećicu ✂

---

**Smetnja:**

Motor sa unutrašnjim sagorevanjem se gasi u toku rada

**Mogući uzrok:**

- Slavina za gorivo je zatvorena
- Zavrtnaj za provetravanje rezervoara je zatvoren
- Spojnica noža i kočnice je preopterećena

**Rešenje:**

- Otvorite slavinu za gorivo (⇒ 10.1)
- Otvorite zavrtnaj za provetravanje rezervoara (⇒ 10.1)
- Očistite kanal za košenje, ispraznite korpu za travu (⇒ 9.).

---

**Smetnja:**

Nema pokretanja nakon povlačenja ručice voznog pogona

**Mogući uzrok:**

- Pogrešno podešeno uže voznog pogona
- Uže voznog pogona neispravno (npr. prelomljeno)
- Klinasti remen je istrošen

**Rešenje:**

- Prekontrolišite podešavanje (⇒ 11.9)
- Zamenite uže startera ✖
- Zamenite klinasti remen ✖

---

**Smetnja:**

Motor sa unutrašnjim sagorevanjem se pregreva

**Mogući uzrok:**

- Premali nivo ulja u motoru sa unutrašnjim sagorevanjem
- Rashladna rebra su zaprljana

**Rešenje:**

- Dolijte motorno ulje ili ga zamenite, ako je potrebno 📖

- Očistite rashladna rebra (⇒ 11.3)

---

**Smetnja:**

Neuredno sečenje, travnjak je požuteo

**Mogući uzrok:**

- Nož za košenje je tup ili je istrošen
- Brzina kretanja kosilice je prevelika u odnosu na visinu košenja
- Broj obrtaja motora sa unutrašnjim sagorevanjem je suviše mali

**Rešenje:**

- Naoštrite ili zamenite nož za košenje (⇒ 11.6)
- Smanjite brzinu kretanja i/ili izaberite ispravnu visinu košenja (⇒ 9.), (⇒ 7.3)
- Gurnite polugu za podešavanje gasa u položaj za startovanje (⇒ 10.1)

---

**Smetnja:**

Kanal za košenje je začepljen.

**Mogući uzrok:**

- Nož za košenje je istrošen
- Košenje previsoke ili previše vlažne trave
- Broj obrtaja motora sa unutrašnjim sagorevanjem je suviše mali

**Rešenje:**

- Zamenite nož za košenje (⇒ 11.6)
- Prilagodite visinu i brzinu košenja uslovima košenja (⇒ 9.), (⇒ 7.3)
- Gurnite polugu za podešavanje gasa u položaj za startovanje (⇒ 10.1)

---

**Smetnja:**

Jake vibracije tokom rada

**Mogući uzrok:**

- Rezna jedinica je oštećena
- Nož za košenje nije centriran

- Motor sa unutrašnjim sagorevanjem nije dobro fiksiran

**Rešenje:**

- Proverite nož za košenje, okrugli nož i zavrtnje za nož; pritegnite zavrtnje za nož (⇒ 11.7)
- Naoštrite/zamenite nož za košenje (⇒ 11.8)
- Pritegnite zavrtnje za pričvršćivanje motora sa unutrašnjim sagorevanjem ✖

---

**Smetnja:**

Prilikom postavljanja u položaj za čišćenje iz poklopca rezervoara za gorivo ističe benzin

**Mogući uzrok:**

- Zavrtnaj za provetravanje rezervoara je suviše čvrsto zavmut

**Rešenje:**

- Zamenite poklopac rezervoara ✖

## 19. Plan servisiranja

### 19.1 Potvrda primopredaje

**Model:** \_\_\_\_\_

**Serjski broj:**

--	--	--	--	--	--	--	--	--

**Datum:**   |   |   |   |   |   |   |   |   |   |

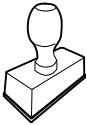

Sledeći servis

**Datum:**   |   |   |   |   |   |   |   |   |   |

### 19.2 Potvrda servisiranja



Ovo uputstvo za upotrebu prilikom radova na održavanju dostavite ovlašćenom STIHL distributeru. On će u odštampanim poljima potvrditi da su servisni radovi izvršeni.

 Servisiranje obavljeno na dan

 Datum sledećeg servisiranja



## Αγαπητέ πελάτη,

Σας ευχαριστούμε που επιλέξατε την STIHL για την αγορά σας. Στόχος μας είναι να σχεδιάζουμε και να κατασκευάζουμε προϊόντα κορυφαίας ποιότητας που ανταποκρίνονται στις ανάγκες των πελατών μας. Έτσι δημιουργούμε προϊόντα με υψηλή αξιοπιστία, ακόμα και κάτω από ακραίες συνθήκες χρήσης.

Παράλληλα, η STIHL παρέχει επίσης σέρβις κορυφαίας ποιότητας. Οι πιστοποιημένοι αντιπρόσωποί μας μπορούν να σας προσφέρουν έγκυρες συμβουλές, εκπαίδευση και πλήρη τεχνική υποστήριξη.

Σας ευχαριστούμε για την εμπιστοσύνη σας και σας ευχόμαστε πολλά χρόνια ευχάριστης εργασίας με το προϊόν STIHL σας.



Δρ. Nikolas Stihl

**ΠΡΟΣΟΧΗ! ΔΙΑΒΑΣΤΕ ΤΟ ΕΓΧΕΙΡΙΔΙΟ ΑΥΤΟ ΠΡΙΝ ΤΗ ΧΡΗΣΗ ΚΑΙ ΦΥΛΑΞΤΕ ΤΟ.**

## 1. Περιεχόμενα

<b>Σχετικά με αυτές τις οδηγίες χρήσης</b>	<b>364</b>
Γενικά	364
Υποδείξεις σχετικά με την ανάγνωση των οδηγιών χρήσης	364
<b>Περιγραφή εργαλείου</b>	<b>365</b>
<b>Για τη δική σας ασφάλεια</b>	<b>365</b>
Γενικά	365
Ανεφοδιασμός - χειρισμός καυσίμων	366
Ενδυμασία και εξοπλισμός	367
Μεταφορά του εργαλείου	367
Πριν την εργασία	367
Κατά τις εργασίες	368
Συντήρηση και επισκευές	370
Αποθήκευση σε μεγαλύτερα διαστήματα παύσης της λειτουργίας	371
Απόρριψη	372
<b>Περιγραφή συμβόλων</b>	<b>372</b>
<b>Περιεχόμενα συσκευασίας</b>	<b>373</b>
<b>Προετοιμασία του εργαλείου για χρήση</b>	<b>373</b>
Τοποθέτηση τιμονιού	373
Τοποθέτηση εύκαμπτου σωλήνα προστασίας	374
Ρύθμιση ύψους κοπής με έναν τροχό	374
Ρύθμιση ύψους τιμονιού	374
Καύσιμο και λιπαντικό κινητήρα	374
Συναρμολόγηση χορτοσυλλέκτη	375
Τοποθέτηση και αφαίρεση χορτοσυλλέκτη	375
<b>Μαχαίρι με φρένο και συμπλέκτη (BBC)</b>	<b>375</b>
<b>Υποδείξεις για την εργασία</b>	<b>375</b>
Περιοχή εργασίας του χειριστή	376
<b>Θέση του εργαλείου σε λειτουργία</b>	<b>376</b>
Εκκίνηση κινητήρα εσωτερικής καύσης	376
Σύμπλεξη μαχαριού κοπής	377
Αποσύμπλεξη μαχαριού κοπής	377
Έλεγχος μαχαριού με φρένο και συμπλέκτη (BBC)	377
Ενεργοποίηση μετάδοσης κίνησης	377
Απενεργοποίηση μετάδοσης κίνησης	378
Θέση του κινητήρα εσωτερικής καύσης εκτός λειτουργίας	378
Χορτοσυλλέκτης (υφασμάτινος) με ύφασμα προστασίας από τη σκόνη	378
<b>Συντήρηση</b>	<b>378</b>
Καθαρισμός εργαλείου	379
Τροχοί	379
Κινητήρας εσωτερικής καύσης	379
Κιβώτιο μετάδοσης	379
Συντήρηση μαχαριού με φρένο και συμπλέκτη	379
Έλεγχος φθοράς των μαχαριών	380
Αφαίρεση και τοποθέτηση μαχαριού κοπής	380
Τρόχισμα του μαχαριού κοπής	380
Συντήρηση ντιζών	381
Φύλαξη και ακινητοποίηση (χειμερινή παύση εργασιών)	382
<b>Μεταφορά</b>	<b>382</b>
Πρόσδεση εργαλείου	382
Ανύψωση ή μεταφορά χλοοκοπτικού μηχανήματος	382
<b>Προστασία περιβάλλοντος</b>	<b>383</b>
<b>Ελαχιστοποίηση φθορών και αποφυγή βλαβών</b>	<b>383</b>
<b>Συνηθισμένα ανταλλακτικά</b>	<b>384</b>

<b>Πιστοποιητικό συμβατότητας ΕΕ</b>	<b>384</b>
Χλοοκοπτικά μηχανήματα STIHL RM 756.0 GC, RM 756.0 GS, RM 756.0 YC, RM 756.0 YS	384
<b>Τεχνικά στοιχεία</b>	<b>385</b>
REACH	385
<b>Εντοπισμός βλαβών</b>	<b>385</b>
<b>Πρόγραμμα συντήρησης</b>	<b>387</b>
Βεβαίωση παράδοσης	387
Βεβαίωση συντήρησης	387

## 2. Σχετικά με αυτές τις οδηγίες χρήσης

### 2.1 Γενικά

Αυτές οι οδηγίες χρήσης αποτελούν **γνήσιες οδηγίες λειτουργίας** του κατασκευαστή, όπως αυτές ορίζονται σύμφωνα με την Οδηγία της ΕΕ 2006/42/EC.

Η STIHL εργάζεται συνεχώς για τη βελτίωση και εξέλιξη της σειράς των προϊόντων της, συνεπώς διατηρεί το δικαίωμα αλλαγών των προϊόντων όσον αφορά τη μορφή, την τεχνική και τον εξοπλισμό τους.

Για το λόγο αυτό, οι αναφορές και οι εικόνες που περιέχονται στο παρόν φυλλάδιο δεν είναι δεσμευτικές.

Στις παρούσες οδηγίες χρήσης περιγράφονται και ενδεχόμενα μοντέλα τα οποία δεν είναι διαθέσιμα σε όλες τις χώρες.

Οι παρούσες οδηγίες χρήσης καλύπτονται από τις διατάξεις περί προστασίας πνευματικών δικαιωμάτων. Με την επιφύλαξη παντός δικαιώματος και

ειδικότερα του δικαιώματος της αναπαραγωγής, της μετάφρασης και της επεξεργασίας με ηλεκτρονικά συστήματα.

### 2.2 Υποδείξεις σχετικά με την ανάγνωση των οδηγιών χρήσης

Οι εικόνες και τα κείμενα περιγράφουν συγκεκριμένα βήματα χειρισμού.

Όλα τα σύμβολα εικόνων που είναι τοποθετημένα στο εργαλείο επεξηγούνται στις παρούσες οδηγίες χρήσης.

#### Κατεύθυνση βλέμματος:

Κατεύθυνση βλέμματος όταν αναφέρεται «**δεξιά**» και «**αριστερά**» στις οδηγίες χρήσης:

Ο χρήστης βρίσκεται πίσω από το εργαλείο και κοιτά εμπρός, προς την κατεύθυνση κίνησης.

#### Παραπομπή κεφαλαίων:

Η παραπομπή στα αντίστοιχα κεφάλαια και υποκεφάλαια για περαιτέρω επεξηγήσεις γίνεται με ένα βέλος. Στο παράδειγμα που ακολουθεί παρουσιάζεται μία παραπομπή σε ένα κεφάλαιο: (⇒ 3.)

#### Χαρακτηρισμός των αποσπασμάτων των κειμένων:

Οι υποδείξεις που περιγράφονται ενδέχεται να επισημαίνονται με τον τρόπο που παρουσιάζεται στα παρακάτω παραδείγματα.

Βήματα χειρισμού που απαιτούν την επέμβαση του χρήστη:

- Λύστε τη βίδα (1) με ένα κατσαβίδι, πιέστε το μοχλό (2) ...

Γενικές περιγραφές:

- Χρήση του προϊόντος σε αθλητικές δραστηριότητες ή διαγωνισμού

### Κείμενο με πρόσθετη σημασία:

Τα αποσπάσματα με πρόσθετη σημασία επισημαίνονται με τα εξής σύμβολα για να τονιστούν ιδιαίτερα σε αυτές τις οδηγίες χρήσης.



#### Κίνδυνος!

Κίνδυνος ατυχήματος και σοβαρών τραυματισμών ατόμων. Απαιτείται ή πρέπει να αποφευχθεί μία συγκεκριμένη συμπεριφορά.



#### Προειδοποίηση!

Κίνδυνος τραυματισμών ατόμων. Μία συγκεκριμένη συμπεριφορά αποτρέπει πιθανούς ή ενδεχόμενους τραυματισμούς.



#### Προσοχή!

Οι ελαφριοί τραυματισμοί ή αντίστοιχα οι υλικές ζημιές μπορούν να αποτραπούν με μία συγκεκριμένη συμπεριφορά.



#### Υπόδειξη

Πληροφορίες για την καλύτερη χρήση του εργαλείου και για την αποφυγή πιθανών λανθασμένων χειρισμών.

### Κείμενα σε συσχέτισμό με εικόνα:

Όλες τις απεικονίσεις που επεξηγούν τη χρήση του εργαλείου θα τις βρείτε στην αρχή αυτών των οδηγιών χρήσης.

Το σύμβολο κάμερας χρησιμεύει στο συσχέτισμό των εικόνων στις σελίδες εικόνων με το αντίστοιχο τμήμα κειμένου των οδηγιών χρήσης.



### 3. Περιγραφή εργαλείου



- 1 Μπάρα αναστολέα μαχαιριού
- 2 Μπάρα μετάδοσης κίνησης
- 3 Μοχλός ρύθμισης γκαζιού
- 4 RM 756 GC, RM 756 GS:  
Μοχλός επιλογέα ταχύτητας
- 4 RM 756 YC, RM 756 YS:  
Μοχλός ταχύτητας κίνησης
- 5 Μοχλός συμπλέκτη μαχαιριού
- 6 Τιμόνι
- 7 Βίδα ρύθμισης ύψους τιμονιού
- 8 Ρύθμιση ύψους κοπής με έναν τροχό
- 9 Προφυλακτήρας
- 10 Κάλυμμα μπουζί
- 11 Στόμιο εξαγωγής
- 12 Χορτοσυλλέκτης (υφασμάτινος) με ύφασμα προστασίας από τη σκόνη
- 13 Πινακίδα ισχύος με αριθμό εργαλείου
- 14 RM 756 GC, RM 756 YC:  
Χειρολαβή μεταφοράς

### 4. Για τη δική σας ασφάλεια

#### 4.1 Γενικά



Κατά τις εργασίες με το εργαλείο θα πρέπει να τηρηθούν οπωσδήποτε οι παρόντες κανονισμοί πρόληψης ατυχημάτων.



Πριν από την πρώτη θέση σε λειτουργία θα πρέπει να διαβάσετε προσεκτικά όλες τις οδηγίες χρήσης. Φυλάξτε τις οδηγίες χρήσης προσεκτικά για μελλοντική χρήση.

Δώστε προσοχή στις υποδείξεις λειτουργίας και συντήρησης που αναφέρονται στις ξεχωριστές οδηγίες χρήσης του κινητήρα εσωτερικής καύσης.

Αυτά τα προληπτικά μέτρα είναι απαραίτητα για τη δική σας ασφάλεια. Χρησιμοποιείτε το εργαλείο με σύνεση και υπευθυνότητα και έχετε πάντοτε υπ' όψιν σας ότι ο χρήστης του εργαλείου ευθύνεται για τυχόν ατυχήματα ή πρόκληση ζημιών σε ξένη ιδιοκτησία.

Εξοικειωθείτε με τα χειριστήρια και τη χρήση του εργαλείου.

Το εργαλείο επιτρέπεται να χρησιμοποιηθεί μόνο από άτομα που έχουν διαβάσει τις οδηγίες χρήσης και εξοικειωθεί με τη χρήση του εργαλείου. Πριν από την πρώτη θέση σε λειτουργία θα πρέπει ο χρήστης να επιδιώκει να λαμβάνει πρακτικές και σωστές υποδείξεις και συμβουλές χρήσης. Ο πωλητής ή ο ειδικός τεχνίτης θα πρέπει να εξηγήσει στο χρήστη τον ασφαλή χειρισμό του εργαλείου.

Μ' αυτήν την υπόδειξη ο χρήστης θα κατανοήσει ότι απαιτείται ιδιαίτερη προσοχή και συγκέντρωση στην εργασία με το εργαλείο.

Ακόμη και όταν χειρίζεστε αυτό το εργαλείο σύμφωνα με τον προβλεπόμενο τρόπο, πάντα εξακολουθούν να υπάρχουν κάποιιοι κίνδυνοι.



#### Κίνδυνος ασφυξίας!

Κίνδυνος ασφυξίας για τα παιδιά όταν παίζουν με τα υλικά συσκευασίας. Κρατάτε τα υλικά συσκευασίας πάντα μακριά από παιδιά.

Παραχωρήστε ή δανείστε το εργαλείο μαζί με όλα τα εξαρτήματα, μόνο σε άτομα που έχουν ενημερωθεί ή γνωρίζουν το συγκεκριμένο μοντέλο και έχουν εξοικειωθεί απόλυτα με τη χρήση του. Οι οδηγίες χρήσης αποτελούν μέρος του εργαλείου και θα πρέπει να παραδίδονται πάντα μαζί μ' αυτό.

Βεβαιωθείτε ότι ο χρήστης έχει τις σωματικές, πνευματικές και αισθητηριακές ικανότητες να χειριστεί το εργαλείο και να εργαστεί με αυτό. Εάν ο χρήστης έχει περιορισμένες σωματικές, πνευματικές ή αισθητηριακές ικανότητες, τότε επιτρέπεται να εργαστεί με το χλοοκοπτικό μηχάνημα μόνο υπό την επίβλεψη ενός αρμόδιου ατόμου.

Βεβαιωθείτε ότι ο χρήστης είναι ενήλικας ή ότι ο χρήστης εκπαιδεύεται επαγγελματικά υπό επίβλεψη, σύμφωνα με τους εθνικούς κανονισμούς.

Χρησιμοποιείτε το εργαλείο μόνο όταν είστε ξεκούραστοι και βρίσκεστε σε άριστη φυσική και πνευματική κατάσταση. Εάν αντιμετωπίζετε περιορισμούς λόγω υγείας θα πρέπει να ρωτήσετε τον γιατρό σας εάν μπορείτε να εργαστείτε με το εργαλείο. Δεν επιτρέπεται να εργάζεστε με το εργαλείο μετά τη λήψη αλκοόλ, ναρκωτικών ουσιών ή φαρμάκων που μειώνουν την ικανότητα αντίδρασης.

## Προσοχή – Κίνδυνος ατυχήματος!

Το χλοοκοπτικό προορίζεται μόνο για την κοπή του χόρτου. Δεν επιτρέπεται άλλη χρήση του εργαλείου, η οποία μπορεί να αποβεί επικίνδυνη ή να οδηγήσει σε φθορές του εργαλείου.

Λόγω του αυξημένου κινδύνου πρόκλησης σωματικών βλαβών στο χειριστή, το χλοοκοπτικό μηχάνημα δεν επιτρέπεται να χρησιμοποιηθεί για τις παρακάτω εργασίες (αποσπασματική αναφορά):

- για την κοπή θάμνων και θαμνοφρακτών,
- για την κοπή χόρτου κοντά σε κράσπεδα,
- για τη φροντίδα του χλοοτάπητα επάνω σε στέγες και σε ζαρντινιέρες,
- για τον τεμαχισμό κλαδιών δέντρων και θαμνοφρακτών.
- για τον καθαρισμό πεζοδρομίων (αναρρόφηση, λειτουργία φυσητήρα).
- για το στρώσιμο των ανωμαλιών του εδάφους, π.χ. σε φωλιές τυφλοπόντικα.
- για τη μεταφορά του υλικού κοπής εκτός φυσικά από τον προβλεπόμενο για αυτή τη χρήση χορτοσυλλέκτη.

Για λόγους ασφαλείας απαγορεύεται οποιαδήποτε μετατροπή στο εργαλείο, εκτός από την τοποθέτηση του πρόσθετου εξοπλισμού που έχει εγκριθεί από την STIHL. Κάτι τέτοιο εξάλλου οδηγεί σε ακύρωση της εγγύησης. Πληροφορίες για τον εγκεκριμένο πρόσθετο εξοπλισμό μπορείτε να λάβετε από τον εμπορικό αντιπρόσωπο της STIHL.

Ειδικότερα απαγορεύεται οποιαδήποτε επέμβαση στο εργαλείο, η οποία επηρεάζει την ισχύ ή τις στροφές του κινητήρα εσωτερικής καύσης ή του ηλεκτροκινητήρα.

Με το εργαλείο δεν επιτρέπεται να μεταφερθούν αντικείμενα, ζώα ή άτομα, ειδικότερα παιδιά.

Στη χρήση σε δημόσιους χώρους, σε πάρκα, σε χώρους άθλησης, σε δρόμους, σε αγροτικές και γεωργικές επιχειρήσεις απαιτείται ιδιαίτερη προσοχή.

Αφήστε το εργαλείο μόνο εάν βρίσκεται σε μία επίπεδη επιφάνεια και δεν μπορεί να κυλήσει από μόνο του.



**Προσοχή! Κίνδυνος για την υγεία λόγω κραδασμών!** Η υπερβολική καταπόνηση από κραδασμούς μπορεί να

προκαλέσει διαταραχές στο κυκλοφορικό ή νευρικό σύστημα, ειδικά στα άτομα με προβλήματα στο κυκλοφορικό σύστημα. Απευθυνθείτε σε έναν γιατρό, εάν παρουσιαστούν ορισμένα συμπτώματα από τους κραδασμούς. Τέτοια συμπτώματα, που εμφανίζονται κυρίως στα δάκτυλα, τα χέρια και τους καρπούς των χεριών, είναι για παράδειγμα (αποσπασματική αναφορά):

- αναισθησία,
- πόνοι,
- μυϊκή ατονία,
- αποχρώσεις στην επιδερμίδα,
- μούδιασμα.

Κατά τη διάρκεια της λειτουργίας, κρατήστε το τιμόνι σταθερά, αλλά όχι πολύ σφίχτά, και με τα δύο χέρια από τα προβλεπόμενα σημεία.

Προγραμματίστε τους χρόνους εργασίας με τέτοιο τρόπο ώστε να αποφεύγετε μεγάλες καταπονήσεις για μεγάλα χρονικά διαστήματα.

## 4.2 Ανεφοδιασμός - χειρισμός καυσίμων



### Κίνδυνος θάνατος!

Η βενζίνη είναι ένα τοξικό και εξαιρετικά εύφλεκτο υλικό.

Φυλάσσετε τη βενζίνη πάντοτε μέσα σε ελεγχόμενα δοχεία (κάνιστρα) που προβλέπονται για το σκοπό αυτό. Οι τάπες των δοχείων καυσίμου θα πρέπει να βιδώνονται και να σφίγγονται γερά με τον ενδεικνυόμενο τρόπο. Για λόγους ασφαλείας θα πρέπει να αντικατασταθούν οι τάπες εάν έχουν υποστεί ζημιά.

Μη χρησιμοποιείτε ποτέ φιάλες ποτών ή άλλα παρόμοια δοχεία για την απόρριψη ή τη φύλαξη των καυσίμων. Υπάρχει κίνδυνος να μπερδευτεί κάποιος και να πει μέσα από αυτά, ιδιαίτερα τα παιδιά.



Κρατήστε τη βενζίνη μακριά από σπίθες, ανοικτή φλόγα, φλόγες διαρκείας, πηγές θερμότητας και άλλες πηγές ανάφλεξης. Μην καπνίζετε!

Γεμίζετε με καύσιμα το ρεζερβουάρ μόνο όταν βρίσκεστε σε εξωτερικό χώρο και μην καπνίζετε κατά τη διαδικασία ανεφοδιασμού του καυσίμου.

Πριν από τον ανεφοδιασμό καυσίμου σβήστε τον κινητήρα εσωτερικής καύσης και αφήστε τον να κρυώσει.

Ανοίξτε τη βίδα εξαέρωσης ρεζερβουάρ πριν αφαιρέσετε την τάπα του ρεζερβουάρ.

Η πλήρωση του καυσίμου θα πρέπει να γίνεται πριν τη θέση του κινητήρα εσωτερικής καύσης σε λειτουργία. Όσο ο κινητήρας εσωτερικής καύσης βρίσκεται σε λειτουργία ή όσο το εργαλείο είναι



ακόμα θερμό δεν επιτρέπεται να ανοιχθεί η τάπα του ρεζερβουάρ ή να πληρωθεί αυτό με βενζίνη.

### Μην γεμίζετε υπερβολικά το ρεζερβουάρ καυσίμου!

Για να εξασφαλίσετε τον απαιτούμενο χώρο για τη διαστολή του καυσίμου, μη γεμίζετε το ρεζερβουάρ καυσίμου επάνω από την κάτω ακμή του στομίου πλήρωσης.

Επιπρόσθετα, ακολουθήστε τις υποδείξεις που αναφέρονται στις οδηγίες χρήσης του κινητήρα εσωτερικής καύσης.

Σε περίπτωση που χυθεί βενζίνη, θέστε τον κινητήρα εσωτερικής καύσης σε λειτουργία, μόνον αφού πρώτα καθαρίσετε καλά όλες τις επιφάνειες που λερώθηκαν από τη βενζίνη. Αποφύγετε κάθε προσπάθεια ανάφλεξης μέχρι να εξατμιστούν οι αναθυμιάσεις του καυσίμου (σκουπίστε το χυμένο καύσιμο).

Τα καύσιμα που έχουν χυθεί θα πρέπει να σκουπίζονται αμέσως.

Εάν έχει πέσει βενζίνη στα ρούχα, θα πρέπει να τα αλλάξετε.

Κλείνετε τη βίδα εξαέρωσης του ρεζερβουάρ καυσίμου και τη βάνα καυσίμου μόνο για την μεταφορά και πριν την τοποθέτηση του εργαλείου στη θέση συντήρησης.

Μη φυλάσσετε ποτέ το εργαλείο μέσα σε ένα κτίριο εάν το ρεζερβουάρ περιέχει βενζίνη. Μπορεί να προκληθεί ανάφλεξη των αναθυμιάσεων της βενζίνης εάν αυτές έρθουν σε επαφή με ανοικτή φλόγα ή σπινθήρα.

Τυχόν άδειασμα του ρεζερβουάρ πρέπει να γίνεται σε υπαίθριο χώρο.



### 4.3 Ενδυμασία και εξοπλισμός



Κατά την εργασία θα πρέπει να φοράτε πάντοτε κλειστά ανθεκτικά υποδήματα με αντιολισθητική σόλα. Μην εργάζεστε ποτέ εάν δεν φοράτε υποδήματα ή π.χ. όταν φοράτε πέδιλα.



Κατά την εργασία με το εργαλείο θα πρέπει να χρησιμοποιείτε πάντα προστασία ακοής.



Κατά την εκτέλεση εργασιών συντήρησης και καθαρισμού καθώς και κατά τη μεταφορά του εργαλείου, φοράτε πάντα ανθεκτικά γάντια, ενώ τα μακριά μαλλιά πρέπει να δένονται και να καλύπτονται (με μαντίλι, καπέλο κ.λπ.).



Φοράτε πάντα κατάλληλα προστατευτικά γυαλιά όταν τροχίζετε το μαχαίρι κοπής.

Για τη χρήση του εργαλείου ο χειριστής πρέπει να φορά μακρύ παντελόνι και εφαρμοστά ρούχα.

Μην φοράτε ποτέ φαρδιά ρούχα, τα οποία μπορεί να πιαστούν στα κινητά μέρη του εργαλείου (μοχλοί χειρισμού). Επίσης, μην φοράτε κοσμήματα, γραβάτες και κασκόλ.

### 4.4 Μεταφορά του εργαλείου

Εργάζεστε μόνο με γάντια προκειμένου να αποφύγετε τους τραυματισμούς από τα αιχμηρά ή θερμά μέρη του εργαλείου.

Μη μεταφέρετε το εργαλείο με τον κινητήρα εσωτερικής καύσης σε λειτουργία. Πριν από τη μεταφορά σβήστε τον κινητήρα εσωτερικής καύσης, αφήστε το μαχαίρι να ακινητοποιηθεί, κλείστε τη

βίδα εξαέρωσης ρεζερβουάρ καυσίμου και τη βάνα καυσίμου και αποσυνδέστε το κάλυμμα του μπουζί.

Μεταφέρετε το εργαλείο μόνον αφού πρώτα κρυώσει ο κινητήρας εσωτερικής καύσης.

Χρησιμοποιήστε κατάλληλα βοηθήματα φόρτωσης (ράμπες φόρτωσης, διατάξεις ανύψωσης).

Προστατεύετε το εργαλείο από πτώσεις.

Ασφαλίστε το εργαλείο και τα πρόσθετα εξαρτήματα που μεταφέρετε μαζί μ' αυτό (π.χ. χορτοσυλλέκτη) επάνω στην επιφάνεια φόρτωσης με υλικά στερέωσης κατάλληλων διαστάσεων (ιμάντες, σχοινιά κ.λπ.).

Κατά την ανύψωση και τη μεταφορά αποφύγετε την επαφή με το μαχαίρι κοπής.

Προσέξτε ιδιαίτερα τις υποδείξεις στο κεφάλαιο «Μεταφορά». Σ' αυτό περιγράφεται ο τρόπος ανύψωσης ή πρόσδεσης του εργαλείου. (⇒ 12.)

Τηρείτε τους τοπικούς κανονισμούς που ορίζονται από τη νομοθεσία για τη μεταφορά του εργαλείου και ειδικότερα αυτού που αφορούν την ασφάλεια φορτίου και τη μεταφορά αντικειμένων επάνω σε επιφάνειες φόρτωσης.

### 4.5 Πριν την εργασία

Θα πρέπει να εξασφαλιστεί ότι μ' αυτό το εργαλείο θα εργαστούν μόνον άτομα που γνωρίζουν τις οδηγίες χρήσης.

Πριν από την έναρξη λειτουργίας του εργαλείου ελέγξτε τη στεγανότητα του συστήματος καυσίμου, και ειδικά των ορατών εξαρτημάτων όπως π. χ. ρεζερβουάρ, τάπα ρεζερβουάρ, συνδέσεις

εύκαμπτων σωλήνων. Εάν υπάρχουν διαρροές ή ζημιές μην θέτετε τον κινητήρα εσωτερικής καύσης σε λειτουργία –

### **Κίνδυνος πυρκαγιάς!**

Αναθέστε την επισκευή του εργαλείου στον εμπορικό αντιπρόσωπο πριν το θέσετε σε λειτουργία.

Δώστε προσοχή στους τοπικούς κανονισμούς που αφορούν τους χρόνους λειτουργίας και χρήσης μηχανοκίνητων εργαλείων κήπου με κινητήρα εσωτερικής καύσης ή ηλεκτροκίνητηρα.

Ελέγξτε προσεκτικά την περιοχή όπου θα χρησιμοποιήσετε το εργαλείο και απομακρύνετε πέτρες, κλαδιά, σύρματα, κόκαλα και άλλα ξένα αντικείμενα που μπορεί να εκσφενδονιστούν από το εργαλείο. Τα εμπόδια (π.χ. κομμένοι κορμοί δέντρων, ρίζες) δεν γίνονται εύκολα αντιληπτά στο ψηλό χόρτο.

Για το λόγο αυτό, μαρκάρετε πριν από την εργασία με το εργαλείο όλα τα ξένα σώματα (εμπόδια) τα οποία είναι ενσωματωμένα στο χλοοτάπητα και δεν μπορούν να απομακρυνθούν.

Πριν από τη χρήση του εργαλείου θα πρέπει να αντικατασταθούν τα φθαρμένα ή ελαττωματικά εξαρτήματα. Οι δυσανάγνωστες ή οι φθαρμένες πινακίδες υποδείξεων και προειδοποιήσεων στο εργαλείο θα πρέπει να αντικαθίστανται άμεσα. Ο αντιπρόσωπος της STIHL διαθέτει εφεδρικές αυτοκόλλητες πινακίδες και όλα τα υπόλοιπα ανταλλακτικά.

Το εργαλείο επιτρέπεται να χρησιμοποιείται μόνο όταν βρίσκεται σε κατάσταση ασφαλούς λειτουργίας. Πριν από κάθε έναρξη λειτουργίας βεβαιωθείτε ότι:

- το εργαλείο έχει συναρμολογηθεί σύμφωνα με τον προβλεπόμενο τρόπο.

- το κοπτικό εργαλείο και ολόκληρο το σύστημα κοπής (μαχαίρι κοπής, εξαρτήματα στερέωσης, περίβλημα συστήματος κοπής) βρίσκονται σε άριστη κατάσταση. Ειδικότερα, θα πρέπει να ελέγχετε τη σταθερή εφαρμογή καθώς και την ύπαρξη ζημιών (ρωγμές ή αυλακώσεις) και φθοράς. (⇒ 11.6)

- η τάπα του ρεζερβουάρ έχει βιδωθεί σωστά.

- το ρεζερβουάρ και τα εξαρτήματα τροφοδότησης καυσίμου καθώς και η τάπα του ρεζερβουάρ βρίσκονται σε άριστη κατάσταση,

- οι διατάξεις ασφαλείας (π. χ. μαχαίρι με φρένο και συμπλέκτη στόμιο εξαγωγής, περίβλημα, τιμόνι, σχάρα προστασίας) βρίσκονται σε άριστη κατάσταση και λειτουργούν σωστά.

- ο χορτοσυλλέκτης δεν φέρει ζημιές και έχει συναρμολογηθεί κανονικά. Δεν επιτρέπεται να χρησιμοποιηθεί ένας ελαττωματικός χορτοσυλλέκτης.

- η τάπα του κάρτερ λαδιού έχει βιδωθεί σωστά.

Εάν χρειαστεί, πραγματοποιήστε όλες τις απαιτούμενες εργασίες ή αναζητήστε έναν εμπορικό αντιπρόσωπο. Η STIHL προτείνει τον εμπορικό αντιπρόσωπο STIHL.

## **4.6 Κατά τις εργασίες**

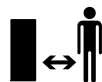

Μην εργάζεστε ποτέ όταν βρίσκονται στην επικίνδυνη περιοχή ζώα ή άλλα άτομα, και ειδικά παιδιά.

Δεν επιτρέπεται να αφαιρεθούν ή να παρακαμφθούν τα χειριστήρια και οι διατάξεις ασφαλείας που έχουν

τοποθετηθεί στο εργαλείο. Ειδικότερα η μπάρα αναστολέα μαχαιριού δεν πρέπει να σταθεροποιείται ποτέ επάνω στην μπάρα του τιμονιού (π. χ. δένοντάς την).



### **Προσοχή – Κίνδυνος τραυματισμών!**

Μην πλησιάζετε ποτέ τα χέρια και τα πόδια σας κοντά ή κάτω από τα περιστρεφόμενα μέρη. Μην έρχεστε ποτέ σε επαφή με το περιστρεφόμενο μαχαίρι. Κρατάτε πάντοτε απόσταση από το άνοιγμα εξαγωγής.

Θα πρέπει να διατηρείτε την οριζόμενη απόσταση ασφαλείας από το τιμόνι. Το τιμόνι θα πρέπει να είναι πάντα σωστά τοποθετημένο και δεν πρέπει να έχει τροποποιηθεί. Μην θέτετε ποτέ σε λειτουργία το εργαλείο όταν το τιμόνι είναι αναδιπλωμένο.

Μη στερεώνετε ποτέ αντικείμενα στο τιμόνι (π. χ. ρουχισμό εργασίας).

Εργάζεστε πάντοτε με το φως της ημέρας ή σε συνθήκες καλού τεχνητού φωτισμού.

Μην εργάζεστε με το εργαλείο σε βροχή, καταιγίδα και ειδικότερα όταν υπάρχει κίνδυνος κεραυνοπληξίας.

Σε υγρό έδαφος υπάρχει αυξημένος κίνδυνος τραυματισμών λόγω περιορισμένης σταθερότητας. Θα πρέπει να εργάζεστε με ιδιαίτερη προσοχή για να μη γλιστρήσετε. Εάν είναι δυνατό, θα πρέπει να αποφεύγεται η χρήση του εργαλείου σε υγρό έδαφος.

**Καυσαέρια:****Κίνδυνος δηλητηρίασεων!**

Εάν νοιώθετε αδιαθεσία, έχετε πονοκέφαλο, πρόβλημα όρασης (π.χ. περιορισμένο οπτικό πεδίο), προβλήματα ακοής, ναυτία, μειωμένη συγκέντρωση, διακόψτε αμέσως την εργασία. Αυτά τα συμπτώματα μπορεί να οφείλονται μεταξύ άλλων από την υψηλή συγκέντρωση καυσαερίων.



Το εργαλείο παράγει επικίνδυνα καυσαέρια όταν ο κινητήρας εσωτερικής λειτουργίας τεθεί σε λειτουργία. Αυτά τα αέρια

περιέχουν μονοξείδιο του άνθρακα, ένα άοσμο και άχρωμο αέριο, καθώς και άλλες βλαβερές ουσίες. Ο κινητήρας εσωτερικής καύσης δεν πρέπει ποτέ να τίθεται σε λειτουργία σε κλειστούς χώρους ή σε χώρους που δεν αερίζονται καλά.

**Εκκίνηση:**

Θέτετε το εργαλείο σε λειτουργία πάντοτε με ιδιαίτερη προσοχή – ακολουθήστε τις υποδείξεις του κεφαλαίου «Θέση του εργαλείου σε λειτουργία» (⇒ 10.). Η εκκίνηση σύμφωνα με αυτές τις οδηγίες περιορίζει τον κίνδυνο τραυματισμών.

**Κίνδυνος τραυματισμών!**

Εάν το σχοινί μίζας τυλιχθεί πολύ γρήγορα, τότε το χέρι τραβιέται προς τον κινητήρα εσωτερικής καύσης με μεγαλύτερη ταχύτητα από ότι η ταχύτητα απελευθέρωσης του σχοινού μίζας. Από αυτήν την επαναφορά μπορεί να προκληθούν κατάγματα, μώλωπες και διαστρέμματα.

Κατά την εκκίνηση θα πρέπει να φροντίζετε πάντοτε για επαρκή απόσταση των ποδιών σας από το κοπτικό εργαλείο.

Πριν από την έναρξη των εργασιών ελέγξτε τη λειτουργία του μαχαιριού με φρένο και συμπλέκτη. (⇒ 8.)

Δεν επιτρέπεται η ανατροπή του εργαλείου κατά την εκκίνηση.

Αποσυμπλέξτε το μαχαίρι πριν την εκκίνηση. Μην πιέζετε την μπάρα μετάδοσης κίνησης κατά τη διαδικασία εκκίνησης.

Μην θέτετε τον κινητήρα εσωτερικής καύσης σε λειτουργία εάν ο αγωγός εξαγωγής δεν είναι καλυμμένος από το στόμιο εξαγωγής ή το χορτοσυλλέκτη.

**Εργασίες σε πλαγιές:**

Εργάζεστε πάντα κάθετα προς τις πλαγιές και ποτέ κατά μήκος αυτών.

Εάν ο χειριστής χάσει τον έλεγχο όταν κόβει το χόρτο κατά μήκος της πλαγιάς, μπορεί να παρασυρθεί από το εργαλείο.

Να είστε ιδιαίτερα προσεκτικοί όταν αλλάζετε πορεία σε πλαγιές και εδάφη με κλίση.

Φροντίζετε πάντα για την καλή ευστάθεια σε πλαγιές και αποφεύγετε την εργασία με το εργαλείο σε απότομες πλαγιές.

Για λόγους ασφαλείας, το εργαλείο δεν πρέπει να χρησιμοποιείται σε πλαγιές με κλίση μεγαλύτερη από 25° (46,6 %).

**Κίνδυνος τραυματισμών!**

Η κλίση πλαγιάς κατά 25° αντιστοιχεί σε κάθετη υψομετρική διαφορά 46,6 cm σε οριζόντια επιφάνεια μήκους 100 cm.

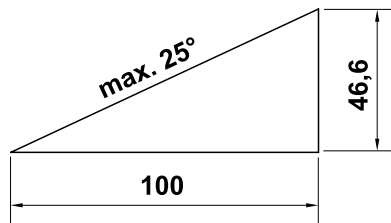

Για να εξασφαλιστεί επαρκής λίπανση του κινητήρα εσωτερικής καύσης, θα πρέπει κατά τη χρήση του εργαλείου σε πλαγιές να τηρούνται επιπλέον οι υποδείξεις που αναφέρονται στις συνοδευτικές οδηγίες χρήσης του κινητήρα εσωτερικής καύσης.

**Εργασία:****Κίνδυνος τραυματισμών!**

Μην πλησιάζετε ποτέ τα χέρια ή τα πόδια σας επάνω ή κάτω από περιστρεφόμενα μέρη και μην τα αγγίζετε.



Μην προσπαθείτε να επιθεωρήσετε το μαχαίρι ενώ το εργαλείο βρίσκεται σε λειτουργία. Μην ανοίγετε ποτέ το στόμιο εξαγωγής χόρτου ή/και μην αφαιρείτε το χορτοσυλλέκτη όσο το μαχαίρι κοπής βρίσκεται σε λειτουργία. Το περιστρεφόμενο μαχαίρι μπορεί να προκαλέσει τραυματισμούς.

Να οδηγείτε πάντα το εργαλείο με ταχύτητα βάδην, σε καμία περίπτωση δεν πρέπει να τρέχετε όταν εργάζεστε. Οδηγώντας γρήγορα το εργαλείο αυξάνεται ο κίνδυνος τραυματισμών π.χ. από γλιστρήμα κλπ.

Να είστε ιδιαίτερα προσεκτικοί όταν κάνετε ελιγμούς με το εργαλείο ή όταν το τραβάτε προς το μέρος σας.

**Υπάρχει μεγάλος κίνδυνος να σκοντάψετε!**

Χρησιμοποιείτε το εργαλείο με ιδιαίτερη προσοχή, όταν εργάζεστε κοντά σε πλαγιές, στις άκρες του οικοπέδου, σε τάφρους και δεξαμενές. Ειδικότερα, θα πρέπει να τηρείτε επαρκή απόσταση από αυτά τα επικίνδυνα σημεία.

Τα αντικείμενα που ενδεχομένως είναι ενσωματωμένα στο χλοοτάπητα (συστήματα ποτίσματος, πάσσαλοι,

βαλβίδες νερού, βάσεις θεμελίωσης, ηλεκτρικά καλώδια κ.λπ.) πρέπει να παρακάμπτονται. Μην περνάτε ποτέ πάνω από τέτοια αντικείμενα.



Δώστε προσοχή στην περιστροφή του κοπτικού εργαλείου, θα χρειαστούν μερικά δευτερόλεπτα για την πλήρη ακινητοποίησή του.

Σβήστε τον κινητήρα εσωτερικής καύσης, αφήστε το εργαλείο να ακινητοποιηθεί και αποσυνδέστε το κάλυμμα του μπουζί,

- προτού απομακρυνθείτε από το εργαλείο ή όταν αυτό δεν επιτηρείται,
- πριν από κάθε ανεφοδιασμό με καύσιμο. Ανεφοδιάζετε με καύσιμο μόνο σε κρύο κινητήρα εσωτερικής καύσης.  
**Κίνδυνος πυρκαγιάς!**
- προτού προβείτε στην απομάκρυνση αντικειμένων που έχουν φρακάρει στον αγωγό εξαγωγής,
- προτού ανασηκώσετε και μετακινήσετε το εργαλείο,
- προτού μεταφέρετε το εργαλείο,
- προτού εκτελέσετε εργασίες στο μαχαίρι κοπής,
- προτού ελέγξετε ή καθαρίσετε το εργαλείο ή προτού το καθαρίσετε ή προτού εκτελέσετε άλλες εργασίες σ' αυτό (π. χ. αναδίπλωση του τιμονιού).
- εάν έχετε χτυπήσει ένα ξένο σώμα ή εάν το χλοοκοπτικό μηχάνημα αρχίσει να δονείται ασυνήθιστα. Σε αυτές τις περιπτώσεις ελέγξτε το εργαλείο και ειδικότερα το σύστημα κοπής (μαχαίρι, άξονας μαχαριού, στερέωση

μαχαριού) για τυχόν ζημιές και πραγματοποιήστε τις απαιτούμενες επισκευές προτού θέσετε πάλι το εργαλείο σε λειτουργία και το χρησιμοποιήσετε.



#### **Κίνδυνος τραυματισμών!**

Οι έντονοι κραδασμοί συνήθως αποτελούν ένδειξη βλάβης. Το χλοοκοπτικό μηχάνημα δεν επιτρέπεται να τεθεί σε λειτουργία εάν ο στροφαλοφόρος άξονας του μαχαριού έχει στραβώσει ή έχει υποστεί φθορές ή εάν το μαχαίρι κοπής έχει στραβώσει. Εάν δεν έχετε τις απαιτούμενες γνώσεις, θα πρέπει να απευθύνεστε πάντα σε έναν εμπορικό αντιπρόσωπο για τις απαιτούμενες επισκευές – η STIHL προτείνει τον εμπορικό αντιπρόσωπο STIHL.

Αποσυμπλέξτε το μαχαίρι κοπής,

- όταν οδηγείτε το εργαλείο από και προς την επιφάνεια χλοοτάπητα που θα επεξεργαστείτε, ή αντίστοιχα όταν το ωθείτε για αυτόν τον σκοπό,
- πριν ωθήσετε το εργαλείο σε μία επιφάνεια χωρίς χόρτο ή αντίστοιχα πριν το οδηγήσετε σε μία τέτοια επιφάνεια,
- όταν το εργαλείο πρέπει να ανατραπεί κατά την ώθηση ή οδήγηση επάνω από άλλες επιφάνειες εκτός του χόρτου,
- πριν ρυθμίσετε το ύψος κοπής,
- πριν ανοίξετε το στόμιο εξαγωγής ή αφαιρέσετε τον χορτοσυλλέκτη.

#### **4.7 Συντήρηση και επισκευές**

Πριν από την έναρξη των εργασιών καθαρισμού, ρύθμισης και συντήρησης:

- Τοποθετήστε το εργαλείο σε σταθερό, επίπεδο έδαφος,
- σβήστε τον κινητήρα εσωτερικής καύσης και αφήστε τον να κρυώσει,
- αφαιρέστε το κάλυμμα μπουζί.

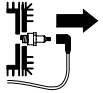

#### **Προσοχή – Κίνδυνος τραυματισμών!**

Απομακρύνετε το κάλυμμα μπουζί από το μπουζί, καθώς ένας ακούσιος σπινθήρας ενδέχεται να οδηγήσει σε πυρκαγιά ή ηλεκτροπληξία.

Η ακούσια επαφή του μπουζί με το κάλυμμα μπουζί μπορεί να οδηγήσει σε αθέλητη εκκίνηση του κινητήρα εσωτερικής καύσης.



#### **Κίνδυνος τραυματισμού από το μαχαίρι κοπής!**

Τραβώντας το σχοινί μίζας το εργαλείο εκτελεί μία περιστροφική κίνηση όταν το μαχαίρι είναι συμπλεγμένο. Φροντίζετε πάντα για επαρκή απόσταση από το μαχαίρι κοπής, ιδιαίτερα από τα χέρια και τα πόδια, όταν τραβάτε το σχοινί μίζας.

Αφήστε το εργαλείο να κρυώσει, κυρίως πριν ξεκινήσετε τις εργασίες στον κινητήρα εσωτερικής καύσης, την πολλαπλή εξαγωγής και το σιγαστήρα εξάτμισης. Ενδέχεται να παρουσιαστούν θερμοκρασίες 80° C ή μεγαλύτερες.

#### **Κίνδυνος εγκαυμάτων!**

Η απευθείας επαφή με το λιπαντικό κινητήρα μπορεί να είναι επικίνδυνη. Εξάλλου δεν επιτρέπεται να χυθεί το λιπαντικό κινητήρα. Η STIHL προτείνει να αναθέσετε την

πλήρωση του λιπαντικού κινητήρα ή την αλλαγή λιπαντικού κινητήρα στον εμπορικό αντιπρόσωπο της STIHL.

### Καθαρισμός:

Μετά τις εργασίες θα πρέπει ολόκληρο το εργαλείο να καθαριστεί σχολαστικά. (⇒ 11.1)

Πριν από την τοποθέτηση στη θέση καθαρισμού κλείστε τη βίδα εξαέρωσης ρεζερβουάρ καυσίμου και τη βάνα καυσίμου.

Με μια ξύλινη βέργα, αφαιρέστε τα συσσωρευμένα υπολείμματα χόρτου. Καθαρίστε το κάτω μέρος του χλοοκοπτικού μηχανήματος με βούρτσα και νερό.

Μη χρησιμοποιείτε ποτέ μηχανήμα καθαρισμού υψηλής πίεσης και μην καθαρίζετε το εργαλείο κάτω από τρεχούμενο νερό (π. χ. με ένα λάστιχο ποτίσματος).

Μην χρησιμοποιείτε σκληρά καθαριστικά μέσα. Αυτά μπορούν να προκαλέσουν φθορές στα πλαστικά και τα μέταλλα, κάτι που περιορίζει την ασφαλή λειτουργία του εργαλείου STIHL.

Για να αποφύγετε τον κίνδυνο πυρκαγιάς, κρατήστε την περιοχή των εισαγωγών του αέρα ψύξης, τα πτερύγια ψύξης και την περιοχή της εξαίτησης καθαρή π. χ. από χόρτα, άχυρα, βρύα, φύλλα ή γράσο.

### Εργασίες συντήρησης:

Επιτρέπεται να εκτελεστούν μόνον οι εργασίες συντήρησης που περιγράφονται στις οδηγίες χρήσης, όλες οι άλλες εργασίες θα πρέπει να ανατεθούν στον εμπορικό αντιπρόσωπο.

Εάν δεν έχετε τις απαιτούμενες γνώσεις και τα βοηθήματα, να απευθύνεστε **πάντα** σε έναν εμπορικό αντιπρόσωπο.

Η STIHL προτείνει, οι εργασίες

συντήρησης και οι επισκευές να πραγματοποιούνται μόνο από έναν εμπορικό αντιπρόσωπο STIHL. Οι εμπορικοί αντιπρόσωποι STIHL παρακολουθούν τακτικά εκπαιδευτικά σεμινάρια και έχουν στη διάθεσή τους τις απαραίτητες τεχνικές πληροφορίες.

Χρησιμοποιήστε μόνο εργαλεία, πρόσθετο εξοπλισμό και προσαρμοζόμενα μηχανήματα που έχουν εγκριθεί από την STIHL για αυτό το εργαλείο ή αλλά τεχνικά ίδια εξαρτήματα, διαφορετικά υπάρχει κίνδυνος να προκληθούν ατυχήματα με σωματικές βλάβες και ζημιές στο εργαλείο. Εάν έχετε απορίες θα πρέπει να απευθυνθείτε σε έναν εμπορικό αντιπρόσωπο.

Τα γνήσια εργαλεία, ο πρόσθετος εξοπλισμός και τα ανταλλακτικά STIHL είναι ειδικά σχεδιασμένα για το εργαλείο και έχουν προσαρμοστεί στις ανάγκες και τις απαιτήσεις του χρήστη. Τα γνήσια ανταλλακτικά STIHL θα τα αναγνωρίσετε από τον κωδικό ανταλλακτικού STIHL, την επιγραφή STIHL και ενδεχομένως από το αναγνωριστικό σήμα ανταλλακτικών STIHL. Στα μικρά εξαρτήματα ενδέχεται να υπάρχει μόνο το σήμα.

Για λόγους ασφαλείας, τα εξαρτήματα ροής καυσίμου (σωληνώσεις καυσίμου, βάνα καυσίμου, ρεζερβουάρ, τάπα ρεζερβουάρ, οι συνδέσεις κλπ.) θα πρέπει να ελέγχονται τακτικά από έναν εμπορικό αντιπρόσωπο για τυχόν φθορές ή διαρροές και να αντικαθιστώνται εάν κάτι τέτοιο κρίνεται αναγκαίο από έναν ειδικευμένο τεχνικό (η STIHL προτείνει τον εμπορικό αντιπρόσωπο STIHL).

Διατηρείτε τα αυτοκόλλητα υποδείξεων και προειδοποιήσεων πάντοτε καθαρά και ευανάγνωστα. Τα φθαρμένα ή χαμένα αυτοκόλλητα θα πρέπει να αντικαθιστώνται με νέα γνήσια

αυτοκόλλητα από τον εμπορικό αντιπρόσωπο STIHL. Σε περίπτωση που ένα εξάρτημα αντικατασταθεί από ένα νέο ανταλλακτικό, φροντίστε να τοποθετήσετε σ' αυτό τα ίδια αυτοκόλλητα.

Οι εργασίες στο σύστημα κοπής θα πρέπει να γίνονται με ιδιαίτερη προσοχή και μόνο με τη χρήση χοντρών γαντιών εργασίας.

Διατηρείτε πάντοτε καλά σφιγμένα όλα τα παξιμάδια, τους πείρους και τις βίδες, και ειδικότερα τη βίδα μαχαριού, ώστε το εργαλείο να βρίσκεται πάντα σε ασφαλή κατάσταση λειτουργίας.

Ελέγχετε τακτικά ολόκληρο το εργαλείο και το χορτοσυλλέκτη, ειδικότερα πριν από την αποθήκευση (π.χ. πριν από τη χειμερινή παύση εργασιών) για τυχόν φθορές και ζημιές. Για λόγους ασφαλείας θα πρέπει να αντικαταστήσετε αμέσως τα φθαρμένα τμήματα ή τα τμήματα που έχουν υποστεί ζημιά, ώστε το εργαλείο να βρίσκεται σε μία ασφαλή κατάσταση λειτουργίας.

Μην αλλάζετε ποτέ τις βασικές ρυθμίσεις του κινητήρα εσωτερικής καύσης και μην τον λειτουργείτε με υπερβολικές στροφές.

Τα κατασκευαστικά μέρη και τα προστατευτικά συστήματα που αφαιρούνται πριν από τις εργασίες συντήρησης πρέπει αμέσως μετά την ολοκλήρωση των εργασιών να επανατοποθετηθούν στη σωστή θέση τους.

---

### 4.8 Αποθήκευση σε μεγαλύτερα διαστήματα παύσης της λειτουργίας

Αφήστε τον κινητήρα εσωτερικής καύσης να κρυώσει πριν αποθηκεύσετε το εργαλείο σε έναν κλειστό χώρο.

Φυλάσσετε το εργαλείο με άδειο ρεζερβουάρ και ανοικτή τη βίδα εξαέρωσης ρεζερβουάρ καυσίμου, καθώς και τα καύσιμα σε έναν ασφαλισμένο και καλά αεριζόμενο χώρο.

Βεβαιωθείτε ότι το εργαλείο προστατεύεται από μη εξουσιοδοτημένη χρήση (π.χ. από παιδιά).

Μη φυλάσσετε ποτέ το εργαλείο μέσα σε ένα κτίριο εάν το ρεζερβουάρ περιέχει βενζίνη. Μπορεί να προκληθεί ανάφλεξη των αναθυμιάσεων της βενζίνης εάν αυτές έρθουν σε επαφή με ανοικτή φλόγα ή σπινθήρα.

Σε περίπτωση που πρέπει να εκκενωθεί το ρεζερβουάρ καυσίμου, π.χ. για την ακινητοποίηση πριν από τη χειμερινή παύση, θα πρέπει η εκκένωση να γίνει σε έναν εξωτερικό χώρο (αδειάστε το ρεζερβουάρ π.χ. λειτουργώντας τον κινητήρα).

Καθαρίστε σχολαστικά το εργαλείο πριν από την αποθήκευση (π.χ. χειμερινή παύση).

Αποθηκεύετε το εργαλείο μόνο με αποσυνδεδεμένο κάλυμμα μπουζί.

Το εργαλείο θα πρέπει να φυλάσσεται μόνον σε ασφαλή για τη λειτουργία του κατάσταση.

Φυλάξτε το εργαλείο σε μία επίπεδη επιφάνεια με τέτοιο τρόπο, ώστε να μην μπορεί να κυλήσει από μόνο του.

#### 4.9 Απόρριψη

Τα προϊόντα απόρριψης όπως παλιά λάδια ή καύσιμα, χρησιμοποιημένα λιπαντικά, φίλτρα, μπαταρίες και άλλα παρόμοια αναλώσιμα υλικά μπορεί να βλάψουν τον άνθρωπο, τα ζώα και το

περιβάλλον και γι' αυτόν το λόγο θα πρέπει να απορρίπτονται με τον προβλεπόμενο τρόπο.

Απευθυνθείτε σε ένα κέντρο ανακύκλωσης ή στον εμπορικό αντιπρόσωπο για να μάθετε πώς γίνεται η σωστή απόρριψη αυτών των προϊόντων. Η STIHL προτείνει τον εμπορικό αντιπρόσωπο STIHL.

Βεβαιωθείτε ότι θα παραδώσετε το αχρηστευμένο εργαλείο για απόρριψη σε ένα σημείο συλλογής απορριμμάτων. Αχρηστέψτε το εργαλείο πριν την απόρριψη. Για να αποτρέψετε τα ατυχήματα, αφαιρέστε το καλώδιο του μπουζί, αδειάστε το ρεζερβουάρ καυσίμου και αφαιρέστε το λιπαντικό κινητήρα.

#### Κίνδυνος τραυματισμού από το μαχαίρι κοπής!

Μην αφήνετε χωρίς επιτήρηση το χλοοκοπτικό, ακόμα και όταν είναι αχρηστευμένο. Βεβαιωθείτε ότι το εργαλείο και ιδιαίτερα το μαχαίρι κοπής φυλάσσονται μακριά από παιδιά.

## 5. Περιγραφή συμβόλων

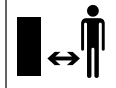

#### Προσοχή!

Πριν από την πρώτη θέση σε λειτουργία διαβάστε προσεκτικά τις οδηγίες χρήσης.

#### Κίνδυνος τραυματισμών!

Κρατήστε τα άτομα μακριά από την επικίνδυνη περιοχή.

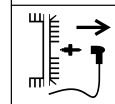

#### Κίνδυνος τραυματισμών!

Αποσυνδέστε το κάλυμμα του μπουζί πριν από την εκτέλεση εργασιών στο κοπτικό εργαλείο και την εκτέλεση εργασιών συντήρησης και καθαρισμού.

#### Κίνδυνος τραυματισμών!

Κρατάτε τα χέρια και τα πόδια σας μακριά από τα μαχαίρια!

Το σύστημα κοπής συνεχίζει να περιστρέφεται μερικά δευτερόλεπτα μετά την απενεργοποίηση (φρένο του κινητήρα εσωτερικής καύσης/φρένο μαχαριού).

Φοράτε προστατευτικά ακοής κατά τις εργασίες.

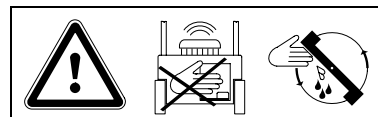

#### Προσοχή – Κίνδυνος τραυματισμών!

Μην φέρνετε ποτέ τα χέρια σας στην περιοχή λειτουργίας του μαχαριού όταν ο κινητήρας εσωτερικής καύσης βρίσκεται σε λειτουργία.

#### Ρύθμιση ταχύτητας:

#### RM 756 YS, RM 756 YC:



Μέγιστη ταχύτητα



Ελάχιστη ταχύτητα

Ρύθμιση γκαζιού:



Θέση τσοκ



Θέση εκκίνησης



Θέση διακοπής

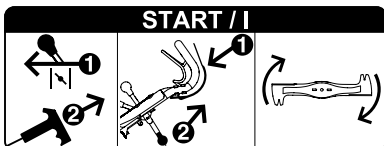

Θέστε σε λειτουργία τον κινητήρα εσωτερικής καύσης, συμπλέξτε το μαχαίρι.

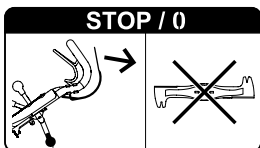

Αποσυμπλέξτε το μαχαίρι κοπής.

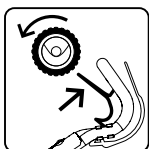

Ενεργοποιήστε την μετάδοση κίνησης.

## 6. Περιεχόμενα συσκευασίας



Θέση	Περιγραφή	Τεμ.
A	Βασικό εργαλείο με τιμόνι	1
B	Πλαίσιο χορτοσυλλέκτη	1
C	Ύφασμα χορτοσυλλέκτη	1
D	Στόμιο χορτοσυλλέκτη	1
E	Στηρίγματα καλωδίου	2
F	Εύκαμπτος σωλήνας προστασίας	1
-	Οδηγίες χρήσης	1
-	Οδηγίες χρήσης του κινητήρα εσωτερικής καύσης	1

RM 756 GS, RM 756 YS:

G	Βίδα με επίπεδη στρογγυλή κεφαλή	4
H	Παξιμάδι ασφάλισης	4

RM 756 GC, RM 756 YC:

I	Λαμαρινόβιδα	1
J	Χειρολαβή μεταφοράς	1

## 7. Προετοιμασία του εργαλείου για χρήση



### Κίνδυνος τραυματισμών!

Προσέξτε ιδιαίτερα τις υποδείξεις ασφαλείας στο κεφάλαιο "Για τη δική σας ασφάλεια" (⇒ 4.).

- Για την εκτέλεση όλων των εργασιών που περιγράφονται τοποθετήστε το εργαλείο σε ένα οριζόντιο, επίπεδο και σταθερό υπόστρωμα.

## 7.1 Τοποθέτηση τιμονιού

RM 756 GC, RM 756 YC:



- **1** Ξεβιδώστε τη βίδα (1) και αφαιρέστε την μαζί με τη ροδέλα (2). Λύστε τις βίδες (3).
- **2** Περάστε το τιμόνι (4) στο στήριγμα τιμονιού (5) και διπλώστε το προς τα επάνω, μέχρι η οβάλ οπή να βρίσκεται επάνω από την οπή του περιβλήματος, προσέχοντας συγχρόνως να είναι σωστά τοποθετημένες οι ντίζες (βλέπε εικόνα).
- **3** Βιδώστε τη βίδα (1) με τη ροδέλα (2), προσέχοντας ώστε να βιδωθεί μαζί και η προστατευτική ποδιά (6).
- **4** Σφίξτε τις βίδες (3) με 21 - 29 Nm. Ρυθμίστε το τιμόνι στο επιθυμητό ύψος εργασίας και κρατήστε το σε αυτήν τη θέση, σφίξτε τη βίδα (1).
- Ελέγξτε τη σωστή τοποθέτηση: Το τιμόνι θα πρέπει να είναι σταθερά τοποθετημένο, οι ντίζες πρέπει να βρίσκονται πίσω και έξω από το τιμόνι.

RM 756 GC, RM 756 YC:  
Τοποθέτηση χειρολαβής μεταφοράς



- **1** Περάστε τη χειρολαβή μεταφοράς (J) στο σωλήνα του τιμονιού, με την εγκοπή (4) να κοιτά προς τα επάνω, με τον τρόπο που απεικονίζεται.
- **2** Βιδώστε τη λαμαρινόβιδα (I) και προσέξτε ώστε η εγκοπή της χειρολαβής μεταφοράς να βρίσκεται στη θέση της.  
Ροπή σύσφιξης:  
**3 - 4 Nm**



- **1** Περάστε το επάνω τμήμα τιμονιού (1) με τα ανοικτά άκρα στα κάτω τμήματα τιμονιού (2) και κρατήστε το σε αυτήν τη θέση. Περάστε τις βίδες (G) στις οπές, από έξω προς τα μέσα, περάστε τα παξιμάδια ασφάλισης (H) και σφίξτε με 19 - 27 Nm.
- **2** Ρυθμίστε το τιμόνι στο επιθυμητό ύψος εργασίας και κρατήστε το σε αυτήν τη θέση, σφίξτε τη βίδα (3).
- Ελέγξτε τη σωστή τοποθέτηση: Το επάνω τμήμα τιμονιού πρέπει να είναι σταθερά συνδεδεμένο με το κάτω τμήμα τιμονιού, οι ντίζες βρίσκονται πίσω και έξω από το τιμόνι.

## 7.2 Τοποθέτηση εύκαμπτου σωλήνα προστασίας



- Τοποθετήστε όλες τις ντίζες στον εύκαμπτο σωλήνα προστασίας (F).
- Περάστε το σπήριγμα καλωδίων (E) από το επάνω άνοιγμα που υπάρχει στο δεξιό κάτω τμήμα τιμονιού (1) και στερεώστε με αυτό τον εύκαμπτο σωλήνα προστασίας (F).
- Στερεώστε τον εύκαμπτο σωλήνα προστασίας (F) με το σπήριγμα καλωδίων (E) στο δεξιό κάτω τμήμα τιμονιού, με τον τρόπο που απεικονίζεται.



Κατά την πρώτη λειτουργία θα πρέπει να ελεγχθούν οι ντίζες και να ρυθμιστούν εάν χρειάζεται. (⇒ 11.9)

## 7.3 Ρύθμιση ύψους κοπής με έναν τροχό



Σε κάθε τροχό μπορείτε με τον αντίστοιχο μοχλό να ρυθμίσετε το ύψος κοπής σε έξι διαφορετικές θέσεις.

Χαμηλότερο ύψος κοπής (1): 25 mm

Μεγαλύτερο ύψος κοπής (6): 90 mm

### Ρύθμιση ύψους κοπής:

- Πιέστε τον μοχλό (1) προς τον τροχό, ρυθμίστε στην επιθυμητή θέση και κουμπώστε τον στην αντίστοιχη εγκοπή.

Εκτελέστε αυτήν τη διαδικασία και στους 4 τροχούς.



### Αποφύγετε τις ζημιές στο εργαλείο!

Για να αποφύγετε την ανατροπή του εργαλείου, ρυθμίστε πρώτα το ύψος κοπής στους πίσω τροχούς και μετά στους μπροστινούς τροχούς.

Δώστε προσοχή κατά τη ρύθμιση σε ένα χαμηλότερο ύψος κοπής – ολόκληρο το βάρος του εργαλείου ασκείται στον τελευταίο τροχό.

## 7.4 Ρύθμιση ύψους τιμονιού



Το ύψος εργασίας του τιμονιού μπορεί να ρυθμιστεί σε 3 επίπεδα.

- Ξεβιδώστε τη βίδα (1).
- Κρατήστε το τιμόνι (2) με τα δύο χέρια και κινώντας το επάνω-κάτω φέρτε το στο επιθυμητό ύψος εργασίας και κρατήστε το σε αυτήν τη θέση.
- Βιδώστε τη βίδα (1) και σφίξτε την.

## 7.5 Καύσιμο και λιπαντικό κινητήρα



### Αποφύγετε τις ζημιές στο εργαλείο!

Συμπληρώστε λιπαντικό κινητήρα πριν από την πρώτη θέση σε λειτουργία. Για την πλήρωση του λιπαντικού κινητήρα ή για τον ανεφοδιασμό καυσίμου χρησιμοποιείτε ένα κατάλληλο βοήθημα (π.χ. χοάνη).

### Λιπαντικό κινητήρα

Παρακαλούμε ενημερωθείτε για τις ποσότητες πλήρωσης λαδιού και τους κατάλληλους τύπους λιπαντικού κινητήρα από τις οδηγίες χρήσης του κινητήρα εσωτερικής καύσης.



Ελέγχετε τακτικά τη στάθμη πλήρωσης του λιπαντικού (βλέπε οδηγίες χρήσης κινητήρα εσωτερικής καύσης).

Αποφεύγετε την ελλιπή και υπερβολική πλήρωση λιπαντικού πέραν της ενδεικνυόμενης στάθμης.

Βιδώστε και σφίξτε σωστά τη τάπα του κάρτερ πριν θέσετε σε λειτουργία τον κινητήρα εσωτερικής καύσης.

### Καύσιμο

Χρησιμοποιείτε μόνον φρέσκα, φιλικά προς το περιβάλλον, επώνυμα καύσιμα:

– Αμόλυβδη βενζίνη

Για στοιχεία σχετικά με την ποιότητα του καυσίμου –αριθμό οκτανίων, παρακαλούμε ανατρέξτε στις οδηγίες χρήσης του κινητήρα εσωτερικής καύσης.





Για στοιχεία σχετικά με τη χωρητικότητα του ρεζερβουάρ ανατρέξτε στο κεφάλαιο «Τεχνικά στοιχεία». (⇒ 17.)

### Συμπλήρωση καυσίμου

- Ανοίξτε τη βίδα εξαέρωσης ρεζερβουάρ (1).
- Ξεβιδώστε την τάπα του ρεζερβουάρ (2).
- Συμπληρώστε καύσιμο (χρησιμοποιήστε χοάνη).
- Βιδώστε πάλι την τάπα του ρεζερβουάρ (1).



Ανοίξτε τη βίδα εξαέρωσης ρεζερβουάρ (1) και τη βάνα καυσίμου (3) πριν θέσετε σε λειτουργία τον κινητήρα εσωτερικής καύσης.

### 7.6 Συναρμολόγηση χορτοσυλλέκτη



- Περάστε το ύφασμα του χορτοσυλλέκτη (C) επάνω από το πλαίσιο του χορτοσυλλέκτη (B). Οι μπάρες (1) και η χειρολαβή (2) θα πρέπει να βρίσκονται στην εξωτερική πλευρά του υφάσματος.
- Περάστε τα ενσωματωμένα πλαστικά προφίλ (3) επάνω από το πλαίσιο του χορτοσυλλέκτη και πιέστε τα με δύναμη. Ξεκινήστε πιέζοντας κάτω από τη λαμαρίνα καθοδήγησης (4) του πλαισίου χορτοσυλλέκτη.
- Κρεμάστε το στόμιο (D) πρώτα αριστερά και μετά δεξιά στο πλαίσιο του χορτοσυλλέκτη. Στη συνέχεια κουμπώστε το πιέζοντας δυνατά και στις δύο πλευρές.

### 7.7 Τοποθέτηση και αφαίρεση χορτοσυλλέκτη



#### Τοποθέτηση:

- Ανοίξτε και κρατήστε ανοικτό το στόμιο εξαγωγής (1).
- Κρατήστε τον χορτοσυλλέκτη από τη χειρολαβή (2) και περάστε τον με τη λαμαρίνα καθοδήγησης (3) στη θυρίδα εξαγωγής (4).
- Τοποθετήστε τα στηρίγματα (5) στις υποδοχές (6) αριστερά και δεξιά, ανάμεσα στο εργαλείο και το τιμόνι, και κρεμάστε τον χορτοσυλλέκτη ωθώντας απαλά.
- Αφήστε το στόμιο εξαγωγής (1).

#### Αφαίρεση:

- Ανασηκώστε το στόμιο εξαγωγής (1).
- Κρατήστε τον χορτοσυλλέκτη από τη χειρολαβή (2) και ξεκρεμάστε τον.
- Κλείστε το στόμιο εξαγωγής (1).

## 8. Μαχαίρι με φρένο και συμπλέκτη (BBC)



Το χλοοκοπτικό σας μηχάνημα εξοπλίζεται με ένα **μαχαίρι με φρένο και συμπλέκτη (BBC)**.

Αυτό σημαίνει ότι μετά την αποσύμπτυξη του μαχαιριού αυτό θα ακινητοποιηθεί μετά από πολύ σύντομο χρόνο, ωστόσο ο κινητήρας εσωτερικής καύσης θα συνεχίσει να λειτουργεί.

Για να αποφύγετε τους πιθανούς τραυματισμούς ή την πρόκληση ζημιών στο εργαλείο, εξοικειωθείτε με τη

λειτουργία του συστήματος BBC πριν από την πρώτη χρήση του χλοοκοπτικού μηχανήματος.

### Χειρισμός με τα δύο χέρια:

Μπορείτε να συμπλέξετε το μαχαίρι κοπής, ενώ ο κινητήρας εσωτερικής καύσης είναι σε λειτουργία, ως εξής: Πιέστε την μπάρα αναστολέα μαχαιριού (1) προς το τιμόνι και κρατήστε την πιεσμένη, μετά τραβήξτε τον μοχλό συμπλέκτη μαχαιριού (2) με το άλλο χέρι προς τα επάνω και κουμπώστε τον.



#### Κίνδυνος τραυματισμών!

Για λόγους ασφαλείας δεν θα πρέπει ποτέ να παρακάμπτετε τη λειτουργία της μπάρας, π.χ. δένοντάς την στο τιμόνι.

Πριν από κάθε χρήση θα πρέπει να ελέγχετε τη λειτουργία του μαχαιριού με συμπλέκτη και φρένο. (⇒ 10.4)



#### Αποφύγετε τις ζημιές στο εργαλείο!

Αποφύγετε την υπερβολική καταπόνηση, επειδή αυτό μπορεί να οδηγήσει σε αυξημένη φθορά του μαχαιριού με φρένο και συμπλέκτη και κατά συνέπεια και σε υπερθέρμανση. (⇒ 9.)

## 9. Υποδείξεις για την εργασία

### Αποφύγετε την υπερβολική καταπόνηση του μαχαιριού με φρένο και συμπλέκτη

Υπερβολική καταπόνηση μπορεί να συμβεί,

- εάν εκτελείται κοπή με γεμάτο χορτοσυλλέκτη.
- εάν το κανάλι κοπής έχει βουλώσει.

- εάν εκτελείται κοπή ψηλού χόρτου με πολύ μεγάλη ταχύτητα.

Το μαχαίρι μπλοκάρει, το χόρτο δεν κόβεται και ο κινητήρας εσωτερικής καύσης σβήνει.

Για το λόγο αυτό, δεν θα πρέπει ποτέ να κόβετε το χόρτο με βουλωμένο κανάλι κοπής ή με γεμάτο χορτοσυλλέκτη, προσαρμόστε την ταχύτητα κίνησης στις υπάρχουσες συνθήκες. Εάν χρειαστεί χρησιμοποιήστε το αλεστικό σύστημα (πρόσθετος εξοπλισμός).

### Τέλος εργασίας

Μετά την ολοκλήρωση των εργασιών καθαρίζετε το περιβλημα και τον κινητήρα εσωτερικής καύσης από τα εύφλεκτα υλικά (χόρτα, φύλλα κ.λπ.), ώστε να αποφεύγεται ο κίνδυνος πυρκαγιάς.

**Για καλοδιατηρημένο και πυκνό χλοοτάπητα πρέπει να τηρούνται τα εξής:**

- κοπή χόρτου με μειωμένη ταχύτητα.
- συχνή κοπή και διατήρηση μικρού ύψους του χόρτου.
- εάν το χόρτο δεν κοπεί πολύ κοντό όταν το κλίμα είναι ιδιαίτερα θερμό και ξηρό, θα ξεραθεί και θα καταστραφεί από τον ήλιο.
- εργασία με καλά ακονισμένο μαχαίρι, για το λόγο αυτό τροχίζετε τακτικά τα μαχαίρια (εμπορικός αντιπρόσωπος).
- τακτική αλλαγή της φοράς κοπής.

## 9.1 Περιοχή εργασίας του χειριστή



- Κατά την εκκίνηση και κατά τη διάρκεια λειτουργίας κινητήρα εσωτερικής καύσης, ο χειριστής θα πρέπει να βρίσκεται πάντα εντός της περιοχής εργασίας πίσω από το τιμόνι για λόγους ασφαλείας. Θα πρέπει να διατηρείτε την οριζόμενη απόσταση ασφαλείας από το τιμόνι.
- Ο χειρισμός του χλοοκοπτικού μηχανήματος επιτρέπεται να γίνεται αποκλειστικά και μόνο από ένα άτομο. Τα άλλα άτομα θα πρέπει να παραμένουν μακριά από την επικίνδυνη περιοχή. (⇒ 4.)

## 10. Θέση του εργαλείου σε λειτουργία



### Κίνδυνος τραυματισμών!

Πριν από την έναρξη λειτουργίας διαβάστε με προσοχή και ακολουθήστε τις υποδείξεις του κεφαλαίου "Για τη δική σας ασφάλεια". (⇒ 4.)

## 10.1 Εκκίνηση κινητήρα εσωτερικής καύσης



- Ελέγξτε τη στάθμη λαδιού και καυσίμου. (⇒ 7.5)
- Ανοίξτε τη βίδα εξαέρωσης ρεζερβουάρ καυσίμου (1) και τη βάνα καυσίμου (2).

- Εάν ο κινητήρας εσωτερικής καύσης είναι κρύος φέρτε τον μοχλό ρύθμισης γκαζιού (3) στη θέση **τσοκ** (4).



Εάν ο κινητήρας εσωτερικής καύσης είναι ζεστός ή εάν ο καιρός είναι ζεστός, φέρτε τον μοχλό ρύθμισης γκαζιού (3) στη θέση **εκκίνησης** (5).



- Τραβήξτε αργά το σχοινί της μίζας (6) προς τα έξω μέχρι το σημείο αντίστασης του συμπιεστή, μετά τραβήξτε με δύναμη σε απόσταση ίση με το μήκος του χεριού για να αποφύγετε την επαναφορά. Φέρτε το σχοινί της μίζας πάλι στην αρχική θέση, έτσι ώστε να μπορεί να τυλιχθεί σωστά στηνμπομπίνα. Επαναλάβετε τη διαδικασία εκκίνησης μέχρι ο κινητήρας εσωτερικής καύσης να πάρει μπρος.
- Φέρτε τον μοχλό ρύθμισης γκαζιού (3) στη θέση **εκκίνησης** (5).



### Κίνδυνος τραυματισμών!

Εάν το σχοινί μίζας τυλιχθεί πολύ γρήγορα, τότε το χέρι τραβιέται προς τον κινητήρα εσωτερικής καύσης με μεγαλύτερη ταχύτητα από ότι η ταχύτητα απελευθέρωσης του σχοινοβίου.

Μπορεί να προκληθούν κατάγματα, μώλωπες και διαστρέμματα.

## 10.2 Σύμπλεξη μαχαιριού κοπής



### Αποφύγετε τις ζημιές στο εργαλείο!

Μην συμπλέκετε το μαχαίρι κοπής σε ψηλό χόρτο, συμπλέκετε μόνο όταν ο κινητήρας εσωτερικής καύσης λειτουργεί στις μέγιστες στροφές.

Συμπλέκετε πάντα προοδευτικά για να αποφύγετε την άσκοπη φθορά του συμπλέκτη του μαχαιριού.

- **1** Πιέστε προς το τιμόνι την μπάρα αναστολέα μαχαιριού (1) και κρατήστε την πιεσμένη.
- **2** Τραβήξτε τον μοχλό συμπλέκτη μαχαιριού (2) μέχρι τέρματος προς τα πίσω και κουμπώστε τον.
- Κατά τη διάρκεια εργασίες κρατάτε πιεσμένη την μπάρα αναστολέα μαχαιριού (1).

## 10.3 Αποσύμπλεξη μαχαιριού κοπής



- **1** Απελευθερώστε την μπάρα αναστολέα μαχαιριού (1).

Ο μοχλός του συμπλέκτη μαχαιριού (2) απασφαλίζεται και επανέρχεται στην αρχική θέση. Το μαχαίρι κοπής αποσυμπλέκεται και ακινητοποιείται, ο κινητήρας εσωτερικής καύσης συνεχίζει να λειτουργεί.

## 10.4 Έλεγχος μαχαιριού με φρένο και συμπλέκτη (BBC)

Πριν την έναρξη εργασιών θα πρέπει να ελεγχθεί η λειτουργία του μαχαιριού με φρένο και συμπλέκτη **τρεις** φορές:

- Συμπλέξτε το μαχαίρι κοπής με τον κινητήρα εσωτερικής καύσης να βρίσκεται σε λειτουργία. (⇒ 10.2)  
Το περιστρεφόμενο μαχαίρι κοπής παράγει έναν θόρυβο τον οποίον θα αντιληφθείτε καθαρά.
- Αποσυμπλέξτε το μαχαίρι (απελευθερώστε την μπάρα αναστολέα μαχαιριού). (⇒ 10.3)  
Το μαχαίρι με φρένο και συμπλέκτη αποσυνδέεται από το σύστημα μετάδοσης του κινητήρα εσωτερικής καύσης και ακινητοποιείται. Αυτή η διαδικασία συνοδεύεται από την παύση του θορύβου και πρέπει να διαρκεί το πολύ 3 δευτερόλεπτα. Όταν το μαχαίρι είναι ακινητοποιημένο δεν επιτρέπεται να ακούγεται κανένας θόρυβος περιστροφής.

## Μέτρηση του χρόνου συνεχιζόμενης λειτουργίας

Ο χρόνος συνεχιζόμενης λειτουργίας είναι αντίστοιχος με τη διάρκεια του ήχου περιστροφής μετά την αποσύμπλεξη και μπορεί να μετρηθεί με χρονόμετρο.

Εάν το μαχαίρι με φρένο και συμπλέκτη δεν λειτουργεί με τον τρόπο που περιγράφεται (π. χ. μεγάλος χρόνος ακινητοποίησης μαχαιριού ή συνέχιση του θορύβου περιστροφής μετά την αποσύμπλεξη του μαχαιριού), δεν επιτρέπεται να θέσετε σε λειτουργία το εργαλείο.



## Κίνδυνος τραυματισμών!

Σε αυτήν την περίπτωση θέστε εκτός λειτουργίας τον κινητήρα εσωτερικής καύσης, αποσυνδέστε το κάλυμμα του μπουζί και ζητήστε από εκπαιδευμένο προσωπικό να πραγματοποιήσει τις απαιτούμενες επισκευές. Η STIHL προτείνει τον εμπορικό αντιπρόσωπο STIHL.

## 10.5 Ενεργοποίηση μετάδοσης κίνησης

### RM 756 YC, RM 756 YS:



Τα χλοοκοπτικά μηχανήματα εξοπλίζονται με υδροστατικό κιβώτιο. Η ταχύτητα κίνησης προσαρμόζεται αδιαβάθμητα όταν η μετάδοση κίνησης είναι ενεργοποιημένη.

- Θέστε τον κινητήρα εσωτερικής καύσης σε λειτουργία. (⇒ 10.1)
- **1** Ρυθμίστε την επιθυμητή ταχύτητα με τον μοχλό ταχύτητας κίνησης (1). Η STIHL συστήνει να ξεκινήσετε αργά και να επιλέξετε μία χαμηλή ταχύτητα κίνησης.
- **2** Τραβήξτε την μπάρα μετάδοσης κίνησης (2) προς το τιμόνι και κρατήστε την σε αυτήν τη θέση.  
Η μετάδοση κίνησης ενεργοποιείται και το χλοοκοπτικό μηχανήμα αρχίζει να κινείται προς τα εμπρός.

## Ταχύτητα κίνησης:

Αδιαβάθμητα από



0,5 km/h

έως



5,5 km/h

## RM 756 GC, RM 756 GS:



Το χλοοκοπτικό μηχανήμα εξοπλίζεται με κιβώτιο μετάδοσης τριών ταχυτήτων. Οι τρεις ταχύτητες πορείας μπροστά μπορούν να αλλαχθούν κατά βούληση με ενεργοποιημένη τη μετάδοση της κίνησης.

- Θέστε τον κινητήρα εσωτερικής καύσης σε λειτουργία. (⇒ 10.1)
- **1** Επιλέξτε την ταχύτητα που θέλετε με τον μοχλό επιλογέα ταχύτητας (1). Η STIHL συστήνει να ξεκινήσετε αργά και να επιλέξετε την 1η ταχύτητα.
- **2** Τραβήξτε την μπάρα μετάδοσης κίνησης (2) προς το τιμόνι και κρατήστε την σε αυτήν τη θέση. Η μετάδοση κίνησης ενεργοποιείται και το χλοοκοπτικό μηχανήμα αρχίζει να κινείται προς τα εμπρός.

### Ταχύτητα κίνησης:

1. ταχύτητα: 2,5 km/h
2. ταχύτητα: 3,7 km/h
3. ταχύτητα: 5,0 km/h

## 10.6 Απενεργοποίηση μετάδοσης κίνησης



- **1** Για να θέσετε εκτός λειτουργίας τη μετάδοση κίνησης απελευθερώστε την μπάρα μετάδοσης κίνησης (1).

## 10.7 Θέση του κινητήρα εσωτερικής καύσης εκτός λειτουργίας



- Για να θέσετε εκτός λειτουργίας τον κινητήρα εσωτερικής καύσης, φέρτε τον μοχλό ρύθμισης γκαζιού (1) στη θέση **διακοπής** (2).



## 10.8 Χορτοσυλλέκτης (υφασμάτινος) με ύφασμα προστασίας από τη σκόνη



Στην επάνω πλευρά του χορτοσυλλέκτη έχει τοποθετηθεί ένα ύφασμα προστασίας από τη σκόνη (1), το οποίο εμποδίζει την εκτόξευση της σκόνης προς τα επάνω και προς το μέρος του χειριστή.

### Ένδειξη στάθμης πλήρωσης:

Με το ρεύμα αέρα, που δημιουργείται από την περιστροφική κίνηση του μαχαριού και το οποίο είναι υπεύθυνο για την πλήρωση του χορτοσυλλέκτη, το ύφασμα προστασίας από τη σκόνη ανασηκώνεται ελαφρά στο κέντρο.

Όταν γεμίσει ο χορτοσυλλέκτης μειώνεται το ρεύμα αέρα και το ύφασμα προστασίας από τη σκόνη «κάθεται» στον χορτοσυλλέκτη:

### Εκκένωση χορτοσυλλέκτη:



#### Κίνδυνος τραυματισμών!

Αποσυμπλέξτε το μαχαίρι πριν την εκκένωση. (⇒ 10.3)

Προσέξτε το βάρος!

Ένας γεμάτος χορτοσυλλέκτης μπορεί να ζυγίζει έως και 22 kg.



## Αποφύγετε τις ζημιές στο εργαλείο!

Αδειάζετε έγκαιρα τον χορτοσυλλέκτη, για να αποτρέψετε το φρακάρισμα του καναλιού κοπής. Το φρακάρισμα μπορεί να οδηγήσει σε μπλοκάρισμα του μαχαριού και σε άσκοπη φθορά του μαχαριού με φρένο και συμπλέκτη.

- Αποσυμπλέξτε το μαχαίρι κοπής. (⇒ 10.3)
- Αφαιρέστε τον χορτοσυλλέκτη. (⇒ 7.7)
- Κρατήστε τον χορτοσυλλέκτη από τη χειρολαβή (2) και από την ταινία νάιλον (3) που είναι ραμμένη στην πίσω πλευρά και αδειάστε τον.
- Τοποθετήστε πάλι τον χορτοσυλλέκτη. (⇒ 7.7)

## 11. Συντήρηση



### Κίνδυνος τραυματισμών!

Πριν από όλες τις εργασίες συντήρησης- ή καθαρισμού στο εργαλείο διαβάστε με προσοχή το κεφάλαιο "Για τη δική σας ασφάλεια", (⇒ 4.) και ειδικότερα την υποενοότητα "Συντήρηση και επισκευές", (⇒ 4.7) και ακολουθήστε όλες τις υποδείξεις ασφαλείας.



Αποσυνδέστε το κάλυμμα του μπουζί πριν από όλες τις εργασίες συντήρησης- ή καθαρισμού!

## 11.1 Καθαρισμός εργαλείου



### Χρονικό διάστημα συντήρησης: Έπειτα από κάθε χρήση

Με την προσεκτική μεταχείριση, το εργαλείο προστατεύεται από ζημιές και επιμηκώνεται η ωφέλιμη διάρκεια ζωής του.

Μην ρίχνετε ποτέ δέσμη νερού (πλυστικό υψηλής πίεσης) στα μέρη του κινητήρα εσωτερικής καύσης, τις μονώσεις, τα ηλεκτρικά εξαρτήματα και τα σημεία έδρασης. Αυτό μπορεί να προκαλέσει ζημιές για τις οποίες απαιτούνται δαπανηρές επισκευές.

Μη χρησιμοποιείτε σκληρά καθαριστικά μέσα. Τα καθαριστικά αυτά μπορούν να προκαλέσουν φθορές στα πλαστικά και μεταλλικά μέρη, υποβαθμίζοντας την ασφαλή λειτουργία του εργαλείου STIHL. Εάν οι βρωμιές δεν μπορούν να αφαιρεθούν με νερό, με βούρτσα ή με ένα πανί, η STIHL προτείνει τη χρήση ενός ειδικού καθαριστικού (π.χ. ειδικό καθαριστικό STIHL).

Αφαιρέστε προηγουμένως τα κατάλοιπα χόρτου που έχουν προσκολληθεί στη θυρίδα εξαγωγής με μία βέργα.



### Αποφύγετε τις ζημιές στο εργαλείο!

Καθαρίζετε σχολαστικά το περιβλημά, όλα τα καλύμματα και την περιοχή γύρω από τον κινητήρα εσωτερικής καύσης, καθώς και το μαχαίρι κοπής.

### Θέση καθαρισμού:

- Τοποθετήστε το εργαλείο επάνω σε μία επίπεδη, σταθερή και οριζόντια επιφάνεια.
- Αφαιρέστε το χορτοσυλλέκτη. (⇒ 7.7)

- Κλείστε τη βίδα εξαέρωσης ρεζερβουάρ καυσίμου. (⇒ 7.5)
- Ρυθμίστε το υψηλότερο ύψος κοπής στους πίσω τροχούς αριστερά και δεξιά. (⇒ 7.3)
- Ξεβιδώστε τη βίδα (1), αφαιρέστε την μαζί με τη ροδέλα (2).
- Ανασηκώστε το τιμόνι, μέχρι το άνοιγμα (3) να βρεθεί επάνω από την οπή (4) του περιβλήματος.
- Βιδώστε τη βίδα (1) με τη ροδέλα (2) τόσο σφικτά, ώστε το τιμόνι να είναι σταθεροποιημένο στη θέση συντήρησης.
- Ανασηκώστε το εργαλείο από μπροστά, ανοίξτε το στόμιο εξαγωγής και γυρίστε προς τα πίσω το τιμόνι. Ελέγξτε τη σταθερή θέση του εργαλείου.

Μετά τον καθαρισμό στηρίξτε το εργαλείο και στους 4 τροχούς, τοποθετήστε το τιμόνι πάλι στη θέση εργασίας και ρυθμίστε το επιθυμητό ύψος κοπής.

## 11.2 Τροχοί

Τα ρουλεμάν των τροχών δεν χρειάζονται συντήρηση.

## 11.3 Κινητήρας εσωτερικής καύσης

### Χρονικό διάστημα συντήρησης: ανατρέξτε στις οδηγίες χρήσης του κινητήρα εσωτερικής καύσης

Ιδιαίτερα σημαντική για μία μεγάλη διάρκεια χρήσης είναι η επαρκής στάθμη λαδιού, η τακτική αλλαγή του φίλτρου λαδιού και αέρα, καθώς και η τήρηση των προτεινόμενων χρονικών διαστημάτων αλλαγής λαδιού.

Πληροφορίες σχετικά με το λιπαντικό κινητήρα και την ποσότητα πλήρωσης θα βρείτε και στις οδηγίες χρήσης του κινητήρα εσωτερικής καύσης.

Τα πτερύγια ψύξης θα πρέπει να διατηρούνται πάντοτε καθαρά για να εξασφαλίζεται η επαρκής ψύξη του κινητήρα εσωτερικής καύσης.

## 11.4 Κιβώτιο μετάδοσης

### RM 756 YC, RM 756 YS:

### Χρονικό διάστημα συντήρησης: κάθε 1000 ώρες εργασίας / τουλάχιστον ετησίως

Η συντήρηση του υδροστατικού κιβωτίου πρέπει να γίνεται αποκλειστικά από εκπαιδευμένο προσωπικό. Η STIHL προτείνει τον εμπορικό αντιπρόσωπο STIHL.

### RM 756 GC, RM 756 GS:

Το κιβώτιο μετάδοσης 3 ταχυτήτων δεν απαιτεί συντήρηση.

## 11.5 Συντήρηση μαχαιριού με φρένο και συμπλέκτη

### Χρονικό διάστημα συντήρησης: ετησίως

Το μαχαίρι με φρένο και συμπλέκτη υπόκειται σε φυσιολογικές φθορές. Η συντήρησή του θα πρέπει να γίνεται αποκλειστικά από εκπαιδευμένο προσωπικό. Η STIHL προτείνει τον εμπορικό αντιπρόσωπο STIHL.

## 11.6 Έλεγχος φθοράς των μαχαιριών



### Χρονικό διάστημα συντήρησης: Πριν από κάθε χρήση



#### Κίνδυνος τραυματισμών!

Τα μαχαίρι φθείρεται με διαφορετικό τρόπο ανάλογα με τον τόπο και τη διάρκεια χρήσης. Εάν χρησιμοποιείτε το εργαλείο σε αμμώδες έδαφος ή συχνά υπό συνθήκες ξηρασίας, το μαχαίρι καταπονείται περισσότερο και φθίρεται γρηγορότερα.

Ένα φθαρμένο μαχαίρι μπορεί να σπάσει και να προκαλέσει σοβαρούς τραυματισμούς. Για το λόγο αυτό θα πρέπει να τηρούνται πάντα οι υποδείξεις για τη συντήρηση του μαχαιριού.

### Διαδικασία ελέγχου



#### Κίνδυνος τραυματισμών!

Προσέξτε ιδιαίτερα τις υποδείξεις ασφαλείας στο κεφάλαιο «Για τη δική σας ασφάλεια». (⇒ 4.7)

- Φέρτε το εργαλείο στη θέση καθαρισμού. (⇒ 11.1)
- Καθαρίστε το μαχαίρι (1) και ελέγξτε το για ρωγμές ή αυλακώσεις.
- Μετρήστε το πάχος μαχαιριού **A** σε περισσότερα σημεία με ένα παχύμετρο (2).
- Μετρήστε το πλάτος του μαχαιριού με τον τρόπο που απεικονίζεται στις θέσεις **B** και **C** αριστερά και δεξιά από το μαχαίρι.

### Όρια φθοράς:

Το πάχος του μαχαιριού **A** θα πρέπει σε κάθε σημείο να είναι τουλάχιστον 2,5 mm.

Το πλάτος μαχαιριού θα πρέπει στο σημείο **B** να είναι τουλάχιστον 80 mm και στο σημείο **C** τουλάχιστον 55 mm.

Εάν στο χλοοκοπτικό μηχάνημα δεν έχει τοποθετηθεί το συνοδευτικό μαχαίρι, αλλά π. χ. το αλεστικό μαχαίρι του προαιρετικού εξοπλισμού, ισχύουν άλλα όρια φθοράς.

## 11.7 Αφαίρεση και τοποθέτηση μαχαιριού κοπής



#### Κίνδυνος τραυματισμών!

Εργάζεστε πάντοτε φορώντας γάντια.



### Αφαίρεση

- Φέρτε το εργαλείο στη θέση καθαρισμού. (⇒ 11.1)
- Κρατήστε το μαχαίρι (1) και λύστε τη βίδα μαχαιριού (2).
- Αφαιρέστε τη βίδα μαχαιριού (2), τη ροδέλα ασφάλισης (3) και το μαχαίρι (1).

### Συναρμολόγηση



#### Αποφύγετε τις ζημιές στο εργαλείο!

Το μαχαίρι κοπής θα πρέπει να αντικατασταθεί εάν παρατηρηθούν ρωγμές και αυλακώσεις ή εάν επιτευχθεί το όριο φθοράς (⇒ 11.6).

- Καθαρίστε την επιφάνεια στήριξης του μαχαιριού και το στήριγμα του μαχαιριού.
- Αλείψτε τη βίδα μαχαιριού με Loctite243.
- Τοποθετήστε το μαχαίρι (1) επάνω στο στήριγμα μαχαιριού (4) με τον τρόπο που απεικονίζεται.

- Τοποθετήστε τη ροδέλα ασφάλισης (3) με τον τρόπο που απεικονίζεται και σφίξτε την μαζί με τη βίδα μαχαιριού (2) με 60 - 65 Nm.



#### Κίνδυνος τραυματισμών!

Η προβλεπόμενη ροπή σύσφιξης πρέπει να τηρηθεί.

Αντικαθιστάτε τη ροδέλα ασφάλισης (3) σε κάθε τοποθέτηση μαχαιριού. Η βίδα μαχαιριού (2) πρέπει να αντικαθίσταται σε κάθε αλλαγή μαχαιριού.

## 11.8 Τρόχισμα του μαχαιριού κοπής

Εάν το αποτέλεσμα της κοπής χειροτερεύει με τον καιρό, τότε συνήθως αυτό οφείλεται συνήθως σε ένα στομωμένο μαχαίρι.

Κατά το τρόχισμα προσέξτε τα εξής:

- Αφαιρέστε το μαχαίρι κοπής. (⇒ 11.7)
- Ψύχετε το μαχαίρι κατά το τρόχισμα, π. χ. με νερό. Δεν πρέπει να εμφανιστεί μια μπλε απόχρωση. Σε αυτή την περίπτωση μειώνεται σημαντικά η κοπτική ικανότητα του μαχαιριού.
- Τροχίζετε ομοιόμορφα το μαχαίρι κοπής, προκειμένου να αποφύγετε τους κραδασμούς λόγω αποζυγοστάθμισης.
- Πρέπει να τηρείται γωνία κοπής **30°**.
- Κατά το τρόχισμα λαμβάνετε υπόψη τα όρια φθοράς.
- Εάν χρειάζεται, απομακρύνετε τα γρέζια που θα δημιουργηθούν.

## 11.9 Συντήρηση ντιζών

Η **ντιζα γκαζιού** επιτρέπεται να συντηρηθεί αποκλειστικά από εκπαιδευμένο προσωπικό. Η STIHL προτείνει τον εμπορικό αντιπρόσωπο STIHL.

### Ρύθμιση ντιζας μαχαιριού με φρένο και συμπλέκτη



#### Χρονικό διάστημα συντήρησης: κατ' ανάγκη

Η ρύθμιση της ντιζας απαιτείται,

- όταν το μαχαίρι κοπής παραμένει ακινητοποιημένο μετά τη σύμπλεξη,
- όταν η σύμπλεξη λειτουργεί μόνο με χρονική καθυστέρηση,
- όταν οι στροφές του μαχαιριού κοπής μειώνονται κατά τη διάρκεια κοπής.

### Ρύθμιση ντιζας

- Λύστε το παξιμάδι (1) και τανύστε την ντιζα (2) με το παξιμάδι (3). Μετά σφίξτε ξανά το παξιμάδι (1).

### Έλεγχος

Ο έλεγχος της σωστής ρύθμισης γίνεται με μέτρηση του μήκους ελατηρίου.

- **1** Μετρήστε το μήκος του εκτονωμένου ελατηρίου (4) με ένα παχύμετρο.
- Συμπλέξτε το μαχαίρι κοπής – **μην** θέτετε σε λειτουργία τον κινητήρα εσωτερικής καύσης. (⇒ 10.2)
- **2** Μετρήστε το μήκος του τανυσμένου ελατηρίου (4).  
Διαφορά μήκους:  
**τουλάχιστον 3 mm**
- Εάν χρειάζεται, ρυθμίστε εκ νέου την ντιζα.



Εάν η σύμπλεξη του μαχαιριού κοπής δεν λειτουργεί σωστά παρά τη σωστή ρύθμιση της ντιζας, θα πρέπει το μαχαίρι με φρένο και συμπλέκτη να ελεγχθεί από έναν εμπορικό αντιπρόσωπο. Η STIHL προτείνει τον εμπορικό αντιπρόσωπο STIHL.

### Ρύθμιση ντιζας υδροστατικής μετάδοσης κίνησης



RM 756 YC, RM 756 YS

#### Χρονικό διάστημα συντήρησης: Πριν από την πρώτη θέση σε λειτουργία ή ανάλογα με τις ανάγκες

Η ρύθμιση της ντιζας απαιτείται,

- προτού τεθεί το εργαλείο σε λειτουργία για πρώτη φορά.
- εάν δεν επιτυγχάνεται η μέγιστη ταχύτητα κίνησης.
- όταν η μετάδοση κίνησης παραμένει μόνιμα ενεργοποιημένη. Αυτό σημαίνει ότι το χλοοκοπτικό μηχάνημα κινείται αθέλητα κατά το τράβηγμα του σχοινού μίζας, παρόλο που δεν έχει πατηθεί η μπάρα μετάδοσης κίνησης.

### Ρύθμιση ντιζας

- Τραβήξτε τον μοχλό ταχύτητας κίνησης (1) τελείως προς τα πίσω. 
- Χαλαρώστε τα παξιμάδια (2, 3) για να χαλαρώσει η ντιζα (4).
- Θέστε τον κινητήρα εσωτερικής καύσης σε λειτουργία. (⇒ 10.1)
- Τραβήξτε προς το τιμόνι και κρατήστε την μπάρα μετάδοσης κίνησης. (⇒ 10.5)

- Τανύστε την ντιζα (4) με το παξιμάδι (3) μέχρι να ξεκινήσει η μετάδοση κίνησης. Στη συνέχεια αφήστε την μπάρα μετάδοσης κίνησης, θέστε τον κινητήρα εσωτερικής καύσης εκτός λειτουργίας και σφίξτε το παξιμάδι (2).

### Έλεγχος:

Όταν η μπάρα μετάδοσης κίνησης δεν είναι πατημένη, η ντιζα είναι ελαφρώς τεντωμένη και το εργαλείο μπορεί να τραβηχθεί προς τα πίσω – οι τροχοί δεν μπλοκάρονται.

### Ρύθμιση ντιζας επιλογής ταχύτητας



RM 756 GC, RM 756 GS

#### Χρονικό διάστημα συντήρησης: Κατ' ανάγκη

Η ρύθμιση της ντιζας απαιτείται,

- όταν δεν είναι δυνατή η επιλογή μεμονωμένων ταχυτήτων.

### Ρύθμιση ντιζας

- Στερεώστε στην κάτω πλευρά του τιμονιού την ντιζα (1) με τη βοήθεια των δύο παξιμαδιών (2, 3) και με τέτοιο τρόπο ώστε να μπορούν να επιλεγονται εύκολα και οι τρεις ταχύτητες.

### Ρύθμιση ντιζας μετάδοσης κίνησης



RM 756 GC, RM 756 GS

#### Χρονικό διάστημα συντήρησης: Κατ' ανάγκη

Η ρύθμιση της ντιζας απαιτείται,

- όταν δεν ξεκινά η μετάδοση κίνησης με πατημένη την μπάρα μετάδοσης κίνησης.

- όταν η μετάδοση κίνησης παραμένει μόνιμα ενεργοποιημένη. Αυτό σημαίνει ότι το χλοοκοπτικό μηχάνημα κινείται αθέλητα κατά το τράβηγμα του σχοινού μίζας, παρόλο που δεν έχει πατηθεί η μπάρα μετάδοσης κίνησης.



### **Κίνδυνος τραυματισμών!**

Η ντίζα μετάδοσης κίνησης θα πρέπει να είναι σωστά ρυθμισμένη, όταν χρησιμοποιείται το εργαλείο.

### **Έλεγχος τάσης της ντίζας:**

1. Επιλέξτε την 3η ταχύτητα και τραβήξτε το σχοινί μίζας – το χλοοκοπτικό μηχάνημα δεν λαμβάνει κίνηση.
2. Τραβήξτε την μπάρα μετάδοσης κίνησης προς το τιμόνι και κρατήστε την σε αυτήν τη θέση, τραβήξτε το σχοινί μίζας – το χλοοκοπτικό μηχάνημα λαμβάνει κίνηση.

### **Ρύθμιση ντίζας:**

- Στερεώστε στην κάτω πλευρά του τιμονιού την ντίζα (1) με τη βοήθεια των δύο παξιμαδιών (2, 3) και με τέτοιο τρόπο ώστε η μετάδοση κίνησης να ξεκινά όταν η μπάρα μετάδοσης κίνησης πατηθεί μέχρι τη μέση της διαδρομής της περίπου.

### **11.10 Φύλαξη και ακινητοποίηση (χειμερινή παύση εργασιών)**

Φυλάσσετε το εργαλείο σε ένα στεγνό, κλειστό και καθαρό από σκόνες χώρο. Βεβαιωθείτε ότι το εργαλείο βρίσκεται μακριά από τα παιδιά.

Αποκαταστήστε πιθανές βλάβες πριν την αποθήκευση. Το εργαλείο πρέπει να βρίσκεται πάντα σε κατάσταση ασφαλούς λειτουργίας.

Αδειάστε το ρεζερβουάρ καυσίμου και το καρμπυρατέρ πριν από τη φύλαξη (π.χ. θέτοντας το εργαλείο σε λειτουργία μέχρι να εξαντληθεί το καύσιμο).

Σε περίπτωση ακινητοποίησης του εργαλείου για μεγαλύτερο χρονικό διάστημα (χειμερινή παύση εργασιών), θα πρέπει επιπλέον να δοθεί προσοχή στα παρακάτω σημεία:

- Καθαρίστε σχολαστικά όλα τα εξωτερικά μέρη του εργαλείου.
- Εφαρμόστε επαρκές λιπαντικό ή γράσο σε όλα τα κινητά μέρη.
- Ξεβιδώστε το μπουζί (βλέπε οδηγίες λειτουργίας του κινητήρα εσωτερικής καύσης) και εισαγάγετε λιπαντικό κινητήρα περίπου 3 cm<sup>3</sup> από την υποδοχή του μπουζί στον κινητήρα εσωτερικής καύσης. Περιστρέψτε τον κινητήρα εσωτερικής καύσης μερικές φορές χωρίς μπουζί (τραβώντας το σχοινί μίζας).



### **Κίνδυνος πυρκαγιάς!**

Κρατήστε το κάλυμμα του μπουζί μακριά από την οπή του μπουζί, λόγω του κινδύνου ανάφλεξης.

- Βιδώστε πάλι το μπουζί (δείτε τις οδηγίες χρήσης του κινητήρα εσωτερικής καύσης).
- Αλλάξτε το λιπαντικό (δείτε οδηγίες χρήσης του κινητήρα εσωτερικής καύσης).

## **12. Μεταφορά**



### **Κίνδυνος τραυματισμών!**

Πριν από τη μεταφορά διαβάστε προσεκτικά το κεφάλαιο "Για τη δική σας ασφάλεια", και ειδικότερα το κεφάλαιο "Μεταφορά του εργαλείου". (⇒ 4.4)

### **12.1 Πρόσδεση εργαλείου**



Μεταφέρετε το εργαλείο μόνον επάνω σε μία καθαρή και επίπεδη επιφάνεια φόρτωσης, στηριζόμενο και στους 4 τροχούς.

- Ασφαλίστε το εργαλείο από ακούσια ολίσθηση με τα κατάλληλα μέσα στερέωσης. Στερεώστε τα σχοινιά ή τους ιμάντες στο κάτω τμήμα τιμονιού (1) και στον προφυλακτήρα (2).

### **12.2 Ανύψωση ή μεταφορά χλοοκοπτικού μηχανήματος**

Ανασηκώστε ή μεταφέρετε το χλοοκοπτικό μηχάνημα πάντα με τη βοήθεια δευτέρου ατόμου.

### **Όλα τα μοντέλα:**



- Κρατήστε το χλοοκοπτικό μηχάνημα από τον προφυλακτήρα (1) και από το τιμόνι (2).

### **RM 756 GC, RM 756 YC – πρόσθετος τρόπος μεταφοράς:**



- Τραβήξτε τη χειρολαβή μεταφοράς (3) μέχρι τέρματος από το κάτω τμήμα τιμονιού.



- **Δεξιά:**  
Κρατήστε το χλοοκοπτικό μηχάνημα από τον προφυλακτήρα (1) και από το τιμόνι (2).  
**Αριστερά:**  
Κρατήστε το χλοοκοπτικό μηχάνημα από τον προφυλακτήρα (1) και από τη χειρολαβή μεταφοράς (3).
- Μετά τη μεταφορά σπρώξτε τη χειρολαβή μεταφοράς (3) μέχρι τέρματος μέσα στο κάτω τμήμα τιμονιού.

## 13. Προστασία περιβάλλοντος



Το κομμένο χόρτο δεν πρέπει να απορρίπτεται αλλά να διατίθεται για χώνευση.

Οι συσκευασίες, το εργαλείο και τα πρόσθετα εξαρτήματα κατασκευάζονται από ανακυκλώσιμα υλικά και θα πρέπει να απορρίπτονται ανάλογα.

Η φιλική προς το περιβάλλον απόρριψη και ο διαχωρισμός των απορριμμάτων βοηθάει στην επαναχρησιμοποίηση ανακυκλώσιμων υλικών. Για το λόγο αυτό, μετά την πάροδο της συνηθισμένης διάρκειας χρήσης, το εργαλείο θα πρέπει να παραδίδεται σε κάποιο κέντρο συλλογής υλικών. Για την απόρριψη προσέξτε ιδιαίτερα τις υποδείξεις στο κεφάλαιο "Απόρριψη" (⇒ 4.9).

Απευθυνθείτε σε ένα κέντρο ανακύκλωσης ή στον εμπορικό αντιπρόσωπο για να μάθετε πώς γίνεται η σωστή απόρριψη αυτών των προϊόντων.

## 14. Ελαχιστοποίηση φθορών και αποφυγή βλαβών

**Σημαντικές υποδείξεις σχετικά με τη συντήρηση και τη φροντίδα της ομάδας προϊόντων**

### Βενζινοκίνητο χλοοκοπτικό (STIHL RM)

Η εταιρία STIHL δεν φέρει καμία ευθύνη για υλικές ζημιές και σωματικές βλάβες που θα προκληθούν από τη μη τήρηση των υποδείξεων που αναφέρονται στις οδηγίες χρήσης, και ειδικότερα αυτές που αφορούν την ασφάλεια, τον χειρισμό και τη συντήρηση, ή από τη χρήση μη εγκεκριμένων προσαρτημάτων ή ανταλλακτικών.

Παρακαλούμε τηρήστε οπωσδήποτε τις υποδείξεις που ακολουθούν, προκειμένου να αποτρέψετε τις βλάβες και την υπερβολική φθορά του εργαλείου STIHL:

#### 1. Αναλώσιμα υλικά

Πολλά μέρη του εργαλείου STIHL, ακόμη και μετά από προβλεπόμενη χρήση, παρουσιάζουν φυσιολογική φθορά και θα πρέπει να αντικατασταθούν εγκαίρως, ανάλογα με τον τρόπο και τη διάρκεια χρήσης.

Εδώ συμπεριλαμβάνονται μεταξύ άλλων τα εξής:

- Μαχαίρι
- Χορτοσυλλέκτης (υφασμάτινος)
- Ιμάντας
- Λωρίδες τριβής
- Ελαστικά
- Ένθετο καναλιού κοπής

## 2. Τήρηση των υποδείξεων των οδηγιών χρήσης

Η χρήση, η συντήρηση και η αποθήκευση του εργαλείου STIHL θα πρέπει να πραγματοποιούνται προσεκτικά και με τον τρόπο που αναφέρεται σε αυτές τις οδηγίες χρήσης. Όλες οι βλάβες και οι ζημιές που προκλήθηκαν από τη μη τήρηση των υποδείξεων ασφαλείας, χειρισμού και συντήρησης, βαρύνουν αποκλειστικά και μόνο το χρήστη.

Αυτό ισχύει ειδικά για:

- μη εγκεκριμένες από τη STIHL μετατροπές του προϊόντος.
- χρήση μη εγκεκριμένων από τη STIHL μέσων λειτουργίας (λιπαντικό κινητήρα, βενζίνη και λιπαντικά κινητήρα, βλέπε στοιχεία του κατασκευαστή του κινητήρα εσωτερικής καύσης).
- χρήση εργαλείων ή εξαρτημάτων που είναι χαμηλής ποιότητας, ακατάλληλα ή μη εγκεκριμένα για το μηχάνημα.
- μη προβλεπόμενη χρήση του προϊόντος.
- χρήση του προϊόντος σε αθλητικές δραστηριότητες ή διαγωνισμούς.
- Έμμεσες ζημιές που προκαλούνται από συνεχιζόμενη χρήση του προϊόντος με ελαττωματικά εξαρτήματα.

### 3. Εργασίες συντήρησης

Όλες οι εργασίες που αναφέρονται στην παράγραφο «Συντήρηση» θα πρέπει να διεξάγονται σε τακτά χρονικά διαστήματα.

Σε περίπτωση που αυτές οι εργασίες δεν μπορούν να πραγματοποιηθούν από το χρήστη, θα πρέπει να δοθεί σχετική εντολή εργασιών σε έναν εμπορικό αντιπρόσωπο.

Η STIHL προτείνει, οι εργασίες συντήρησης και οι επισκευές να πραγματοποιούνται μόνο από έναν εμπορικό αντιπρόσωπο STIHL.

Οι εμπορικοί αντιπρόσωποι STIHL παρακολουθούν τακτικά εκπαιδευτικά σεμινάρια και έχουν στη διάθεσή τους τις απαραίτητες τεχνικές πληροφορίες.

Εάν δεν πραγματοποιηθούν αυτές οι εργασίες, μπορεί να προκληθούν ζημιές, για τις οποίες ευθύνεται αποκλειστικά και μόνο ο χρήστης.

Εδώ συμπεριλαμβάνονται μεταξύ άλλων:

- Διαβρώσεις και άλλες επακόλουθες ζημιές από τη μη προβλεπόμενη σωστή αποθήκευση και φύλαξη.
- Βλάβες στο εργαλείο από τη χρήση ανταλλακτικών χαμηλής ποιότητας.
- Ζημιές λόγω μη έγκαιρης ή ανεπαρκούς συντήρησης ή ζημιές από εργασίες συντήρησης και επισκευής που δεν πραγματοποιήθηκαν στα συνεργεία των εμπορικών αντιπροσώπων.

## 15. Συνηθισμένα ανταλλακτικά

### Μαχαίρι

6378 702 0100

### Βίδα μαχαιριού

9008 319 2460

### Ροδέλα ασφάλισης

0000 702 6600



Τα εξαρτήματα στερέωσης του μαχαιριού κοπής (π.χ. βίδα μαχαιριού, ροδέλα ασφάλισης) θα πρέπει να αλλάχθούν κατά την αντικατάσταση του μαχαιριού ή τη συναρμολόγηση του μαχαιριού. Τα ανταλλακτικά διατίθενται από τους εμπορικούς αντιπροσώπους της STIHL.

## 16. Πιστοποιητικό συμβατότητας ΕΕ

### 16.1 Χλοοκοπτικά μηχανήματα STIHL RM 756.0 GC, RM 756.0 GS, RM 756.0 YC, RM 756.0 YS

Η STIHL Tirol GmbH  
Hans Peter Stihl-Strasse 5  
6336 Langkampfen  
Αυστρία

πιστοποιεί με αποκλειστική ευθύνη ότι

- Κατασκευαστικός τύπος: Χλοοκοπτικό μηχανήμα
- Εταιρεία κατασκευής: STIHL
- Τύπος: RM 756.0 GC, RM 756.0 GS, RM 756.0 YC, RM 756.0 YS
- Αριθμός αναγνώρισης σειράς: 6378

συμμορφώνεται με τις σχετικές διατάξεις των Ευρωπαϊκών Οδηγιών 2000/14/EC, 2006/42/EC, 2014/30/EU και 2011/65/EU και έχει εξελιχθεί και κατασκευαστεί σύμφωνα με τα παρακάτω πρότυπα που βρίσκονταν σε ισχύ κατά την ημερομηνία παραγωγής: EN ISO 5395-1, EN ISO 5395-2 και EN 14982 (όπου εφαρμόζονται).

Όνομα και διεύθυνση της κοινοποιημένης αρχής:

TÜV Rheinland LGA Products GmbH  
Tillystraße 2  
D-90431 Nürnberg

Για τον υπολογισμό της μετρημένης και εγγυημένης στάθμης θορύβου εφαρμόστηκε η Ευρωπαϊκή Οδηγία 2000/14/EC, Παράρτημα VIII.

- Μετρημένη στάθμη θορύβου: 97,4 dB(A)
- Εγγυημένη στάθμη θορύβου: 98 dB(A)

Τα Τεχνικά Έγγραφα για την έγκριση προϊόντος φυλάσσονται από τη STIHL Tirol GmbH.

Το έτος κατασκευής και ο αριθμός εργαλείου αναγράφονται επάνω στο χλοοκοπτικό μηχανήμα.

Langkampfen, 02.01.2021

Η STIHL Tirol GmbH

κατ' εντολή

Matthias Fleischer, διευθυντής τμήματος Έρευνας και Ανάπτυξης

κατ' εντολή

Sven Zimmermann, διευθυντής τμήματος Ποιότητας

## 17. Τεχνικά στοιχεία

### RM 756.0 GC/RM 756.0 GS/RM 756.0 Y C/RM 756.0 YS

Αναγνώριση σειράς	6378
Κινητήρας εσωτερικής καύσης, τύπος κατασκευής	Τετράχρονος κινητήρας εσωτερικής καύσης
Κατασκευαστής	Kawasaki
Τύπος	FJ 180 V ΚΑΙ OHV
Κυβισμός	179 cc $\text{cm}^3$
Υλικό περιβλήματος	Χυτό μαγνήσιο
Ονομαστική ισχύς στον ονομαστικό αριθμό στροφών	2,9 - 2800 kW - στροφές/λε πτό
Ρεζερβουάρ καυσίμου	3 l
Σύστημα εκκίνησης	Μίζα με σχοινί
Σύστημα κοπής	Μπάρα μαχαιριού
Πλάτος κοπής	54 cm
Στροφές μπάρας μαχαιριού	2800 στροφές/λε πτό
Κίνηση μπάρας μαχαιριού	BBC
Ροπή σύσφιξης βιδας μαχαιριού	60 - 65 Nm
∅ τροχού μπροστά	207 mm
∅ τροχού πίσω	232 mm
Χωρητικότητα χορτοσυλλέκτη	80 l
Ύψος κοπής	25 - 90 mm

### RM 756.0 GC/RM 756.0 GS/RM 756.0 Y C/RM 756.0 YS

Αναφερόμενη χαρακτηριστική τιμή  
ταλαντώσεων κατά EN 12096:

Τιμή μέτρησης $a_{hw}$	2,40 $\text{m/sec}^2$
Αστάθεια $K_{hw}$	1,20 $\text{m/sec}^2$
Μέτρηση κατά EN 20643	
Σύμφωνα με την Οδηγία 2000/14/EC:	
Εγγυημένη στάθμη θορύβου $L_{WA,d}$	98 dB(A)
Σύμφωνα με την Οδηγία 2006/42/EC:	
Στάθμη ηχοπίεσης στη θέση εργασίας $L_{pA}$	86 dB(A)
Αστάθεια $K_{pA}$	2 dB(A)
M/Π/Y	176/59/116 cm

### RM 756.0 GC

Μετάδοση στους πίσω τροχούς	3 μπροστά (3 ταχυτήτων)
Βάρος	60 kg

### RM 756.0 GS

Μετάδοση στους πίσω τροχούς	3 μπροστά (3 ταχυτήτων)
Βάρος	60 kg

### RM 756.0 YC

Μετάδοση στους πίσω τροχούς	Υδροστατικό κιβώτιο, αδιαβάθμητο
Βάρος	61 kg

### RM 756.0 YS

Μετάδοση στους πίσω τροχούς	Υδροστατικό κιβώτιο, αδιαβάθμητο
Βάρος	60 kg

## 17.1 REACH

Το REACH είναι ένα κανονισμός της ΕΕ για την καταγραφή, αξιολόγηση και πιστοποίηση χημικών ουσιών.

Πληροφορίες για την συμμόρφωση με τον κανονισμό REACH (ΕΕ) αρ. 1907/2006 παρέχονται στο [www.stihl.com/reach](http://www.stihl.com/reach).

## 18. Εντοπισμός βλαβών

✘ αναζητήστε ενδεχομένως έναν εμπορικό αντιπρόσωπο, η STIHL προτείνει τον εμπορικό αντιπρόσωπο της STIHL.

📖 ανατρέξτε στις οδηγίες χρήσης του κινητήρα εσωτερικής καύσης.

### Βλάβη:





Ο κινητήρας εσωτερικής καύσης δεν παίρνει μπροστά

### Πιθανή αιτία:

- Ο μοχλός γκαζιού βρίσκεται στη θέση διακοπής.
- Δεν έχει πατηθεί το τσοκ
- Δεν υπάρχει καύσιμο στο ρεζερβουάρ
- Κακή ποιότητα καυσίμου, λερωμένο ή παλιό καύσιμο στο ρεζερβουάρ
- Ελλιπής ροή καυσίμου
- Το μπουζί έχει καεί ή υποστεί ζημιά
- Λανθασμένο διάκενο ηλεκτροδίου
- Έχει αποσυνδεθεί το κάλυμμα από το μπουζί
- Ο κινητήρας εσωτερικής καύσης έχει «μπουκώσει» έπειτα από επανειλημμένες προσπάθειες εκκίνησης
- Λερωμένο φίλτρο αέρα

- Η ντίζα ρύθμισης γκαζιού παρουσιάζει βλάβη (π. χ.)

#### **Αντιμετώπιση:**

- Φέρτε τον μοχλό γκαζιού στη θέση τσοκ ή στη θέση εκκίνησης (⇒ 10.1)
- Φέρτε τον μοχλό γκαζιού στη θέση τσοκ (⇒ 10.1)
- Συμπληρώστε καύσιμο (⇒ 7.5)
- Καθαρίστε το σύστημα καυσίμου. Χρησιμοποιείτε πάντοτε φρέσκο, επώνυμο καύσιμο , ✘, (⇒ 7.5)
- Ελέγξτε το κύκλωμα καυσίμου , ✘
- Καθαρίστε ή αντικαταστήστε το μπουζί 
- Ρυθμίστε το διάκενο του ηλεκτροδίου ✘
- Τοποθετήστε το κάλυμμα μπουζί και ελέγξτε τη σύνδεση του καλωδίου με το μπουζί. ✘
- Ξεβιδώστε το μπουζί και στεγνώστε το. Φέρτε τον μοχλό γκαζιού στη θέση STOP και έχοντας αφαιρέσει το μπουζί, τραβήξτε επανειλημμένα το σχοινί μίζας. Βιδώστε το μπουζί και τοποθετήστε το κάλυμμά του. 
- Καθαρίστε/αντικαταστήστε το φίλτρο αέρα 
- Επισκευάστε την ντίζα ρύθμισης γκαζιού ✘

#### **Βλάβη:**

Δυσκολία στη θέση του κινητήρα σε λειτουργία ή μειωμένη απόδοση κινητήρα εσωτερικής καύσης

#### **Πιθανή αιτία:**

- Κοπή χόρτου με πολύ χαμηλή σκάλα κοπής ή με μεγάλη ταχύτητα
- Ύπαρξη νερού στο ρεζερβουάρ καυσίμου και στο καρμπυρατέρ. Βουλωμένο καρμπυρατέρ
- Λερωμένο ρεζερβουάρ καυσίμου
- Λερωμένο φίλτρο αέρα

- Λερωμένο μπουζί

#### **Αντιμετώπιση:**

- Προσαρμόστε το ύψος κοπής ή μειώστε την ταχύτητα
- Αδειάστε το ρεζερβουάρ καυσίμου, καθαρίστε τις σωληνώσεις καυσίμου και το καρμπυρατέρ ✘
- Καθαρίστε το ρεζερβουάρ καυσίμου ✘
- Καθαρίστε/αντικαταστήστε το φίλτρο αέρα , ✘
- Καθαρίστε το μπουζί ✘

#### **Βλάβη:**

Ο κινητήρας εσωτερικής καύσης σβήνει κατά τη λειτουργία.

#### **Πιθανή αιτία:**

- Η βάνα καυσίμου είναι κλειστή
- Κλειστή βίδα εξαέρωσης ρεζερβουάρ καυσίμου
- Υπερβολική καταπόνηση μαχαιριού με φρένο και συμπλέκτη

#### **Αντιμετώπιση:**

- Ανοίξτε τη βάνα καυσίμου (⇒ 10.1)
- Ανοίξτε τη βίδα εξαέρωσης ρεζερβουάρ καυσίμου (⇒ 10.1)
- Καθαρίστε τον αγωγό εξαγωγής, αδειάστε τον χορτοσυλλέκτη (⇒ 9.)

#### **Βλάβη:**

Δεν μεταδίδεται κίνηση με το πάτημα της μπάρας μετάδοσης κίνησης

#### **Πιθανή αιτία:**

- Λανθασμένη ρύθμιση της ντίζας μετάδοσης κίνησης
- Βλάβη ντίζας μετάδοσης κίνησης (π. χ. έχει τσακίσει)
- Φθορά ιμάντα

#### **Αντιμετώπιση:**

- Έλεγχος ρύθμισης (⇒ 11.9)
- Αντικατάσταση ντίζας ✘
- Αντικατάσταση ιμάντα ✘

#### **Βλάβη:**

Ο κινητήρας εσωτερικής καύσης θερμαίνεται υπερβολικά

#### **Πιθανή αιτία:**

- Χαμηλή στάθμη λιπαντικού στον κινητήρα εσωτερικής καύσης
- Λερωμένα πτερύγια ψύξης

#### **Αντιμετώπιση:**

- Συμπληρώστε λιπαντικό κινητήρα ή αλλάξτε το λιπαντικό εάν χρειάζεται 
- Καθαρίστε τα πτερύγια ψύξης (⇒ 11.3)

#### **Βλάβη:**

Προβληματική κοπή, το χόρτο κιτρινίζει

#### **Πιθανή αιτία:**

- Φθαρμένα ή στομωμένα μαχαίρια κοπής
- Η ταχύτητα προώθησης είναι μεγάλη σε σχέση με το ύψος κοπής
- Οι στροφές του κινητήρα εσωτερικής καύσης είναι πολύ χαμηλές

#### **Αντιμετώπιση:**

- Αντικαταστήστε ή τροχίστε το μαχαίρι (⇒ 11.6)
- Μειώστε την ταχύτητα προώθησης και/ή επιλέξτε το σωστό ύψος κοπής (⇒ 9.), (⇒ 7.3)
- Σπρώξτε τον μοχλό ρύθμισης γκαζιού στη θέση εκκίνησης (⇒ 10.1)

#### **Βλάβη:**

Ο αγωγός εξαγωγής έχει βουλώσει

#### **Πιθανή αιτία:**

- Το μαχαίρι έχει φθαρεί
- Κοπή ψηλού ή βρεγμένου χόρτου
- Οι στροφές του κινητήρα εσωτερικής καύσης είναι πολύ χαμηλές

#### **Αντιμετώπιση:**

- Αντικαταστήστε το μαχαίρι (⇒ 11.6)

- Προσαρμόστε το ύψος και την ταχύτητα κοπής στις υπάρχουσες συνθήκες (⇒ 9.), (⇒ 7.3)
- Σπρώξτε τον μοχλό ρύθμισης γκαζιού στη θέση εκκίνησης (⇒ 10.1)

#### Βλάβη:

Έντονοι κραδασμοί κατά τη διάρκεια λειτουργίας

#### Πιθανή αιτία:

- Βλάβη στο σύστημα κοπής
- Αποζυγοστάθμιση του μαχαιριού κοπής
- Η στερέωση του κινητήρα εσωτερικής καύσης έχει χαλαρώσει

#### Αντιμετώπιση:

- Ελέγξτε το μαχαίρι κοπής, τον άξονα μαχαιριών και τις βίδες μαχαιριού. Σφίξτε τις βίδες μαχαιριού (⇒ 11.7)
- Αντικαταστήστε/τροχίστε το μαχαίρι (⇒ 11.8)
- Σφίξτε τις βίδες στερέωσης του κινητήρα εσωτερικής καύσης ✘

#### Βλάβη:

Κατά την τοποθέτηση στη θέση καθαρισμού τρέχει βενζίνη από την τάπα ρεζερβουάρ

#### Πιθανή αιτία:

- Η βίδα εξαέρωσης ρεζερβουάρ καυσίμου είναι πολύ δυνατά σφιγμένη

#### Αντιμετώπιση:

- Αντικαταστήστε την τάπα του ρεζερβουάρ ✘

## 19. Πρόγραμμα συντήρησης

### 19.1 Βεβαίωση παράδοσης

Μοντέλο: \_\_\_\_\_

Αριθμός σειράς:

□	□	□	□	□	□	□	□	□	□
---	---	---	---	---	---	---	---	---	---

Ημερομηνία: | | | | | | | | | |

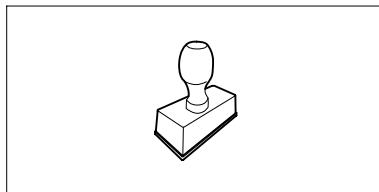

Επόμενη συντήρηση

Ημερομηνία: | | | | | | | | | |

### 19.2 Βεβαίωση συντήρησης



Για την εκτέλεση των εργασιών συντήρησης παραδώστε αυτές τις οδηγίες χρήσης στον εμπορικό αντιπρόσωπο STIHL.

Αυτός θα επιβεβαιώσει στα προτυπωμένα πεδία την εκτέλεση των εργασιών συντήρησης.

 Η συντήρηση πραγματοποιήθηκε στις

 Ημερομηνία επόμενης συντήρησης



## Уважаемый клиент,

мы рады, что вы выбрали изделие STIHL. Мы разрабатываем и производим продукцию высочайшего качества, соответствующую потребностям наших клиентов. Наша продукция обеспечивает высокую надежность даже при экстремальных нагрузках.

STIHL – это и высочайшее качество обслуживания. Наши представители всегда готовы провести для Вас компетентную консультацию и инструктаж, а также обеспечить обширную техническую поддержку.

Мы благодарим Вас за доверие и желаем приятных впечатлений от Вашего нового изделия STIHL.



Д-р Николас Штиль

**ВАЖНО! ПЕРЕД ПРИМЕНЕНИЕМ  
ОЗНАКОМИТЬСЯ И СОХРАНИТЬ.**

## 1. Содержание

<b>О пользовании данной инструкцией по эксплуатации</b>	<b>390</b>	<b>Введение устройства в работу</b>	<b>403</b>
Общие сведения	390	Запуск двигателя внутреннего сгорания	403
Указание по чтению инструкции по эксплуатации	390	Включение ножа косилки	403
<b>Описание устройства</b>	<b>391</b>	Выключение ножа косилки	403
<b>Техника безопасности</b>	<b>391</b>	Контроль тормоза/муфты ножа (ВВС)	403
Общие сведения	391	Включение привода движения	404
Заправка – обращение с бензином	392	Выключение привода движения	404
Рабочая одежда и средства защиты	393	Выключение двигателя внутреннего сгорания	404
Транспортировка устройства	393	Травосборник (текстиль) из пыленепроницаемой ткани	404
Перед работой	394	<b>Техническое обслуживание</b>	<b>405</b>
Во время работы	394	Очистка устройства	405
Техническое обслуживание и ремонтные работы	396	Колеса	405
Хранение при длительных перерывах в работе	398	Двигатель внутреннего сгорания	406
Утилизация	398	Коробка передач	406
<b>Описание символов</b>	<b>398</b>	Техническое обслуживание тормоза/муфты ножа	406
<b>Комплект поставки</b>	<b>399</b>	Проверка износа ножа	406
<b>Подготовка устройства к работе</b>	<b>400</b>	Демонтаж и монтаж ножа косилки	406
Монтаж ведущей ручки	400	Заточка ножа косилки	407
Монтаж защитного шланга	400	Техническое обслуживание тросов	407
Раздельная регулировка высоты скашивания на каждом колесе	400	Хранение и длительный простой (в зимний период)	408
Регулировка высоты ведущей ручки	401	<b>Транспортировка</b>	<b>409</b>
Топливо и моторное масло	401	Крепление устройства	409
Сборка травосборника	401	Подъем или переноска устройства	409
Установка и снятие травосборника	401	<b>Охрана окружающей среды</b>	<b>409</b>
<b>Тормоз/муфта ножа (ВВС)</b>	<b>402</b>	<b>Сведение к минимуму износа и предотвращение повреждений</b>	<b>409</b>
<b>Рекомендации по работе</b>	<b>402</b>	<b>Стандартные запчасти</b>	<b>410</b>

<b>Декларация изготовителя о соответствии директивам EU</b>	<b>411</b>
Газонокосилка STIHL	
RM 756.0 GC, RM 756.0 GS, RM 756.0 YC, RM 756.0 YS	411
Знаки соответствия	411
Установленный срок службы	411
Штаб-квартира STIHL	411
Дочерние компании STIHL	411
Представительства STIHL	412
Импортеры STIHL	412
<b>Технические данные</b>	<b>412</b>
REACH	413
<b>Поиск неисправностей</b>	<b>413</b>
<b>График сервисного обслуживания</b>	<b>415</b>
Подтверждение передачи	415
Подтверждение сервисного обслуживания	415

## 2. О пользовании данной инструкцией по эксплуатации

### 2.1 Общие сведения

Данная инструкция по эксплуатации является **переводом оригинальной инструкции по эксплуатации** производителя согласно директиве EC 2006/42/EC.

Компания STIHL постоянно работает над усовершенствованием ассортимента своей продукции, поэтому мы оставляем за собой право на изменения внешнего вида поставляемых изделий, технологии и оснащения. Вследствие этого претензии в

отношении технических данных или рисунков этой брошюры не принимаются.

В данной инструкции по эксплуатации могут быть описаны модели, которые доступны не во всех странах.

Данная инструкция по эксплуатации защищена законодательством об авторском праве. Все авторские права сохраняются, в частности на тиражирование, перевод и обработку с использованием электронных систем.

### 2.2 Указание по чтению инструкции по эксплуатации

На рисунках и в текстах описывается определенная последовательность операций.

В данной инструкции по эксплуатации поясняются все пиктограммы, которые нанесены на устройстве.

#### Направление взгляда:

Направление взгляда, принятое в инструкции по эксплуатации при употреблении терминов «слева» и «справа»:

Пользователь стоит за устройством и смотрит вперед по направлению движения.

#### Ссылка на главу:

Для ссылок на соответствующие главы и подразделы с целью подробных объяснений используется стрелка. В следующем примере приведена ссылка на главу: (⇒ 3.)

#### Обозначение разделов текста:

Описанные указания могут выглядеть, как в следующих примерах.

Операции, требующие вмешательства пользователя:

- Ослабить винт (1) с помощью отвертки, нажать рукоятку (2) ...

Общее перечисление:

- Применение изделия для спортивных мероприятий или конкурсов

#### Тексты с дополнительной значимостью:

Разделы текста с дополнительной значимостью помечены в инструкции по эксплуатации одним из приведенных далее символов для обращения на них особого внимания.



#### Опасность!

Предупреждает об опасности несчастных случаев и получения тяжелых травм для людей. Требуется соблюдать определенные правила поведения и воздерживаться от нарушений.



#### Предупреждение!

Опасность травматизма для людей. Соблюдение определенных правил поведения предотвращает возможные или вероятные травмы.



#### Осторожно!

Получения легких травм или нанесения материального ущерба можно избежать, соблюдая определенные правила поведения.



#### Указание

Информация для оптимального использования устройства и предотвращения возможных ошибок управления.



### Тексты с ссылками на рисунки:

Рисунки, поясняющие пользование устройством, находятся в самом начале инструкции по эксплуатации.

Символ фотоаппарата служит для связи рисунков на страницах с рисунками с соответствующей частью текста в инструкции по эксплуатации.



## 3. Описание устройства



- 1 Бугель устройства остановки ножа
- 2 Бугель привода движения
- 3 Ручка регулировки подачи топлива
- 4 RM 756 GC, RM 756 GS:  
Рукоятка переключения передач
- 4 RM 756 YC, RM 756 YS:  
Рукоятка скорости движения
- 5 Рукоятка муфты ножа
- 6 Ведущая ручка
- 7 Винт для регулировки высоты ведущей ручки
- 8 Раздельная регулировка высоты скашивания
- 9 Бампер
- 10 Штекер провода свечи зажигания
- 11 Откидная крышка
- 12 Травосборник (текстиль) из пыленепроницаемой ткани
- 13 Фирменная табличка с паспортными данными и номером машины
- 14 RM 756 GC, RM 756 YC:  
Ручка

## 4. Техника безопасности

### 4.1 Общие сведения



При работе с устройством необходимо обязательно соблюдать данные требования по технике безопасности.



Перед первым вводом в работу необходимо внимательно прочитать всю инструкцию по эксплуатации.

Инструкцию по эксплуатации следует бережно сохранять для дальнейшего пользования.

Следует соблюдать указания по управлению и техническому обслуживанию, которые Вы найдете в отдельной инструкции по эксплуатации двигателя внутреннего сгорания.

Соблюдение этих мер предосторожности необходимо для обеспечения Вашей безопасности, однако их перечень не является полным. Применять устройство следует в соответствии с чувством здравого смысла и ответственности, не забывая при этом, что пользователь несет ответственность за несчастные случаи с другими лицами или за их собственность.

Ознакомьтесь с элементами управления и особенностями применения устройства.

Работать с устройством разрешается только лицам, изучившим инструкцию по эксплуатации и имеющим навыки управления устройством. Перед первым вводом устройства в

эксплуатацию пользователь должен пройти квалифицированный инструктаж, ориентированный на практический опыт. Пользователь должен пройти инструктаж по безопасному обращению с устройством у продавца или другого специалиста.

В частности, в ходе этого инструктажа пользователю следует разъяснить, что работа с устройством требует особой осмотрительности и концентрации внимания.

Даже если вы эксплуатируете данное устройство надлежащим образом, не стоит забывать про возможность возникновения остаточных рисков.



### Опасность для жизни вследствие удушья!

Опасность удушья для детей во время игр с упаковочным материалом. Упаковочный материал следует непременно хранить в недоступном для детей месте.

Устройство со всем навесным оборудованием можно передавать или одалживать только тем пользователям, которые, в принципе, знакомы с данной моделью и обслуживанием устройства. Устройство необходимо передавать всегда с инструкцией по эксплуатации.

Необходимо убедиться, что пользователь физически, психически и умственно в состоянии управлять устройством и работать с ним. Если пользователь обладает физическими, психическими или умственными недостатками, он может работать с устройством только под надзором ответственного лица, или следуя его указаниям.

Следует убедиться, что пользователь достиг совершеннолетия или обучен соответствующей профессии согласно национальным правилам.

Пользоваться устройством разрешается только, находясь в хорошем физическом и психическом состоянии. Если у Вас имеются проблемы со здоровьем, то следует обратиться к врачу и выяснить, можно ли Вам работать с устройством. Запрещается работать с устройством после употребления алкогольных напитков, наркотиков или приема лекарств, которые могут оказать негативное влияние на реакции работающего.

### **Внимание – опасность несчастных случаев!**

Газонокосилка предназначена только для скашивания газонов. Иное применение запрещено. Оно может привести к опасным последствиям или повреждению устройства.

Из-за опасности получения травм пользователем газонокосилку запрещается применять, например, для следующих работ (неполное перечисление):

- для подрезки веток, зеленых ограждений и кустов,
- для подрезки вьющихся растений,
- для ухода за растениями на крышах и в ящиках на балконах,
- для измельчения обрезков деревьев и кустарников,
- для очистки дорожек (всасыванием, продувкой),

- для выравнивания поверхности почвы, например, при наличии земляных холмиков, сделанных кротами.
- для транспортировки срезанной травы, кроме подачи ее в предназначенный для этого травосборник.

Из соображений безопасности запрещается любое изменение на устройстве, за исключением квалифицированной установкой принадлежностей, допущенных компанией STIHL. Кроме того, изменения устройства приводят к лишению права на гарантийный ремонт. Сведения о разрешенных к использованию принадлежностях вы получите у дилеров STIHL.

Запрещены изменения устройства с целью увеличения мощности или частоты вращения двигателя внутреннего сгорания или электродвигателя.

Запрещается использование устройства для транспортировки предметов, животных или людей, в особенности детей.

Особую осторожность следует проявлять при применении устройства в зонах зеленых насаждений, парках, на спортплощадках, на улицах и предприятиях лесного и сельского хозяйств.

Отпускайте машину только на ровном месте, чтобы случайное откатывание с него было исключено.



**Внимание! Опасность для здоровья вследствие вибрации!** Чрезмерная нагрузка, вызванная вибрациями, может нанести ущерб

системе кровообращения и нервной системе, особенно у лиц с нарушениями кровообращения. При появлении симптомов, которые могут появиться из-за вибрационной нагрузки, необходимо обратиться к врачу.

Нижеуказанные симптомы появляются в основном в пальцах, на руках или запястных суставах (неполный перечень примеров):

- потеря чувствительности,
- боли,
- миастения,
- дисхромия кожи,
- неприятные явления формикации.

Необходимо обеими руками крепко, но без напряжения, удерживать ведущую ручку в предусмотренных местах.

Необходимо спланировать рабочее время так, чтобы можно было длительное время избегать чрезмерных нагрузок.

---

## **4.2 Заправка – обращение с бензином**



### **Опасность для жизни!**

Бензин токсичен и сильно горюч.

Хранить бензин только в предназначенных для этого емкостях (канистрах), которые прошли соответствующую проверку. Крышки заправочных емкостей необходимо всегда правильно накручивать и затягивать до отказа. Из соображений безопасности поврежденные крышки должны быть заменены.

Для утилизации или хранения производственных материалов, например, топлива запрещается использовать бутылки для напитков или подобные емкости. Нельзя исключить, что жидкость в бутылках может кто-то выпить, это особенно опасно для детей.



Бензин хранить вдали от источников искр, открытого пламени, постоянного горения, а также источников тепла и других источников возгорания. Не курить!

Заправку производить только на воздухе и не курить во время заправки.

Перед заправкой надо выключить двигатель внутреннего сгорания и подождать, когда он остынет.

Перед снятием крышки топливного бака открыть винт-пробку вентиляции бака.

Заливать бензин необходимо перед запуском двигателя внутреннего сгорания. Во время работы двигателя внутреннего сгорания или при неостывшей машине запрещается открывать крышку бензобака или доливать бензин.

### Не допускать переливания топливного бака!

Чтобы оставить место для расширения топлива, нельзя заливать топливо выше нижней кромки наливного патрубка топливного бака. Дополнительно соблюдать данные, приведенные в «Инструкции по эксплуатации двигателя внутреннего сгорания».

Если Вы перелили бензин через край, то запускать двигатель внутреннего сгорания можно только после очистки поверхности, залитой бензином. Не



включать зажигание до того момента, пока пары бензина не улетучились (протереть насухо).

Пролитое топливо необходимо всегда вытирать.

Если бензин попал на одежду, то ее необходимо сменить.

Винт-пробку вентиляции топливного бака и топливный кран следует закрывать только перед транспортировкой и перед установкой устройства в положение для сервисного обслуживания.

Нельзя оставлять устройство с бензином в бензобаке в помещении. Там имеется возможность вступления в контакт бензиновых паров с открытым огнем или искрами, что может привести к воспламенению паров.

Если необходимо опорожнить топливный бак, это следует выполнять вне помещения.

### 4.3 Рабочая одежда и средства защиты



При работе всегда носить прочную обувь с нескользкой подошвой. Нельзя работать босиком или, например, в сандалиях.



При работе с устройством всегда использовать защитные наушники.



Кроме того, во время работ по техобслуживанию и очистке, а также при транспортировке устройства следует надевать прочные перчатки, не носить

распущенными длинные волосы и покрывать их (использовать головной убор, шапку и т. п.).



При заточке ножа косилки необходимо пользоваться подходящими защитными очками.

Работать с устройством разрешается только в длинных брюках и в плотно прилегающей одежде.

Нельзя надевать свободную одежду, которая может зацепиться за движущиеся узлы (рычаги управления), также не разрешается носить украшения, галстуки и шарфы.

### 4.4 Транспортировка устройства

Для предотвращения травм острыми и горячими частями устройства следует работать в перчатках.

Нельзя транспортировать устройство при работающем двигателе внутреннего сгорания. Перед транспортировкой следует выключить двигатель внутреннего сгорания, дождаться полной остановки ножа. Закрыть винт-пробку вентиляции топливного бака и топливный кран, а также вынуть штекер провода свечи зажигания.

Устройство следует транспортировать только при остывшем двигателе внутреннего сгорания.

Для погрузки использовать подходящие средства (погрузочные платформы, подъемные приспособления).

Не допускайте падения устройства.

Устройство и транспортируемые узлы устройства (например, травосборник) должны быть зафиксированы на погрузочной платформе с помощью достаточного количества крепежных средств (ремней, тросов и т. д.).

При подъеме и переносе не допускать прикосновений к ножу косилки.

Соблюдать указания, содержащиеся в главе «Транспортировка». В ней описано, как поднимать или закреплять устройство. (⇒ 12.)

При транспортировке устройства необходимо соблюдать местные законодательные предписания, в особенности по безопасности погрузки и транспортировке предметов на погрузочных платформах.

---

#### 4.5 Перед работой

Следует удостовериться, что с устройством работают только те лица, которые знакомы с инструкцией по эксплуатации.

Перед вводом устройства в работу проверить топливную систему на герметичность, особенно видимые детали, например, топливный бак, крышку топливного бака, шланговые соединения. В случае негерметичности или повреждения не запускать двигатель внутреннего сгорания – **опасность пожара!**

Перед вводом в работу сдать устройство на ремонт в специализированный сервисный центр.

Для устройств по уходу за садовыми участками с двигателями внутреннего сгорания или электродвигателями

следует соблюдать муниципальные предписания по продолжительности работы.

Тщательно осмотреть участок, на котором будет работать устройство, и убрать все камни, палки, проволоку, кости и иные посторонние предметы, которые могли бы быть захвачены вверх. В высокой траве можно не заметить препятствия (например, пни и корни деревьев).

Поэтому перед работой с устройством на газонном участке следует пометить все скрытые объекты (препятствия), которые невозможно убрать.

Перед использованием устройства следует заменять поврежденные и изношенные детали. Необходимо вовремя обновлять на устройстве нечитабельные или поврежденные наклейки с предупреждениями и указаниями об имеющихся опасностях. Новые наклейки и все остальные запасные части имеются у дилеров STIHL.

Устройство разрешается использовать только в технически безопасном состоянии. Перед каждым использованием устройства следует проверять:

- монтаж устройства в соответствии с предписаниями;
- исправность режущего инструмента и всего режущего механизма (ножа косилки, крепежных элементов, корпуса косилочного механизма). Особое внимание следует обращать на надежность фиксации, отсутствие повреждений (насечек или трещин) и износа. (⇒ 11.6)
- правильность установки крышки топливного бака;

- состояние топливного бака и узлов, связанных с подачей топлива, а также исправность крышки топливного бака;
- исправность и правильную работу защитных устройств (например, тормоз/муфта ножа, откидная крышка, корпус, ведущая ручка, защитная решетка);
- комплектность и отсутствие повреждений травосборника; запрещается использовать поврежденный травосборник;
- правильность установки крышки масляного бака.

В случае необходимости выполнить все требуемые работы или обратиться к дилеру. Компания STIHL рекомендует обращаться к дилеру STIHL.

---

#### 4.6 Во время работы

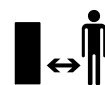

Не работать, если в опасной зоне находятся животные или люди, особенно дети.

Запрещается удалять или переключать установленные на устройстве переключающие и защитные приспособления. В частности, нельзя фиксировать рукоятку останова ножа на стойке ведущей ручки (например, путем связывания).



#### Внимание – опасность получения травм!

Никогда не класть руки или ноги на вращающиеся детали или под них. Запрещено прикасаться к вращающемуся ножу. Необходимо всегда находиться на некотором расстоянии от отверстия для выброса.

Необходимо всегда сохранять безопасное расстояние от устройства, обеспеченное ведущей ручкой. Ведущая ручка всегда должна быть смонтирована надлежащим образом. Запрещается внесение изменений в ее конструкцию. Запрещается начинать работу устройства со сложенной ведущей ручкой.

Никогда не закрепляйте предметы на ведущей ручке (например, рабочую одежду).

Следует работать только при дневном свете или хорошем искусственном освещении.

Нельзя работать с устройством во время дождя и грозы, особенно в случае опасности удара молнии.

При наличии влажной поверхности неустойчивое положение пользователя увеличивает опасность несчастного случая.

Следует работать, соблюдая особую осторожность, чтобы не подскользнуться. По возможности избегать применения устройства на влажной поверхности.

#### Отработавшие газы:



#### Опасность для жизни вследствие отравления!

При появлении тошноты, головной боли, нарушения зрения (например, уменьшение поля зрения), нарушении слуха, головокружении, ухудшающейся способности концентрации необходимо срочно прекратить работу. Эти симптомы могут, кроме прочего, быть вызваны слишком высокой концентрацией отработавших газов.



Устройство выделяет ядовитые отработавшие газы во время работы двигателя внутреннего сгорания. В них содержится ядовитая окись углерода – газ, не имеющий цвета и запаха, а также и другие вредные вещества. Запрещается работа двигателя внутреннего сгорания в закрытых или плохо проветриваемых помещениях.

#### Запуск:

Запуск устройства производить с осторожностью, соблюдая указания главы «Введение устройства в работу» (⇒ 10.). Запуск в соответствии с указаниями уменьшает опасность травматизма.

#### Опасность получения травм!

Если трос стартера быстро возвращается обратно, то перемещение ладони и руки к двигателю внутреннего сгорания происходит быстрее, чем отпускание троса. Возникающая вследствие этого отдача может привести к переломам костей, ущемлениям и растяжениям.

При запуске ноги всегда должны находиться на достаточном расстоянии от режущего инструмента.

Перед началом работы особенно проверить функционирование тормоза/муфты ножа. (⇒ 8.)

При запуске запрещается опрокидывать устройство.

Перед запуском отключить нож косилки. Во время запуска не задействовать рукоятку привода движения.

Не производить запуск двигателя внутреннего сгорания, если канал выброса не закрыт откидной крышкой или травосборником.

#### Работы на склонах:

Наклонные участки всегда обрабатывать в поперечном направлении, ни в коем случае не в продольном направлении. Если пользователь при косьбе в продольном направлении потеряет контроль, это может привести к тому, что он попадет под работающее устройство.

Будьте особо осторожны, если Вы меняете направление движения на склоне.

Всегда следите за тем, чтобы состояние склонов было хорошим, и избегайте работ с устройством на слишком крутых склонах.

Из соображений безопасности запрещено использовать устройство на склонах крутизной более 25° (46,6 %).

#### Опасность получения травм!

Угол наклона 25° соответствует вертикальному подъему 46,6 см при 100 см горизонтали.

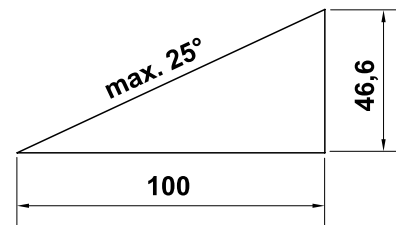

Для обеспечения достаточной смазки двигателя внутреннего сгорания при работе устройства на склонах необходимо соблюдать дополнительные сведения в имеющейся инструкции по эксплуатации двигателя внутреннего сгорания.

## Во время работы:



### Опасность получения травм!

Никогда не класть руки или ноги на вращающиеся детали, а также не держать их над или под этими деталями.



Не пытайтесь осматривать нож во время работы косилки. Запрещается открывать

откидную крышку и/или снимать травосборник до полной остановки ножа косилки. Вращающийся нож может стать причиной телесных повреждений.

Передвигайтесь с устройством только в темпе шага – при работе быстрое передвижение запрещено. Вследствие быстрого перемещения возрастает опасность несчастных случаев из-за спотыкания, скольжения и т. д.

Будьте особо осторожны, если Вы поворачиваете устройство или подвигаете его к себе.

### Опасность споткнуться!

Соблюдайте особую осторожность при использовании устройства вблизи склонов, кромок участков, канав и прудов. В частности следует выдерживать достаточное расстояние до подобных опасных зон.

Необходимо огибать невидимые объекты на луговине (брызгальные установки для газонов, забытые в почву сваи, водяные вентили, фундаменты, электрические кабели и т. п.). Наезд на такие посторонние объекты запрещен.



**STOP**

Следить за инерционным движением режущего инструмента, которое длится несколько секунд до полной остановки.

Выключить двигатель внутреннего сгорания, дождаться полной остановки рабочего органа и вынуть штекер провода свечи зажигания:

- прежде чем оставить устройство, или, в том случае, если устройство находится без присмотра;
- перед заправкой. Заправку производить только при остывшем двигателе внутреннего сгорания. **Опасность пожара!**
- перед тем, как освободить блокировки или снять заглушки с желоба выброса;
- перед подъемом и переноской устройства;
- перед транспортировкой устройства;
- прежде чем выполнить работы на ноже косилки;
- прежде чем проверить или очистить устройство или провести на нем иные работы (например, складывание ведущей ручки);
- если задет посторонний предмет или у газонокосилки появились ненормальные сильные вибрации. В этих случаях необходимо проверить устройство, в особенности режущий механизм (нож, ножевой вал, крепление ножа) на наличие повреждений, и выполнить необходимый ремонт, прежде чем снова приступить к работе с устройством.



### Опасность получения травм!

Наличие сильной вибрации, как правило, свидетельствует о неисправности. Запрещается приводить газонокосилку в действие с поврежденным или погнутым коленчатым валом, с поврежденным или погнутым ножом косилки. При отсутствии необходимых знаний следует поручать ремонт специалистам: компания STIHL рекомендует обращаться к дилеру STIHL.

Отключить нож косилки,

- если Вы передвигаете устройство с обрабатываемого газонного участка или на обрабатываемый газонный участок или перемещаете его с этой целью,
- перед тем как передвинуть устройство на участок, не поросший травой, или перед тем как переместить его на подобный участок,
- если устройство нужно слегка наклонить при передвижении или перемещении по участку, лишенному травы,
- перед тем как установить высоту срезания,
- перед тем как открыть откидную крышку или снять травосборник.

## 4.7 Техническое обслуживание и ремонтные работы

Перед проведением работ по очистке, регулировке, ремонту и техобслуживанию:

- ставить устройство на твердую и ровную поверхность,
- выключить двигатель внутреннего сгорания и дать ему остыть,
- вынуть штекер провода свечи зажигания.



### Внимание – опасность получения травм!

Штекер провода свечи зажигания должен находиться вдали от свечи зажигания: случайная искра зажигания может привести к возгоранию или удару электрическим током. Непреднамеренный контакт свечи зажигания со штекером провода свечи зажигания может вызвать нежелательный запуск двигателя внутреннего сгорания.



### Опасность получения травм из-за ножа косилки!

Вытягивание троса стартера при включенном ноже косилки приводит к вращению рабочего органа. Всегда находиться на достаточном расстоянии от ножа косилки, особенно следить за положением рук и ног во время вытягивания троса стартера.

Перед выполнением работ, прежде всего в области двигателя внутреннего сгорания, выпускного коллектора и глушителя следует дождаться остывания устройства. Температуры могут достигать 80° C и выше.

### Опасность ожогов!

Непосредственный контакт с моторным маслом может быть опасным. Кроме того, не допускается проливание моторного масла. Компания STIHL рекомендует по поводу заливки или замены моторного масла обращаться в специализированный центр STIHL.

### Очистка:

После работы все устройство необходимо тщательно очистить. (⇒ 11.1)

Перед установкой в положение для очистки следует закрывать винт-пробку вентиляции топливного бака и топливный кран.

Удалить остатки травы деревянной палочкой. Очистить щеткой и водой нижнюю поверхность косилки.

Запрещается использовать аппарат для очистки высокого давления, а также промывать устройство струями воды (например, при помощи садового шланга).

Запрещается использовать агрессивные чистящие средства. Они могут повредить пластмассу и металл, что может вызвать нарушение безопасной эксплуатации устройства STIHL.

С целью исключения возгорания отверстия охлаждения, ребра охлаждения и область выхлопа должны быть чистыми, например, от травы, соломы, мха, листьев или вытекшей смазки.

### Работы по техническому обслуживанию:

Разрешается выполнять только те работы по техническому обслуживанию, которые описаны в данной инструкции по эксплуатации. Все другие работы должны производиться дилером. Для получения необходимых сведений и помощи обращайтесь **всегда** к дилеру. Компания STIHL рекомендует выполнять работы по техническому обслуживанию и ремонты только у

дилеров STIHL.

Дилеры STIHL регулярно предоставляют программы обучения и техническую информацию.

Необходимо использовать только инструменты, принадлежности или навесные устройства, допущенные STIHL для данного устройства, или технически аналогичные узлы. В ином случае нельзя исключить несчастные случаи, приводящие к получению травм или повреждению устройства. При возникновении вопросов обращаться к дилеру.

Оригинальные инструменты, принадлежности и запчасти STIHL по своим качествам оптимально соответствуют устройству и удовлетворяют требованиям пользователя. Оригинальные запасные части STIHL опознаются по номеру запасной части STIHL, по надписи STIHL и при необходимости по знаку запасных частей STIHL. На маленьких деталях знак может стоять также отдельно.

Из соображений безопасности необходимо регулярно проверять узлы, связанные с подачей топлива (топливопровод, топливный кран, топливный бак, запорное устройство топливного бака, подключения и т. п.) на отсутствие повреждений и герметичность, при необходимости соответствующие узлы должны заменяться специалистом (компания STIHL рекомендует обратиться к дилеру STIHL).

Наклейки с предупреждениями и указаниями следует всегда содержать в чистом и хорошо читабельном состоянии. Поврежденные или утерянные наклейки необходимо

заменить новыми оригинальными, которые можно получить у дилеров STIHL. При замене узла или детали новым узлом или деталью, следить, чтобы новые части получили такие же наклейки, как и прежние узлы и детали.

При работе с режущим механизмом необходимо всегда носить прочные рабочие перчатки и соблюдать предельную осторожность.

Для того чтобы устройство работало надежно, следует затягивать все гайки, болты и винты до упора, в особенности винт ножа.

Регулярно проверяйте все устройство и травосборник – особенно перед установкой на хранение (например, в зимний период) – на отсутствие износа и повреждений. Из соображений безопасности необходимо сразу заменять изношенные или поврежденные детали, обеспечивая тем самым надежную работу устройства.

Нельзя менять основное положение двигателя внутреннего сгорания и переворачивать его.

В случае снятия каких-либо деталей или защитных приспособлений во время проведения работ по техническому обслуживанию их необходимо немедленно снова установить на место в соответствии с предписаниями.

---

#### 4.8 Хранение при длительных перерывах в работе

Перед тем как ставить устройство в закрытое помещение, следует дать возможность двигателю внутреннего сгорания остыть.

Устройство следует хранить в закрываемом хорошо вентилируемом помещении с опустошенным топливным баком и открытым винтом-пробкой вентиляции топливного бака, а также с запасом топлива.

Необходимо исключить вероятность пользования устройством посторонними лицами (например, детьми).

Запрещается оставлять устройство с бензином в бензобаке в помещении. Имеется возможность вступления в контакт бензиновых паров с открытым огнем или искрами, что может привести к воспламенению паров.

Если требуется опустошить бак, например, при прекращении работы в зимний период, опорожнение топливного бака должно производиться только на открытом воздухе (путем выработки топлива на холостом ходу).

Перед установкой на хранение (например, в зимний период) устройство следует тщательно очищать.

Устройство следует хранить только с вынутым штекером провода свечи зажигания.

Хранить устройство в состоянии готовности к эксплуатации.

Ставьте машину на хранение на ровном месте, чтобы исключить ее случайное откатывание.

---

#### 4.9 Утилизация

Такие отходы, как отработанное масло или топливо, смазочные средства, фильтры, аккумуляторные батареи и подобные быстроизнашивающиеся узлы могут причинять вред людям,

животным и экологии, поэтому они должны быть утилизированы надлежащим образом.

Чтобы получить информацию о правильной утилизации отходов, обращайтесь в Ваш центр по утилизации или иной специализированный сервисный центр. Компания STIHL рекомендует обращаться к дилеру STIHL.

Следует обеспечить правильную утилизацию отслужившего устройства. Перед утилизацией приведите устройство в непригодное состояние. Во избежание несчастных случаев надо специально удалить провод высокого напряжения, опустошить топливный бак и слить моторное масло.

#### Опасность получения травм из-за ножа косилки!

Кроме того, запрещается оставлять отслужившую газонокосилку без присмотра. Удостовериться, что устройство и особенно нож косилки хранятся в недоступном для детей месте.

## 5. Описание символов



#### Внимание!

Перед первым применением прочитать инструкцию по эксплуатации.





**Опасность получения травм!**  
Запрещено присутствие посторонних лиц в рабочей зоне.



**Опасность получения травм!**  
Перед работами с режущим инструментом, а также перед работами по техобслуживанию и очистке следует вынимать штекер провода свечи зажигания.



**Опасность получения травм!**  
Руки и ноги держать на расстоянии от ножей!  
Режущий инструмент продолжает вращаться по инерции в течение нескольких секунд после выключения (тормоз двигателя внутреннего сгорания/ножа).



Во время работы следует носить защитные наушники.



**Внимание – опасность получения травм!**  
При работающем двигателе

внутреннего сгорания запрещается контакт с деталями в области вращения ножа.

### Регулировка скорости движения:

RM 756 YS, RM 756 YC:



Максимальная скорость



Минимальная скорость

### Регулировка подачи топлива:



Положение Choke



Положение Start



Положение STOP

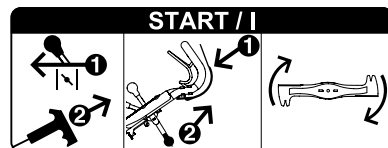

Запустить двигатель внутреннего сгорания, включить нож косилки.

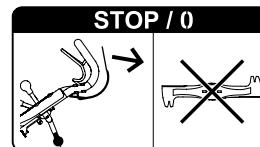

Отключить нож косилки.

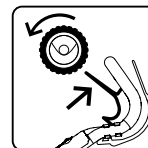

Включить привод движения.

## 6. Комплект поставки



Поз.	Наименование	шт.
A	Базовое устройство с ведущей ручкой	1
B	Каркас травосборника	1
C	Ткань травосборника	1
D	Крышка травосборника	1
E	Кабельная стяжка	2
F	Защитный шланг	1
-	Инструкция по эксплуатации	1
-	Инструкция по эксплуатации двигателя внутреннего сгорания	1
<b>RM 756 GS, RM 756 YS:</b>		
G	Винт с полупотайной головкой	4
H	Контргайка	4
<b>RM 756 GC, RM 756 YC:</b>		
I	Самонарезающий винт	1
J	Ручка	1

## 7. Подготовка устройства к работе



### Опасность получения травм!

Следует соблюдать предписания по технике безопасности, указанные в главе «Техника безопасности» (⇒ 4.).

- Для выполнения всех упомянутых работ устройство должно быть горизонтально установлено на ровном и твердом основании.

### 7.1 Монтаж ведущей ручки

RM 756 GC, RM 756 YC:



- **1** Выкрутить винт (1) и снять его вместе с шайбой (2). Ослабить винты (3).
- **2** Вставить ведущую ручку (4) в крепление ведущей ручки (5) и поднять ее так, чтобы продольное отверстие в ведущей ручке совпало с отверстием в корпусе, при этом следить, чтобы тросы были расположены правильно (см. рисунок).
- **3** Вкрутить винт (1), подложив шайбу (2), при этом следить, чтобы защитная пластина (6) тоже была прикручена.
- **4** Затянуть винты (3) с моментом 21 - 29 Нм.  
Установить ведущую ручку на требуемую рабочую высоту и удерживать ее в этом положении, затянуть винт (1) до отказа.

- Проверка правильности монтажа: ведущая ручка прочно закреплена, тросы находятся на ведущей ручке сзади и снаружи.

RM 756 GC, RM 756 YC: монтаж ручки



- **1** Вставить ручку (J), как показано на рисунке, в трубку ведущей руки, при этом паз (4) должен быть обращен вверх.
- **2** Вкрутить самонарезающий винт (I), при этом следить, чтобы он был расположен в пазу ручки. Момент затяжки:  
**3 - 4 Нм**

RM 756 GS, RM 756 YS:



- **1** Вставить верхнюю часть ведущей ручки (1) открытыми концами в нижние части ведущей ручки (2) и удерживать их в этом положении. Вставить винты (G) в отверстия снаружи вовнутрь, надеть стопорные гайки (H) и затянуть их моментом 19 - 27 Нм.
- **2** Установить ведущую ручку на требуемую рабочую высоту и удерживать ее в этом положении, затянуть винт (3) до отказа.
- Проверка правильности монтажа: Верхняя часть ведущей ручки должна быть прочно соединена с ее нижней частью, тросы находятся на ведущей ручке сзади и снаружи.

7.2 Монтаж защитного шланга



- Вставить все тросы в защитный шланг (F).

- Вставить кабельную стяжку (E) в самое верхнее отверстие в правой нижней части ведущей ручки (1) и закрепить с ее помощью защитный шланг (F).
- Закрепить защитный шланг (F) с помощью кабельной стяжки (E) на правой верхней части ведущей ручки, как показано на рисунке.



При первом вводе в эксплуатацию необходимо проверить тросы и при необходимости подрегулировать их. (⇒ 11.9)

7.3 Раздельная регулировка высоты скашивания на каждом колесе



С помощью соответствующей рукоятки на каждом колесе можно устанавливать высоту скашивания в шести различных положениях.

Минимальная высота скашивания (1):  
25 мм

Максимальная высота скашивания (6):  
90 мм

Установка высоты скашивания:

- Прижать рукоятку (1) к колесу, установить ее в требуемое положение и защелкнуть в соответствующем вырезе.

Выполнить эту операцию для всех четырех колес.



### Не допускать повреждений устройства!

Чтобы избежать опрокидывания устройства, высоту скашивания следует сначала установить на задних колесах, а затем на передних.

Соблюдать осторожность также при установке минимальной высоты скашивания – совокупный вес устройства приходится на последнее колесо.

### 7.4 Регулировка высоты ведущей ручки



Рабочая высота ведущей ручки может регулироваться по 3 ступеням.

- Выкрутить винт (1).
- Взяться за ведущую ручку (2) обеими руками и установить удобную высоту, двигая ее вверх-вниз, и удерживать ручку в этом положении.
- Ввинтить винт (1) и затянуть его до отказа.

### 7.5 Топливо и моторное масло



### Не допускать повреждений устройства!

Перед первым запуском залить моторное масло. При заливке моторного масла или при заправке рекомендуется применять подходящее приспособление (например, воронку).

### Моторное масло

Сведения о применяемом моторном масле и требуемом количестве масла Вы найдете в «Инструкции по эксплуатации двигателя внутреннего сгорания».



Регулярно проверять уровень масла (см. «Инструкцию по эксплуатации двигателя внутреннего сгорания»).

Нельзя допускать недоливания масла или превышения требуемого уровня.

Перед эксплуатацией двигателя внутреннего сгорания следует правильно завинтить крышку масляного бака.

### Топливо

Использовать только свежее экологичное топливо марочных сортов:



– неэтилированный бензин

Точные сведения о качестве топлива – октановом числе – приведены в «Инструкции по эксплуатации двигателя внутреннего сгорания».

Данные по объему топливного бака см. в главе «Технические данные». (⇒ 17.)

### Заливка топлива

- Открыть винт-пробку вентиляции топливного бака (1).
- Открутить крышку топливного бака (2).
- Залить топливо (использовать для этого воронку).
- Снова закрутить крышку топливного бака (1).



Перед эксплуатацией двигателя внутреннего сгорания открыть винт-пробку вентиляции топливного бака (1) и топливный кран (3).

### 7.6 Сборка травосборника



- Натянуть ткань (С) на каркас травосборника (В). Подпорки (1) и ручка (2) должны находиться на внешней поверхности ткани.
- Надеть встроенные пластмассовые профили (3) на каркас травосборника и прижать их. Начинать с прижатия под направляющий щиток (4) каркаса травосборника.
- Крышку (D) вставить в каркас травосборника вначале слева, затем справа и после этого защелкнуть ее с обеих сторон за счет сильного нажатия.

### 7.7 Установка и снятие травосборника



#### Установка:

- Открыть откидную крышку (1) и удерживать ее.
- Держа травосборник за ручку (2), вставить его направляющим щитком (3) в желоб выброса (4).
- Установить держатели (5) в крепления (6) слева и справа между устройством и ведущей ручкой, затем, слегка подтолкнув, установить травосборник.
- Отпустить откидную крышку ((1)).

## Снятие:

- Поднять откидную крышку (1):
- Взяться за ручку травосборника (2) и снять его.
- Закрыть откидную крышку (1).

## 8. Тормоз/муфта ножа (BVC)

Ваша газонокосилка оснащена **тормозом/муфтой ножа (BVC)**.



Это означает, что после выключения ножа косилки он полностью останавливается в течение короткого периода времени, но двигатель внутреннего сгорания продолжает работать.

Во избежание травм или повреждений устройства перед первым вводом устройства в работу ознакомьтесь с системой BVC.

### Управление обеими руками:

Нож косилки можно включать при работающем двигателе внутреннего сгорания только следующим образом: Нажать на бугель остановки ножа (1) к ведущей ручке и удерживать его в этом положении, затем другой рукой потянуть рукоятку муфты ножа (2) вверх и защелкнуть.



### Опасность получения травм!

Из соображений безопасности ни в коем случае не фиксировать бугель, например, путем привязывания к ведущей ручке.

Перед каждым использованием необходимо проверять функционирование тормоза/муфты ножа. (⇒ 10.4)



### Не допускать повреждений устройства!

Следует избегать перегрузки, поскольку она может привести к высокому износу тормоза/муфты ножа и вследствие этого к перегреву. (⇒ 9.)

## 9. Рекомендации по работе

### Не допускать перегрузку тормоза/муфты ножа

Перегрузка возможна,

- если кошение продолжается при полном травосборнике.
- если забит желоб выброса.
- если при высокой траве кошение выполняется со слишком большой скоростью движения.

Нож косилки блокируется, трава вследствие этого больше не срезается, и двигатель внутреннего сгорания глохнет.

Поэтому запрещается выполнять скашивание высокой травы с забитым желобом выброса травы или полным травосборником. Скорость движения следует выбирать в соответствии с условиями. При необходимости использовать комплект для мульчирования (специальные принадлежности).

### Завершение работы

По завершению работы корпус двигателя внутреннего сгорания необходимо всегда очищать от воспламеняемого материала (травы, листья и т. п.), исключая, таким образом, возникновение пожара.

### Чтобы иметь красивый газон с густой травой,

- косьбу следует выполнять с малой скоростью движения.
- подстригать траву на газоне надо часто, срезая ее коротко.
- при жарком и сухом климате не следует слишком коротко подрезать траву, так как в таком случае газоны на солнце выгорают и приобретают непривлекательный вид.
- работать следует с острыми ножами косилки – поэтому регулярно точить их (в специализированном сервисном центре).
- необходимо регулярно менять направление срезания.

### 9.1 Рабочая зона пользователя



- Из соображений безопасности при запуске и работе двигателя внутреннего сгорания пользователь должен всегда находиться в рабочей зоне за ведущей ручкой. Всегда соблюдать безопасное расстояние от устройства, обеспеченное ведущей ручкой.
- Управление газонокосилкой разрешается выполнять только одному человеку, посторонним лицам запрещено находиться в опасной зоне. (⇒ 4.)

## 10. Введение устройства в работу

-  **Опасность получения травм!** Перед началом работы следует внимательно прочитать главу «Техника безопасности» и соблюдать ее требования. (⇒ 4.)

### 10.1 Запуск двигателя внутреннего сгорания



- Проверить уровни масла и топлива. (⇒ 7.5)
- Открыть винт-пробку вентиляции топливного бака (1) и крышку топливного бака (2).
- При холодном двигателе внутреннего сгорания установить ручку регулировки подачи топлива (3) в положение **Choke** (4).  
При разогретом двигателе внутреннего сгорания или при теплой погоде установить ручку регулировки подачи топлива (3) в положение **Start** (5).
- Трос стартера (6) медленно потянуть до появления сопротивления натяжению, затем резко дернуть, вытянув его на длину руки, чтобы избежать отдачи.  
Медленно вернуть трос на место, чтобы стартер мог правильно намотать его.  
Повторять процесс запуска до тех пор, пока двигатель внутреннего сгорания не заработает.
- Установить ручку регулировки подачи топлива (3) в положение **Start** (5).



### Опасность получения травм!

Если трос стартера быстро возвращается обратно, то перемещение ладони и руки к двигателю внутреннего сгорания происходит быстрее, чем отпускание троса. Это может привести к переломам костей, ущемлениям и растяжениям.

### 10.2 Включение ножа косилки



#### Не допускать повреждений устройства!

Включать нож косилки следует при невысокой траве и только при максимальной частоте вращения двигателя внутреннего сгорания.

Включение всегда производить плавно, чтобы избежать ненужного износа муфты ножа.

- **1** Бугель остановки двигателя (1) прижать к ведущей ручке и удерживать его в этом положении.
- **2** Потянуть рукоятку муфты ножа (2) назад до упора и защелкнуть ее.
- Во время работы удерживать нажатым бугель остановки ножа (1).

### 10.3 Выключение ножа косилки



- Отпустить **1** бугель остановки ножа (1).

Рукоятка муфты ножа (2) деблокируется и возвращается в исходное положение. Нож косилки

выключается и останавливается, двигатель внутреннего сгорания продолжает работать.

### 10.4 Контроль тормоза/муфты ножа (ВВС)

Перед началом работы необходимо **трижды** проверить функционирование тормоза/муфты ножа:

- Включить нож косилки при работающем двигателе внутреннего сгорания. (⇒ 10.2)  
Отчетливо слышен шум воздушного потока, создаваемого вращающимся ножом косилки.
- Выключить нож косилки (отпустить бугель устройства остановки ножа). (⇒ 10.3)  
Тормоз/муфта ножа отсоединяет нож косилки от привода двигателя внутреннего сгорания и тормозит его. Этот процесс сопровождается прекращением шума воздушного потока и должен длиться не более 3 секунд. При полностью остановленном ноже шум воздушного потока отсутствует.

#### Измерение времени работы по инерции

Время работы по инерции соответствует продолжительности шума воздушного потока после выключения. Его можно замерить с помощью секундомера.

Если тормоз/муфта ножа работает с отклонениями от описания (например, время работы по инерции слишком большое или слышен шум воздушного потока при выключенном ноже косилки), то эксплуатировать устройство запрещается.



### Опасность травмирования!

В этом случае выключить двигатель внутреннего сгорания, вынуть штекер провода свечи зажигания и поручить выполнение необходимых ремонтных работ обученному персоналу. Компания STIHL рекомендует обращаться к дилеру STIHL.

## 10.5 Включение привода движения

### RM 756 YC, RM 756 YS:



Газонокосилки оснащены гидростатической коробкой передач. При включенном приводе движения скорость движения можно плавно регулировать.

- Запустить двигатель внутреннего сгорания. (⇒ 10.1)
- **1** Установить необходимую скорость рукояткой скорости движения (1).  
Компания STIHL рекомендует вначале двигаться медленно и поэтому выбирать низкую скорость.
- **2** Потянуть бугель привода движения (2) к ведущей ручке и удерживать его в этом положении. Привод движения включается, и газонокосилка начинает движение вперед.

### Скорость движения:

Плавная регулировка от

0,5 км/ч



до



5,5 км/ч

### RM 756 GC, RM 756 GS:



Газонокосилка оснащена трехступенчатой коробкой передач. Все три передачи переднего хода можно произвольно переключать при включенном приводе движения.

- Запустить двигатель внутреннего сгорания. (⇒ 10.1)
- **1** Включить нужную передачу рукояткой переключения передач (1).  
Компания STIHL рекомендует в начале двигаться медленно и поэтому включать 1-ю передачу.
- **2** Потянуть бугель привода движения (2) к ведущей ручке и удерживать его в этом положении. Привод движения включается, и газонокосилка начинает движение вперед.

### Скорость движения:

1. передача: 2,5 км/ч
2. передача: 3,7 км/ч
3. передача: 5,0 км/ч

## 10.6 Выключение привода движения



- **1** Для выключения привода движения отпустить рукоятку привода движения (1).

## 10.7 Выключение двигателя внутреннего сгорания



- Для выключения двигателя внутреннего сгорания установить ручку регулировки подачи топлива (1) в положение STOP (2).



## 10.8 Травосборник (текстиль) из пыленепроницаемой ткани



На верхней стороне травосборника расположена пыленепроницаемая ткань (1), которая предотвращает попадание мелкой пыли вверх в направлении пользователя.

### Индикатор заполнения травосборника:

Воздушный поток, возникающий за счет вращения ножа косилки и способствующий заполнению травосборника травой, слегка приподнимает пыленепроницаемую ткань в середине.

При полном травосборнике воздушный поток уменьшается, и пыленепроницаемая ткань опускается на травосборник.

### Опустошение травосборника:



### Опасность получения травм!

Перед опустошением следует всегда выключать нож косилки. (⇒ 10.3)

Учитывать вес!

Заполненный до отказа травосборник может иметь максимальный вес 22 кг.

**! Не допускать повреждений устройства!**

Всегда своевременно опустошать травосборник, чтобы предотвратить забивание желоба выброса травы. Забивание может блокировать нож косилки и приводить к повышенному износу тормоза/муфты ножа.

- Отключить нож косилки. (⇒ 10.3)
- Снять травосборник. (⇒ 7.7)
- Удерживая травосборник за ручку (2) и вшитую на обратной стороне нейлоновую ленту (3), выгрузить скошенную траву.
- Вновь установить травосборник. (⇒ 7.7)

**11. Техническое обслуживание**

**! Опасность получения травм!**

Перед всеми работами по техническому обслуживанию или очистке устройства необходимо внимательно прочитать главу «Техника безопасности» (⇒ 4.), в особенности раздел «Техническое обслуживание и ремонт» (⇒ 4.7), точно выполнять все указанные там предписания по технике безопасности.

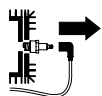

Перед всеми работами по техническому обслуживанию- и очистке следует вынимать штекер провода свечи зажигания!

**11.1 Очистка устройства**



**Периодичность технического обслуживания: после каждого применения**

Тщательный уход за устройством защищает его от повреждений и увеличивает срок службы.

Нельзя направлять струи воды (установка для мытья под давлением) на узлы двигателя внутреннего сгорания, уплотнения и опорные места, а также на детали электрооборудования. При несоблюдении вышесказанного возможны повреждения, требующие дорогостоящего ремонта.

Запрещается использовать агрессивные чистящие средства. Такие средства могут повредить пластмассу и металл, что чревато нарушением безопасной эксплуатации устройства STIHL.

Если загрязнения не удается удалить с помощью воды, щетки или тряпки, компания STIHL рекомендует применять специальное средство (например, специальный очиститель STIHL).

Удалять остатки травы из корпуса и желоба выброса следует деревянной палочкой.

**! Не допускать повреждений устройства!**

Особенно тщательно следует очищать, в частности, корпус, все крышки и зону вокруг двигателя внутреннего сгорания, а также нож косилки.

**Положение для очистки:**

- Устройство поставить на ровное, твердое, горизонтальное основание.
- Снять травосборник. (⇒ 7.7)
- Закрыть винт-пробку вентиляции топливного бака. (⇒ 7.5)
- Установить на задних колесах слева и справа максимальную высоту скашивания. (⇒ 7.3)
- Выкрутить винт (1) и снять его вместе с шайбой (2).
- Поднять ведущую ручку, достигнув совпадения выемки (3) с отверстием (4) в корпусе.
- Вкрутить винт (1) с шайбой (2) настолько, чтобы ведущая ручка надежно зафиксировалась в положении для сервисного обслуживания.
- Приподнять переднюю часть устройства, открыть откидную крышку и отвести ведущую ручку назад. Проверить устойчивое положение устройства.

После очистки устройства поставить его на все 4 колеса, установить ведущую ручку снова в рабочее положение и выбрать необходимую высоту скашивания.

**11.2 Колеса**

Подшипники колес не требуют технического обслуживания.

---

### 11.3 Двигатель внутреннего сгорания

#### Периодичность технического обслуживания:

См. «Инструкцию по эксплуатации двигателя внутреннего сгорания»

Для обеспечения продолжительного срока службы особенно важным всегда является достаточный уровень масла, регулярная замена масляных и воздушных фильтров, а также соблюдение рекомендуемых интервалов замены масла.

Информация о моторном масле и количестве заливаемого масла также имеется в «Инструкции по эксплуатации двигателя внутреннего сгорания».

Чтобы обеспечить достаточное охлаждение двигателя внутреннего сгорания, ребра охлаждения должны всегда оставаться чистыми.

---

### 11.4 Коробка передач

RM 756 YC, RM 756 YS:

#### Периодичность технического обслуживания:

каждые 1000 часов работы / не реже одного раза в год

Техническое обслуживание гидростатической коробки передач разрешается выполнять только обученному персоналу. Компания STIHL рекомендует обращаться к дилеру STIHL.

RM 756 GC, RM 756 GS:

Трехступенчатая коробка передач не требует технического обслуживания.

---

### 11.5 Техническое обслуживание тормоза/муфты ножа

#### Периодичность технического обслуживания: раз в год

Тормоз/муфта ножа подвержены естественному износу. Техническое обслуживание тормоза/муфты ножа разрешается выполнять только обученному персоналу. Компания STIHL рекомендует обращаться к дилеру STIHL.

---

### 11.6 Проверка износа ножа

#### Периодичность технического обслуживания: перед каждым применением



#### Опасность получения травм!

В зависимости от места и продолжительности эксплуатации ножи подвержены износу в различной степени. При эксплуатации устройства на песчаном грунте или при частой эксплуатации в условиях пониженной влажности нагрузка на нож повышается, и он изнашивается быстрее.

Изнаненный нож может сломаться и стать причиной получения серьезных травм. Поэтому следует всегда соблюдать инструкции по техобслуживанию ножа.



---

### Процесс проверки



#### Опасность получения травм!

Следует соблюдать предписания по технике безопасности, указанные в главе «Техника безопасности». (⇒ 4.7)

- Поставить устройство в положение для очистки. (⇒ 11.1)
- Очистить нож косилки (1) и проверить его на наличие насечек и трещин.
- Измерить толщину ножа **A** в нескольких местах с помощью штангенциркуля (2).
- Измерить ширину ножа в зонах **B** и **C** слева и справа на ноже.

#### Пределы износа:

Толщина ножа **A** в любом месте должна составлять не менее 2,5 мм.

Ширина ножа в зоне **B** должна быть не менее 80 мм, а в зоне **C** не менее 55 мм.

Если на газонокосилке установлен нож косилки, не входящий в комплект поставки, а, например, нож для мульчирования из специальных принадлежностей, то соответственно этому действуют другие нормы предельного износа.

---

### 11.7 Демонтаж и монтаж ножа косилки



#### Опасность получения травм!

Работать только в перчатках.





## Демонтаж

- Поставить устройство в положение для очистки. (⇒ 11.1)
- Удерживая нож косилки (1), ослабить винт ножа (2).
- Снять винт ножа (2), стопорную шайбу (3) и нож косилки (1).

## Монтаж



### Не допускать повреждений устройства!

Нож косилки необходимо заменить, если видны насечки или трещины, а также если достигнут предел износа (⇒ 11.6).

- Очистить поверхность контакта ножа и держатель ножа.
- Зафиксировать винт ножа фиксирующим составом Loctite 243.
- Установить нож косилки (1) на держатель ножа (4), как показано на рисунке.
- Установить стопорную шайбу (3), как показано на рисунке, и затянуть винтом ножа (2), приложив момент 60 - 65 Нм.



### Опасность получения травм!

Необходимо соблюдать предписанный момент затяжки. При каждой установке ножа необходимо заменять стопорную шайбу (3). При каждой замене ножа винт ножа (2) также подлежит замене.

## 11.8 Заточка ножа косилки

Если результат косыбы со временем ухудшается, это чаще всего связано с тупым ножом косилки.

При заточке соблюдать следующие пункты:

- Демонтировать нож косилки. (⇒ 11.7)
- При заточке нож следует охлаждать, например, водой. Нельзя допускать появления синеватого цвета, так как в этом случае снижается долговечность ножа.
- Нож косилки следует точить равномерно, чтобы избежать вибрации из-за дисбаланса.
- Необходимо выдерживать угол режущей кромки **30°**.
- При заточке следить за соблюдением пределов износа.
- При необходимости удалять образующиеся заусенцы.

## 11.9 Техническое обслуживание тросов

Техническое обслуживание троса управления дроссельной заслонкой разрешается выполнять только обученному персоналу. Компания STIHL рекомендует обращаться к дилеру STIHL.

### Регулировка троса тормоза/муфты ножа



### Периодичность технического обслуживания: по потребности

Регулировка троса требуется:

- если нож косилки останавливается после включения;
- если включение функционирует только с задержкой по времени;

- если скорость вращения включенного ножа косилки снижается во время кошения.

### Регулировка троса

- Открутить гайку (1) и натянуть трос (2) с помощью гайки (3). Затем снова затянуть гайку (1).

### Проверка

Проверить правильность установки, замерив длину пружины.

- **1** Замерить длину ненагруженной пружины (4), применяя для этого раздвижной калибр.
- Включить нож косилки — **не** запускать двигатель внутреннего сгорания. (⇒ 10.2)
- **2** Замерить длину нагруженной пружины (4).  
Разница длины:  
**не менее 3 мм**
- При необходимости снова отрегулировать трос.



Если несмотря на отрегулированный трос включение ножа косилки функционирует неправильно, то необходимо проверить тормоз/муфту ножа у дилера. Компания STIHL рекомендует обращаться к дилеру STIHL.

### Регулировка троса гидропривода движения



RM 756 YC, RM 756 YS

### Периодичность технического обслуживания: перед первым вводом в эксплуатацию и по мере необходимости

Регулировка троса требуется:

- перед первым вводом устройства в эксплуатацию;
- если не достигается максимальная скорость движения;
- если привод движения постоянно включен. Это означает, что газонокосилка непроизвольно начинает работать при вытягивании троса стартера, хотя бугель привода движения не задействован.

### Регулировка троса

- Потянуть рукоятку скорости движения (1) назад до упора. 
- Ослабить гайки (2, 3), чтобы снять натяжение с троса (4).
- Запустить двигатель внутреннего сгорания. (⇒ 10.1)
- Потянуть бугель привода движения к ведущей ручке и удерживать его в этом положении. (⇒ 10.5)
- Натянуть трос (4) с помощью гайки (3) настолько, чтобы включился привод движения. Затем отпустить бугель привода движения, выключить двигатель внутреннего сгорания и затянуть гайку (2).
- **Проверка:**  
если бугель привода движения не задействован, то трос слегка натянут и устройство можно перемещать назад — колеса при этом не блокируются.

### Регулировка троса переключения передач



RM 756 GC, RM 756 GS

### Периодичность технического обслуживания: по потребности

Регулировка троса требуется:

- если не удастся включить отдельные передачи.

### Регулировка троса

- На нижней части ведущей ручки натянуть трос (1) с помощью обеих гаек (2, 3) таким образом, чтобы при этом было обеспечено правильное переключение всех трех передач.

### Регулировка троса привода движения



RM 756 GC, RM 756 GS

### Периодичность технического обслуживания: по потребности

Регулировка троса требуется:

- если привод движения не активируется при задействованном бугеле привода движения;
- если привод движения постоянно включен. Это означает, что газонокосилка непроизвольно начинает работать при вытягивании троса стартера, хотя бугель привода движения не задействован.



### Опасность травмирования!

При работе с устройством необходимо правильно отрегулировать трос привода движения.

### Контроль натяжения троса:

1. Выбрать 3 передачу и потянуть трос стартера — газонокосилка не приходит в движение.
2. Потянуть бугель привода движения к ведущей ручке и удерживать его, потянуть трос стартера — газонокосилка приходит в движение.

### Регулировка троса:

- На нижней части ведущей ручки натянуть трос (1) с помощью обеих гаек (2, 3) таким образом, чтобы привод движения включался примерно на половине хода бугеля привода движения.

### 11.10 Хранение и длительный простой (в зимний период)

Устройство необходимо хранить в сухом закрытом и непыльном помещении. Удостоверьтесь, что устройство находится в недоступном для детей месте.

Возможные неисправности следует устранить перед помещением устройства на хранение. Устройство должно всегда находиться в исправном состоянии.

Выпустить топливо из топливного бака и опустошить карбюратор перед хранением (например, выработать топливо на холостом ходу).

При длительном простое устройства (в зимний период) дополнительно соблюдать следующие пункты:

- Тщательно очистите все наружные части устройства.
- Все движущиеся детали хорошо смажьте.
- Вывинтить свечу зажигания (см. «Инструкцию по эксплуатации двигателя внутреннего сгорания») и залить прилб. 3 см<sup>3</sup> моторного масла в двигатель внутреннего сгорания

через отверстие для свечи зажигания. Прокрутить двигатель внутреннего сгорания несколько раз без свечи зажигания (потянуть за трос стартера).



### Опасность пожара!

Штекер провода свечи зажигания из-за опасности воспламенения держать вдали от отверстия под свечу зажигания.

- Вновь винтить свечу зажигания (см. «Инструкцию по эксплуатации двигателя внутреннего сгорания»).
- Сменить масло (см. «Инструкцию по эксплуатации двигателя внутреннего сгорания»).

## 12. Транспортировка



### Опасность получения травм!

Перед транспортировкой внимательно прочитать главу «Техника безопасности», в особенности раздел «Транспортировка устройства», и соблюдать указанные там требования. (⇒ 4.4)

### 12.1 Крепление устройства

Транспортировка устройства разрешается на чистой и ровной погрузочной платформе, при этом устройство должно стоять на всех 4 колесах.



- Устройство следует закреплять при помощи подходящих средств крепления так, чтобы исключить возможность его соскальзывания. Закрепить тросы или ремни на нижней части ведущей ручки (1) и на бампере (2).

### 12.2 Подъем или переноска устройства

Поднимать или переносить газонокосилку следует только вдвоем.

#### Все модели:

- Держа газонокосилку за бампер (1) и ведущую ручку (2), поднять ее.



#### RM 756 GC, RM 756 YC — дополнительный вариант переноски:

- Вытянуть ручку (3) из нижней части ведущей ручки до упора.
- Справа: Держа газонокосилку за бампер (1) и ведущую ручку (2), поднять ее.  
Слева: Держа газонокосилку за бампер (1) и ручку (3), поднять ее.
- После транспортировки ручку (3) задвинуть в нижнюю часть ведущей ручки до упора.



## 13. Охрана окружающей среды



Скошенная трава не относится к отходам, ее следует использовать для приготовления компоста.

Устройство, принадлежности к нему и их упаковка изготовлены из материалов, пригодных для вторичного использования, и подлежат соответствующей утилизации.

Раздельная утилизация остатков материалов, удовлетворяющая экологическим требованиям, способствует возможности многократного применения материалов. По этой причине после истечения обычного срока службы устройство следует отправлять на пункт утилизации. При утилизации следует соблюдать данные в главе «Утилизация» (⇒ 4.9).

Обращайтесь в Ваш пункт приема утильсырья или в специализированный центр, чтобы получить информацию о правильной утилизации отходов.

## 14. Сведение к минимуму износа и предотвращение повреждений

### Важные указания по техническому обслуживанию и уходу для следующих групп изделий

#### Бензиновые газонокосилки (STIHL RM)

Компания STIHL не несет никакой ответственности за получение травм и нанесение материального ущерба, которые произошли вследствие несоблюдения инструкции по эксплуатации, в особенности в отношении безопасности, управления и технического обслуживания, или в результате использования не допущенных навесных узлов или неоригинальных запчастей.

Для предотвращения возникновения повреждений или чрезмерного износа деталей Вашего устройства STIHL обязательно соблюдайте следующие важные указания:

### **1. Быстроизнашивающиеся компоненты**

Некоторые детали устройства STIHL даже при использовании их по назначению подвергаются нормальному износу и их необходимо своевременно заменять в зависимости от вида и продолжительности эксплуатации.

К ним относятся в частности:

- нож косилки
- травосборник (текстиль)
- клиновой ремень
- противоизносные планки
- шины
- насадка желоба выброса

### **2. Соблюдение предписаний данной инструкции по эксплуатации**

Использование, техническое обслуживание и хранение устройства STIHL должны осуществляться точно так, как описано в данной инструкции по эксплуатации. Пользователь сам несет ответственность за все повреждения и ущерб, вызванные несоблюдением предписаний по технике безопасности, указаний по управлению устройством и техническому обслуживанию.

В частности, это распространяется на:

- технические изменения изделия, несогласованные с компанией STIHL;

- использование неразрешенных компанией STIHL производственных материалов (смазочные средства, бензин и моторное масло: см. указания производителя двигателя внутреннего сгорания);
- применение инструментов или принадлежностей, которые не допущены, не пригодны для устройства или являются низкокачественными;
- использование изделия не по назначению;
- применение изделия во время спортивных мероприятий или конкурсов;
- косвенные убытки в результате использования изделия с неисправными деталями.

### **3. Работы по техническому обслуживанию**

Все работы, приведенные в разделе «Техническое обслуживание», должны выполняться регулярно.

Если эти работы пользователь не может производить самостоятельно, то необходимо обратиться к дилеру.

Компания STIHL рекомендует выполнять работы по техническому обслуживанию и ремонты только у дилера STIHL.

Дилеры STIHL регулярно предоставляют программы обучения и техническую информацию.

В случае ущерба из-за повреждений вследствие невыполненных работ по техническому обслуживанию ответственность несет пользователь.

К таким повреждениям относятся:

- Коррозийные повреждения и другие последствия неправильного хранения.
- Повреждения устройства в результате применения некачественных запчастей.
- Повреждения вследствие несвоевременности или недостаточности технического обслуживания, или работ по техническому обслуживанию и ремонту, которые производились неуполномоченными специалистами не в специализированных мастерских.

## **15. Стандартные запчасти**

### **Нож косилки**

6378 702 0100

### **Винт ножа**

9008 319 2460

### **Стопорная шайба**

0000 702 6600



Крепежные элементы ножа косилки (винт ножа, стопорная шайба) необходимо менять каждый раз при замене или монтаже ножа. Запасные части можно приобрести у дилера STIHL.

## 16. Декларация изготовителя о соответствии директивам ЕУ

### 16.1 Газонокосилка STIHL RM 756.0 GC, RM 756.0 GS, RM 756.0 YC, RM 756.0 YS

STIHL Tirol GmbH  
Hans Peter Stihl-Straße 5  
6336 Langkampfen (Лангкампфен)  
Австрия

заявляет под собственную  
ответственность, что

- Конструктивное исполнение:  
газонокосилка
- Производитель: STIHL
- Тип: RM 756.0 GC, RM 756.0 GS,  
RM 756.0 YC, RM 756.0 YS
- Серийный номер: 6378

соответствует положениям директив  
2000/14/ЕС, 2006/42/ЕС, 2014/30/ЕУ и  
2011/65/ЕУ, была разработана и  
изготовлена в соответствии с версиями  
следующих стандартов, действующих  
на дату изготовления: EN ISO 5395-1,  
EN ISO 5395-2 и EN 14982 (если  
применимо).

Название и адрес принимавшей  
участие инстанции:  
TÜV Rheinland LGA Products GmbH  
Tillystraße 2  
D-90431 Nürnberg (Нюрнберг,  
Германия)

Измеренный и гарантированный  
уровень шума был определен в  
соответствии с Директивой 2000/14/ЕС,  
Приложение VIII.

- Измеренный уровень шума:  
97,4 дБ(А)
- Гарантированный уровень шума:  
98 дБ(А)

Техническая документация хранится с  
разрешением о допуске изделия к  
эксплуатации STIHL Tirol GmbH.

Год выпуска и номер машины указаны  
на газонокосилке.

Лангкампфен, 02.01.2021

STIHL Tirol GmbH

И. о.

Маттиас Фляйшер (Matthias Fleischer),  
руководитель отдела научных  
исследований и разработок

И. о.

Свен Циммерманн (Sven Zimmermann),  
руководитель отдела качества

### 16.2 Знаки соответствия

**EAC** Сведения о сертификатах  
ЕАС и декларациях  
соответствия,  
подтверждающих  
выполнение технических правил и

требований Таможенного союза,  
представлены на сайтах  
www.stihl.ru/eac или могут быть  
затребованы по телефону в  
соответствующем местном  
представительстве STIHL.



Технические правила и  
требования для Украины  
выполнены.

### 16.3 Установленный срок службы

Полный установленный срок службы –  
до 30 лет.

Для выработки установленного срока  
службы необходимы своевременное  
техническое обслуживание и уход  
согласно руководству по эксплуатации.

### 16.4 Штаб-квартира STIHL

ANDREAS STIHL AG & Co. KG  
Badstrasse 115  
71336 Waiblingen

Германия

### 16.5 Дочерние компании STIHL

#### В Российской Федерации:

ООО «АНДРЕАС ШТИЛЬ МАРКЕТИНГ»  
ул. Тамбовская, дом 12, лит В, офис 52  
192007 Санкт-Петербург, Россия  
Горячая линия: +7 800 4444 180  
Эл. почта: info@stihl.ru

## УКРАИНА

ТОВ «Андреас Штіль»  
вул. Антонова 10, с. Чайки  
08135 Київська обл., Україна  
Телефон: +38 044 393-35-30  
Факс: +380 044 393-35-70  
Эл. почта: info@stihl.ua  
www.stihl.ua  
Гаряча лінія: +38 0800 501 930

---

## 16.6 Представительства STIHL

### В Белоруссии:

Представительство  
ANDREAS STIHL AG & Co. KG  
ул. К. Цеткин, 51-11а  
220004 Минск, Беларусь  
Горячая линия: +375 17 200 23 76

### В Казахстане:

Представительство  
ANDREAS STIHL AG & Co. KG  
ул. Шагабутдинова, 125А, оф. 2  
050026 Алматы, Казахстан  
Горячая линия: +7 727 225 55 17

---

## 16.7 Импортёры STIHL

### РОССИЙСКАЯ ФЕДЕРАЦИЯ

ООО "ШТИЛЬ ЗЮДВЕСТ"  
350000, Российская Федерация,  
г. Краснодар, ул. Западный обход, д.  
36/1

ООО "ФЛАГМАН"  
194292, Российская Федерация,  
г. Санкт-Петербург, 3-ий Верхний  
переулок, д. 16 литер А, помещение 38

ООО "ПРОГРЕСС"  
107113, Российская Федерация,  
г. Москва, ул. Маленковская, д. 32, стр.  
2

ООО "АРНАУ"  
236006, Российская Федерация,  
г. Калининград, Московский проспект, д.  
253, офис 4

ООО "ИНКОР"  
610030, Российская Федерация,  
г. Киров, ул. Павла Корчагина, д. 1Б

ООО "ОПТИМА"  
620030, Российская Федерация,  
г. Екатеринбург, ул. Карьерная д. 2,  
Помещение 1

ООО "ТЕХНОТОРГ"  
660112, Российская Федерация,  
г. Красноярск, ул. Парашютная, д. 15

ООО "ЛЕСОТЕХНИКА"  
664540, Российская Федерация,  
с. Хомутово, ул. Чапаева, д. 1, оф. 39

### УКРАИНА

ТОВ «Андреас Штіль»  
вул. Антонова 10, с. Чайки  
08135 Київська обл., Україна

### БЕЛАРУСЬ

ООО «ПИЛАКОС»  
ул. Тимирязева 121/4 офис 6  
220020 Минск, Беларусь

УП «Беллесэкспорт»  
ул. Скрыганова 6.403  
220073 Минск, Беларусь

### КАЗАХСТАН

ИП «ВОРОНИНА Д.И.»  
пр. Райымбека 312  
050005 Алматы, Казахстан

### КИРГИЗИЯ

ОсОО «Муза»  
ул. Киевская 107  
720001 Бишкек, Киргизия

### АРМЕНИЯ

ООО «ЮНИТУЛЗ»  
ул. Г. Парпеци 22  
0002 Ереван, Армения

## 17. Технические данные

### RM 756.0 GC/RM 756.0 GS/RM 756.0 Y C/RM 756.0 YS

Серийный номер	6378
Двигатель внутреннего сгорания, конструктивное исполнение	4-тактный ДВС Kawasaki FJ 180 V KAI
Изготовитель	OHV
Тип	ОНV
Рабочий объем	179 куб. см
Материал корпуса	литой корпус из магниевого сплава

## RM 756.0 GC/RM 756.0 GS/RM 756.0 YC/RM 756.0 YS

Номинальная мощность при номинальной частоте вращения	2,9 - 2800 кВт - об/мин
Топливный бак	3 л
Пусковое устройство	запуск тросом
Режущий инструмент	ножевая траверса
Ширина реза	54 см
Скорость вращ. ножевой траверсы	2800 об/мин
Привод ножевой траверсы	BBC
Момент затяжки винта ножа	60 - 65 Нм
Диаметр передних колес	207 мм
Диаметр задних колес	232 мм
Объем травосборника	80 л
Высота скашивания	25 - 90 мм
Заданное значение вибрации согласно EN 12096:	
Замеренное значение $a_{Hw}$	2,40 м/с <sup>2</sup>
Погрешность $K_{Hw}$	1,20 м/с <sup>2</sup>
Замер согласно EN 20643	
В соответствии с директивой 2000/14/ЕС:	
Гарантированный уровень шума $L_{WAAd}$	98 dB(A)

## RM 756.0 GC/RM 756.0 GS/RM 756.0 YC/RM 756.0 YS

В соответствии с директивой 2006/42/ЕС:	
Уровень звука на рабочем месте $L_{pA}$	86 дБ(А)
Погрешность $K_{pA}$	2 дБ(А)
Д/Ш/В	176/59/116 см

### RM 756.0 GC

Привод задних колес	3 V (3-ступен.)
Вес	60 кг

### RM 756.0 GS

Привод задних колес	3 V (3-ступен.)
Вес	60 кг

### RM 756.0 YC

Привод задних колес	гидростат. коробка передач, бесступ.
Вес	61 кг

### RM 756.0 YS

Привод задних колес	гидростат. коробка передач, бесступ.
Вес	60 кг

## 17.1 REACH

REACH – это технический регламент ЕС, регулирующий производство и оборот химических веществ, включая их обязательную регистрацию.

Информацию об исполнении предписания REACH (ЕС) № 1907/2006 см. на сайте [www.stihl.com/reach](http://www.stihl.com/reach).

## 18. Поиск неисправностей

✳ При необходимости обращаться к дилеру, компания STIHL рекомендует дилера STIHL.

📖 См. «Инструкцию по эксплуатации двигателя внутреннего сгорания».

### Неисправность:





Двигатель внутреннего сгорания не запускается

### Возможная причина:

- Ручка управления подачей топлива в положении STOP
- Механизм Choke не работает
- Отсутствует топливо в баке
- Некачественное, загрязненное или старое топливо в баке
- Недостаточное поступление топлива
- Свеча зажигания закопчилась или имеет повреждения
- Неправильное расстояние между электродами
- Штекер провода свечи зажигания отсоединен от свечи зажигания
- В результате нескольких попыток запуска двигатель внутреннего сгорания «захлебнулся»
- Воздушный фильтр загрязнен
- Трос управления подачей топлива имеет дефект (например, перегнут)

### Устранение:

- Установить ручку управления подачей топлива в положение Choke или Start (⇒ 10.1)

- Ручку управления подачей топлива установить в положение SNOKE (⇒ 10.1)
- Долить топливо (⇒ 7.5)
- Очистить топливную систему и карбюратор; использовать всегда свежее топливо марочных сортов , ✘, (⇒ 7.5)
- Проверить топливопровод , ✘
- Очистить свечу зажигания или заменить ее 
- Отрегулировать расстояние между электродами ✘
- Вставить штекер провода свечи зажигания, проверить соединение между проводом высокого напряжения и штекером. ✘
- Вывинтить свечу зажигания и просушить; ручку управления подачей топлива установить в положение STOP и при снятой свече зажигания несколько раз вытянуть трос стартера; вкрутить свечу зажигания и установить штекер провода свечи зажигания. 
- Очистить/заменить воздушный фильтр 
- Отремонтировать трос управления подачей топлива ✘

---

**Неисправность:**

Затрудненный пуск или снижение мощности двигателя внутреннего сгорания

**Возможная причина:**

- Косьба на слишком низком уровне срезания или со слишком большой скоростью
- Вода в топливном баке и карбюраторе; карбюратор засорен
- Топливный бак загрязнен
- Загрязнен воздушный фильтр

- Свеча зажигания закопталась

**Устранение:**

- Изменить высоту срезания или уменьшить скорость
- Опорожнить топливный бак, очистить топливопровод и карбюратор ✘
- Очистить топливный бак ✘
- Очистить/заменить воздушный фильтр , ✘
- Очистить свечу зажигания ✘

---

**Нарушение:**

Во время работы двигатель внутреннего сгорания глохнет

**Возможная причина:**

- Закрыт топливный кран
- Закрыт винт-пробка вентиляции топливного бака
- Тормоз/муфта ножа перегружен

**Устранение:**

- Открыть топливный кран (⇒ 10.1)
- Открыть винт-пробку вентиляции топливного бака (⇒ 10.1)
- Очистить желоб выброса, опустошить заполненный травосборник (⇒ 9.).

---

**Нарушение:**

Отсутствует тяга при приведении в действие рукоятки привода движения

**Возможная причина:**

- Неправильно установлен трос привода движения
- Трос привода движения поврежден (например, перегнут)
- Клиновой ремень изношен

**Устранение:**

- Проверить установку (⇒ 11.9)
- Заменить трос ✘
- Заменить клиновой ремень ✘

---

**Неисправность:**

Двигатель внутреннего сгорания сильно нагревается

**Возможная причина:**

- Слишком низкий уровень масла в двигателе внутреннего сгорания
- Ребра охлаждения загрязнены

**Устранение:**

- Долить или при необходимости заменить моторное масло 
- Очистить ребра охлаждения (⇒ 11.3)

---

**Неисправность:**

Нечистое срезание, газон становится желтым

**Возможная причина:**

- Нож косилки затуплен или изношен
- Скорость движения слишком большая по отношению к высоте срезания
- Слишком низкая частота вращения двигателя внутреннего сгорания

**Устранение:**

- Заточить или заменить нож косилки (⇒ 11.6)
- Уменьшить скорость движения и/или выбрать правильную высоту срезания (⇒ 9.), (⇒ 7.3)
- Установить ручку управления подачи топлива в положение START (⇒ 10.1)

---

**Нарушение:**

Забит желоб выброса

**Возможная причина:**

- Нож косилки изношен
- Кошение слишком высокой или слишком влажной травы



- Слишком низкая частота вращения двигателя внутреннего сгорания

**Устранение:**

- Заменить нож косилки (⇒ 11.6)
- Установить высоту скашивания и скорость кошения в соответствии с условиями косьбы (⇒ 9.), (⇒ 7.3)
- Установить ручку регулировки подачи топлива в положение Start (⇒ 10.1)

**Неисправность:**

Повышенная вибрация во время работы

**Возможная причина:**

- Режущий механизм неисправен
- Нож косилки имеет дисбаланс
- Крепление двигателя внутреннего сгорания ослаблено

**Устранение:**

- Проверить нож косилки, ножевой валик и винты ножа; затянуть винты ножа (⇒ 11.7)
- Заточить/заменить нож косилки (⇒ 11.8)
- Затянуть винты крепления двигателя внутреннего сгорания ✂

**Нарушение:**

При установке в положение для очистки бензин вытекает из крышки топливного бака

**Возможная причина:**

- Винт-пробка вентиляции топливного бака затянут слишком прочно

**Устранение:**

- Заменить крышку топливного бака ✂

## 19. График сервисного обслуживания

### 19.1 Подтверждение передачи

Модель: \_\_\_\_\_

Серийный номер:

Дата:



Следующий техосмотр

Дата:

### 19.2 Подтверждение сервисного обслуживания



В случае выполнения работ по техобслуживанию передайте эту «Инструкцию по эксплуатации» Вашему дилеру STIHL.

В соответствующих полях он поставит отметку о проведении работ по сервисному обслуживанию.



Сервисное обслуживание проведено



Дата следующего сервисного обслуживания

**STIHL RM 756 GC, RM 756 GS  
RM 756 YC, RM 756 YS**

***STIHL***

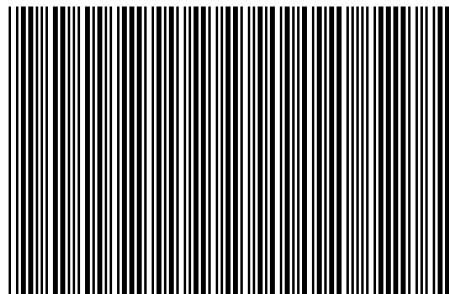

0478 111 9937 C

**C**

**INT 1**